

seca 635

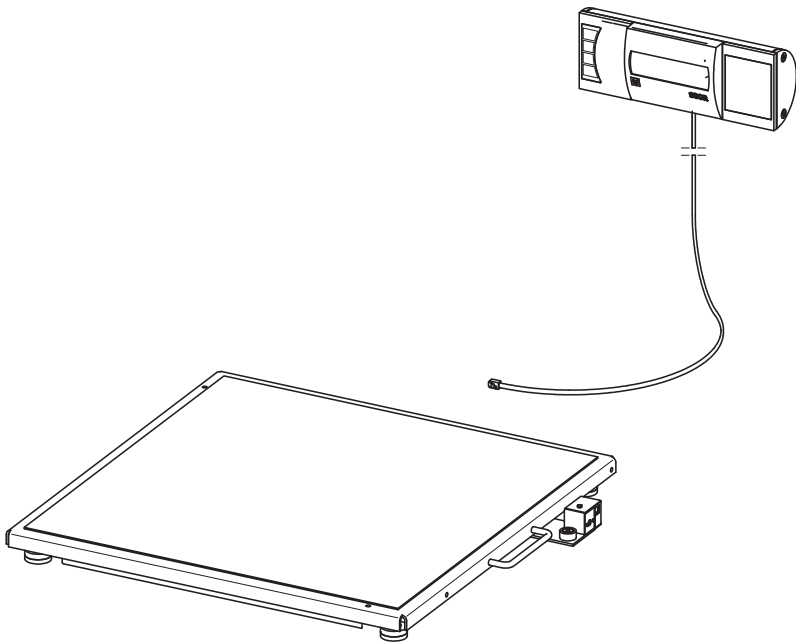

DK	Betjeningsvejledning og garantibevis	3
S	Bruksanvisning och garanti	51
N	Bruksanvisning og garantierklæring	99
FIN	Käyttöohje ja takuu	147
NL	Bedieningshandleiding en garantieverklaring	195
GR	Οδηγίες χειρισμού και εγγύηση	245

INDHOLDSFORTEGNELSE

1. Beskrivelse af apparatet	5	Montering af vinkeladapter	19
1.1 Anvendelsesformål	5	Tilslutning af tilslutningskabel til platform	20
1.2 Funktionsbeskrivelse	5	Montering af vægbeslag	21
1.3 Brugerkvalifikation	5	Placering af displayenhed på vægbeslag	21
Montering	5	4.4 Etablering af strømforsyningen	22
Betjening	5	Indsættelse af batterier	22
2. Sikkerhedsinformationer	6	4.5 Opstilling af vægten	23
2.1 Sikkerhedshenvisninger i denne brugsanvisning	6	Justering af vægten	23
2.2 Grundlæggende sikkerhedshenvisninger	7	5. Betjening	24
Håndtering af apparatet	7	5.1 Vejning	24
Undgåelse af elektrisk stød	8	Tænd for vægten	24
Undgåelse af infektioner	8	Vej patienten	24
Undgåelse af kvæstelser	9	Udtarering af ekstravægt (TARE)	25
Undgåelse af skader på apparatet	9	Konstant visning af måleresultatet (HOLD)	25
Håndtering af måleresultater	10	Beregning og bedømmelse af Body Mass Index (BMI)	26
Håndtering af emballagemateriale	11	Overførsel af måleresultater til trådløs modtager	27
2.3 Håndtering af batterier og akkumulatører	11	Automatisk beregning og udskrivning af BMI	28
3. Oversigt	12	Automatisk omskiftning af vejeområde	28
3.1 Betjeningselementer	12	Sluk for vægten	28
3.2 Mærkninger på apparatet og på typeskiltet	14	5.2 Yderligere funktioner (menu)	29
3.3 Mærkninger på emballagen	15	Navigere i menuen	29
3.4 Menustruktur	16	Automatisk sletning af gemte værdier (ACIr)	30
4. Inden apparatet tages i brug...	17	Permanent lagring af ekstra vægt (Pt)	31
4.1 Inkluderet i leverancen	17	Aktivering af Autohold- funktionen (Ahold)	32
4.2 Klargøring af displayenhed (bordopstilling)	18	Aktivering af signaltoner (BEEP)	32
Montering af vinkeladapter	18	Indstilling af dæmpning (Fil)	33
Tilslutning af tilslutningskabel til platform	18	Gendannelse af fabrikkens indstillinger (RESET)	33
4.3 Klargøring af displayenhed (vægmontering)	19		

6. Trådløst netværk seca 360° wireless	35	8. Funktionskontrol	42
6.1 Introduktion	35	9. Hvad skal man gøre, hvis ...?	43
seca trådløse		10. Vedligeholdelse/	
netværksgrupper	35	efterkalibrering	45
Kanaler	36	10.1 Oplysninger om	
Apparatgenkendelse	36	vedligeholdelse og	
6.2 Brug af vægten i en trådløs		efterkalibrering	45
netværksgruppe (menu)	37	10.2 Kontrol af kalibreringstællerens	
Aktivering af det trådløse		indhold	46
netværksmodul (SYS)	37	11. Tekniske data	46
Oprettelse af en trådløs		11.1 Generelle tekniske data	46
netværksgruppe (Lrn)	37	11.2 Vejetekniske data	48
Aktivering af den automatiske		12. Valgfrit tilbehør	48
overførsel (ASend)	39	13. Reservedele	48
Valg af printerindstilling		14. Bortskaffelse	49
(APrt)	40	14.1 Apparat	49
Indstilling af klokkeslættet		14.2 Batterier og akkumulatorer	49
(Time)	40	15. Garanti	49
7. Hygiejnisk klargøring	41	16. Overensstemmelsesattest	50
7.1 Rengøring	41		
7.2 Desinficering	42		
7.3 Sterilisering	42		

1. BESKRIVELSE AF APPARATET

1.1 Anvendelsesformål

Den elektroniske multifunktionsvægt **seca 635** finder overvejende anvendelse på sygehuse, i lægepraksisser og stationære plejehjem i overensstemmelse med de nationale forskrifter.

Vægten tjener til konventionel vægtbestemmelse samt bestemmelse af den generelle ernæringstilstand og understøtter den behandlende læge ved diagnosticering eller terapivalg.

For at stille en præcis diagnose skal lægen dog, foruden registrering af vægtværdien, foranledige yderligere målrettede undersøgelser, hvis resultater der skal tages hensyn til.

1.2 Funktionsbeskrivelse

Udover den konventionelle vægtbestemmelse tilbyder **seca 635** en funktion til bestemmelse af Body Mass Index. Til dette formål indtastes kropshøjden ved hjælp af tastaturet, og det Body Mass Index, som hører til vægtværdien, beregnes automatisk. Højdemålere fra **seca 360° wireless** systemet kan overføre kropshøjden trådløst til **seca 635**.

Via det trådløse netværk **seca 360° wireless** kan måleresultaterne overføres trådløst til en trådløs **seca** printer eller til en PC, som er udstyret med **seca analytics** PC-softwaren og den trådløse **seca** USB-adapter.

Vægten bør udelukkende bruges til det formål, der er nævnt i afsnittet »Anvendelsesformål« på side 5.

1.3 Brugerqualifikation

Montering Apparater, der leveres delvis monteret, må udelukkende monteres af personer med tilstrækkelig kvalifikation, f.eks. fagforhandlere, hospitalsteknikere eller **seca** service.

Betjening Apparatet må udelukkende betjenes af medicinsk fagpersonale.

2. SIKKERHEDSINFORMATIONER

2.1 Sikkerhedshenvisninger i denne brugsanvisning



FARE!

Kendetegner en usædvanlig stor faresituation. Hvis denne henvisning ikke overholdes, vil der opstå alvorlige irreversible eller dødelige kvæstelser.



ADVARSEL!

Kendetegner en usædvanlig stor faresituation. Hvis denne henvisning ikke overholdes, kan der opstå alvorlige irreversible eller dødelige kvæstelser.



FORSIGTIG!

Kendetegner en farlig situation. Hvis denne henvisning ikke overholdes, kan der opstå lette til moderate kvæstelser.

BEMÆRK!

Kendetegner en mulig fejlbetjening af apparatet. Hvis denne henvisning ikke overholdes, kan der opstå skader på apparatet eller forkerte måleresultater.

HENVISNING:

Indeholder yderligere oplysninger om anvendelsen af dette apparat.

2.2 Grundlæggende sikkerhedshenvisninger

Håndtering af apparatet

- ▶ Overhold henvisningerne i denne brugsanvisning.
- ▶ Opbevar brugsanvisningen omhyggeligt. Brugsanvisningen hører til apparatet og skal altid være til rådighed.



FARE!

Eksplodingsfare

Apparatet må ikke bruges i omgivelser, der indeholder følgende gasser:

- ▶ Ilt
- ▶ Brændbare anæstesimidler
- ▶ Andre brandfarlige stoffer/luftblandinger



FORSIGTIG!

Fare for patienter, skade på apparatet

- ▶ Ekstra apparater, der tilsluttes til medicinske elektriske apparater, skal påviseligt overholde de tilsvarende IEC- eller ISO-standarder (f.eks. IEC 60950 for databehandlende apparater). Desuden skal alle konfigurationer overholde standardkravene til medicinske systemer (se IEC 60601-1-1 hhv. afsnit 16 af 3. udgave af IEC 60601-1). Den, der tilslutter ekstra apparater til medicinske elektriske apparater, er systemkonfigurator og dermed ansvarlig for, at systemet stemmer overens med standardkravene til systemer. Vi gør opmærksom på, at lokal lovgivning har prioritet i forhold til de ovennævnte standardkrav. Ved forespørgsler bedes man kontakte den lokale fagforhandler eller tekniske service.
- ▶ Vedligeholdelse og efterkalibrering skal udføres regelmæssigt som beskrevet i det tilsvarende afsnit i apparatets brugsanvisning.
- ▶ Tekniske ændringer på apparatet er ikke tilladt. Apparatet indeholder ingen dele, der skal vedligeholdes af brugeren. Vedligeholdelse og reparation bør udelukkende udføres af en autoriseret seca servicepartner. Din lokale servicepartner kan findes på www.seca.com, eller send en e-mail til service@seca.com.
- ▶ Brug udelukkende originalt tilbehør og reservedele fra seca. Ellers giver seca ingen garanti.



FORSIGTIG!

Fare for patienter, fejlfunktion

- ▶ Hold en mindsteafstand på ca. 1 meter til elektriske medicinske apparater, f.eks. højfrekvens-kirurgiapparater, for at undgå fejlmålinger eller forstyrrelser ved radiooverførslen.
- ▶ Hold en mindsteafstand på ca. 1 meter til HF-enheder, f.eks. mobiltelefoner, for at undgå fejlmålinger eller forstyrrelser ved radiooverførslen.
- ▶ Den faktiske sendeeffekt af HF-apparater kan kræve mindsteafstande på mere en 1 meter. Enkeltheder findes under www.seca.com.

Undgåelse af elektrisk stød



ADVARSEL!

Elektriske stød

- ▶ Apparater, der kan drives med en spændingsforsyning, skal opstilles sådan, at netstikdåsen er let at nå og apparatet hurtigt kan kobles fra strømnettet.
- ▶ Sørg for, at den lokale netforsyning stemmer overens med oplysningerne på spændingsforsyningen.
- ▶ Rør aldrig ved spændingsforsyningen med våde hænder.
- ▶ Brug ikke forlænger kabler og multistikdåser.
- ▶ Hold øje med, at kablerne ikke klemmes eller beskadiges af skarpe kanter.
- ▶ Hold øje med, at kablerne ikke kommer i berøring med varme genstande.
- ▶ Apparatet må ikke anvendes i en højde på mere end 3000 m over NN.

Undgåelse af infektioner



ADVARSEL!

Infektionsfare

- ▶ Apparatet skal klargøres hygiejnisk med regelmæssige mellemrum, som beskrevet i det tilsvarende afsnit i dette dokument.
- ▶ Kontrollér, at patienten ikke har nogen smitsom sygdom.

- ▶ Kontrollér, at patienten ikke har åbne sår eller infektiøse hudforandringer, der kan komme i kontakt med apparatet.

Undgåelse af kvæstelser



ADVARSEL!

Kvæstelse pga. styrt

- ▶ Sørg for, at apparatet står fast og plant.
- ▶ Tilslutningskabler (hvis de findes) skal føres sådan, at hverken brugeren eller patienten kan snuble over dem.
- ▶ Sørg for, at patienten ikke betræder eller forlader vejeplatformen direkte på kanterne.
- ▶ Sørg for, at patienten betræder og forlader vejeplatformen langsomt og sikkert.



ADVARSEL!

Fare for at skride

- ▶ Sørg for, at vejeplatformen er tør, inden patienten betræder den.
- ▶ Sørg for, at patienten har tørre fødder, inden vejeplatformen betrædes.
- ▶ Sørg for, at patienten betræder og forlader vejeplatformen langsomt og sikkert.

Undgåelse af skader på apparatet

BEMÆRK!

Skade på apparatet

- ▶ Vær opmærksom på, at væsker aldrig kommer ind i apparatets indre. De kan ødelægge elektronikken.
- ▶ Sluk for apparatet, inden spændingsforsyningen trækkes ud af stikdåsen.
- ▶ Hvis apparatet ikke bruges i længere tid, skal spændingsforsyningen trækkes ud af stikdåsen. Kun på denne måde gøres apparatet strømløst.
- ▶ Lad ikke apparatet falde ned.
- ▶ Udsæt ikke apparatet for stød eller vibrationer.
- ▶ Udfør en funktionskontrol med regelmæssige mellemrum, som beskrevet i det tilsvarende afsnit i dette dokument. Apparatet må ikke drives, hvis det ikke fungerer forskriftsmæssigt eller er beskadiget.

- ▶ Udsæt ikke apparatet for direkte sollys og vær opmærksom på, at der ikke er varmekilder i umiddelbar nærhed. For høje temperaturer kan beskadige elektronikken.
- ▶ Undgå hurtige temperatursvingninger. Hvis der optræder en temperaturforskel på mere end 20 °C i forbindelse med transport af apparatet, skal apparatet hvile i mindst 2 timer, inden det tændes. Ellers dannes der kondensvand, der kan beskadige elektronikken.
- ▶ Anvend udelukkende klor- og alkoholfrie desinfektionsmidler, der eksplicit egner sig til akrylglas og andre sart overflader (virkemiddel f.eks. kvartære ammoniumforbindelser).
- ▶ Brug ikke skarpe eller skurende rengøringsmidler.
- ▶ Brug ikke organiske opløsningsmidler (f.eks. spiritus eller benzin).

Håndtering af måleresultater



ADVARSEL!

Fare for patienter

Dette apparat er **ikke** et diagnoseapparat. Apparatet hjælper den behandlende læge med at stille en diagnose.

- ▶ For at stille en præcis diagnose og for at indlede terapier skal lægen foruden anvendelsen af dette apparat foranledige målrettede undersøgelser, hvis resultater der skal tages hensyn til.
- ▶ Ansvar for diagnosen og de terapier, der afledes deraf, bæres af den behandlende læge.

BEMÆRK!

Inkonsistente måleresultater

- ▶ Inden måleresultater, der er registreret med dette apparat, lagres elektronisk og anvendes til andre formål (f.eks. i en seca PC-software eller i et hospitalsinformationssystem), bør man kontrollere, at måleværdierne er rimelige.
- ▶ Hvis måleværdier er blevet overført til en seca PC-software eller til et hospitalsinformationssystem, bør man kontrollere, at måleværdierne er rimelige og knyttet sammen med den korrekte patient, inden de anvendes til andre formål.

Håndtering af emballagemateriale



ADVARSEL! **Kvælningsfare**

Emballagemateriale af plastfolie (poser) udgør en kvælningsfare.

- ▶ Emballagemateriale skal opbevares udenfor børns rækkevidde.
- ▶ Hvis originalemballagematerialet ikke længe re findes, bør man udelukkende bruge plastposer med sikkerheds-huller for at nedsætte kvælningsfaren. Anvend om muligt materialer, der kan genbruges.

HENVISNING:

Opbevar originalemballagematerialet til senere brug (f.eks. returnering til vedligeholdelse).

2.3 Håndtering af batterier og akkumulatører



ADVARSEL! **Personskader p.g.a. u hensigtsmæssig håndtering**

Batterier og akkumulatører indeholder skadelige stoffer, som ved ukorrekt håndtering kan frigøres eksplosionsagtigt.

- ▶ Prøv ikke på at genoplade batterier.
- ▶ Undlad at opvarme batterier/akkumulatører.
- ▶ Undlad at brænde batterier/akkumulatører.
- ▶ Hvis der er løbet syre ud, skal man undgå kontakt med hud, øjne og slimhinder. Skyl de berørte steder på kroppen med rigelige mængder rent vand og kontakt omgående en læge.

BEMÆRK!

Skader på apparatet og fejlfunktioner p.g.a. u hensigtsmæssig håndtering



- ▶ Brug udelukkende den batteritype/akkumulatortype, der er oplyst i dette dokument.
- ▶ Skift altid alle batterier/akkumulatører ud samtidigt.
- ▶ Batterier/akkumulatører må ikke kortsluttes.
- ▶ Hvis apparatet er ude af brug i længere tid, skal batterierne/akkumulatørerne tages ud. Så kan der ikke løbe syre ind i apparatet.

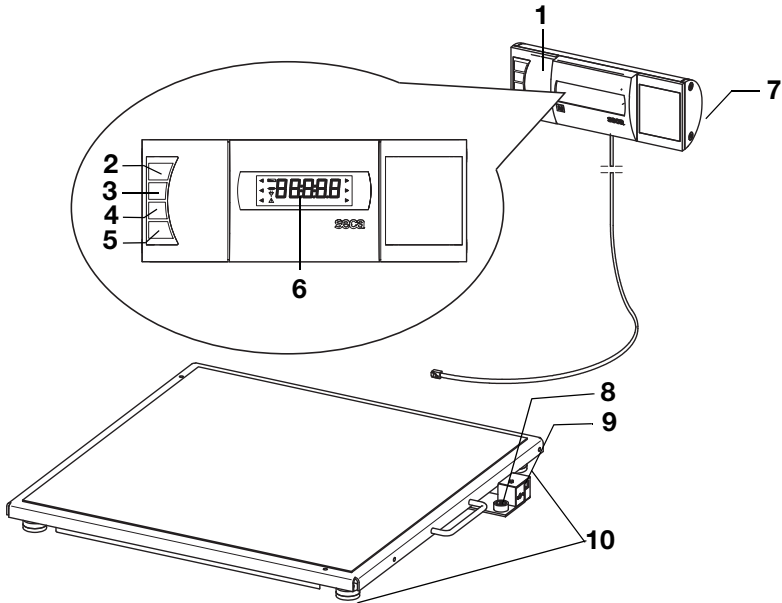

- Hvis syre er trængt ind i apparatet, må det ikke længere bruges. Apparatet skal kontrolleres af en autoriseret seca servicepartner og repareres, om nødvendigt.

3. OVERSIGT











3.1 Betjeningslementer

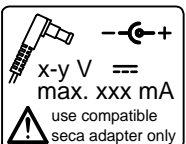

Nr.	Betjenings-element	Funktion
1	Displayenhed	<ul style="list-style-type: none"> • Centralt betjenings- og visningselement • Kan opstilles på et arbejdsbord eller monteres på væggen
2		Tænd og sluk for vægten
3		Piletast <ul style="list-style-type: none"> • Under vejningen: <ul style="list-style-type: none"> - Kort tryk: Hold-funktionen aktiveres - Langt tryk: Tara-funktionen aktiveres • I menuen: <ul style="list-style-type: none"> - Vælg undermenu, vælg menupunkt - Forøg værdien

Nr.	Betjenings- element	Funktion
4		<p>Piletast</p> <ul style="list-style-type: none"> • Under vejningen: <ul style="list-style-type: none"> - Kort tryk: BMI-funktionen aktiveres - Langt tryk: Menuen kaldes frem • I menuen: <ul style="list-style-type: none"> - Vælg undermenu, vælg menupunkt - Reducer værdien
5		<p>Enter-tast</p> <ul style="list-style-type: none"> • Under vejningen (hvis der er oprettet et trådløst netværk): <ul style="list-style-type: none"> - Kort tryk: Måleresultatet sendes til apparater, som er klar til at modtage (PC med trådløs USB-adapter) - Langt tryk: Måleresultatet udskrives (trådløs printer) • I menuen: <ul style="list-style-type: none"> - Bekræfter det valgte menupunkt - Gemmer den indstillede værdi
6	Display	Visningselement for måleresultater og til konfiguration af apparatet
7	Batterirum	Holder til batterierne
8	Libelle	Viser, om apparatet står vandret
9	Tilslutning af strømfor- syning	Til tilslutning af en strømfor- syning (ekstraudstyr)
10	Fodskrue	4 stk., tjener til præcis justering af vægten

3.2 Mærkninger på apparatet og på typeskiltet

Tekst/symbol	Betydning
Mod	Modelnummer
S/N	Serienummer
ProdID	Produktidentifikationsnummer
	Vær opmærksom på brugsanvisningen
	Elektromedicinsk apparat, type B
	Beskyttelsesisoleret apparat, beskyttelsesklasse II
e	Værdi i masseenheder, der bruges til klassificering og kalibrering af en vægt
d	Værdi i masseenheder, der angiver forskellen mellem to visningsværdier, der følger efter hinanden
	Aktivt vejeområde
	Vægt af kalibreringsklasse III iht. Direktiv 2014/31/EU
	<p>Apparatet stemmer overens med EF's direktiver.</p> <ul style="list-style-type: none"> • M: Konformitetsmærke iht. direktiv 2014/31/EU om ikke-automatiske vægte (kalibrerede modeller) • 16: (eksempel: 2016) År, hvor overensstemmelseserklæringen er udarbejdet og CE-mærket påsat (kalibrerede modeller) • 0102: Bemyndiget organ metrologi (kalibrerede modeller) • 0123: Bemyndiget organ medicinprodukter
	Symbol af den amerikanske myndighed Federal Communications Commission FCC
FCC ID	Godkendelsesnummer for apparatet hos den amerikanske myndighed Federal Communications Commission FCC
IC	Apparatets godkendelsesnummer hos myndigheden Industry Canada
	<p>Typeskilt på nettilslutningsstikket</p> <ul style="list-style-type: none"> • x-y V: påkrævet forsyningsspænding • max xxx mA: maksimalt strømforbrug • : vær opmærksom på apparatstikkets polaritet • : apparatet skal drives med jævnstrøm
	Apparatet må ikke bortskaffes sammen med husholdningsaffaldet

3.3 Mærkninger på emballagen

	Skal beskyttes mod fugt
	Pilene peger på produktets top Skal transporteres og oplagres opretstående
	Skrøbeligt Må ikke kastes eller falde ned
	Tilladt min. und maks. temperatur til transport og oplagring
	Tilladt min. und maks. luftfugtighed til transport og oplagring
	Åbn emballagen her
	Emballagemateriale kan bortskaffes ved hjælp af genbrugsprogrammer

3.4 Menustruktur

I apparatets menu er yderligere funktioner til rådighed. På denne måde kan man konfigurere apparatet optimalt alt efter anvendelsesbetingelserne (enkeltheder fra side 29).

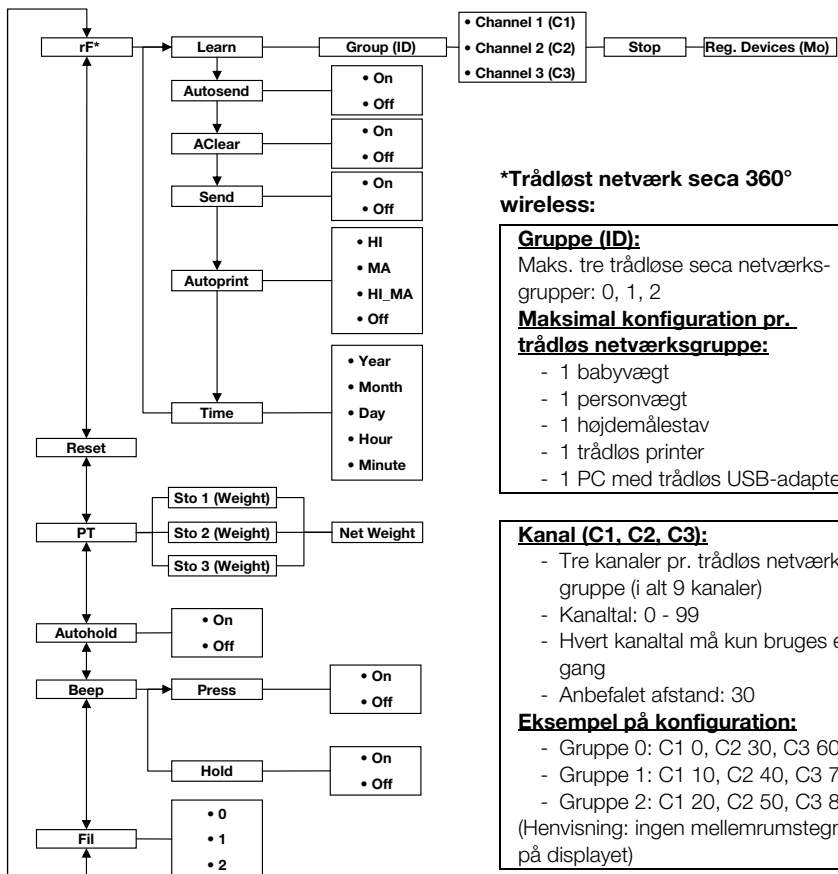

Kald af menu:



Navigation:

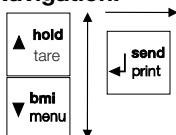

4. INDEN APPARATET TAGES I BRUG...

4.1 Inkluderet i leverancen

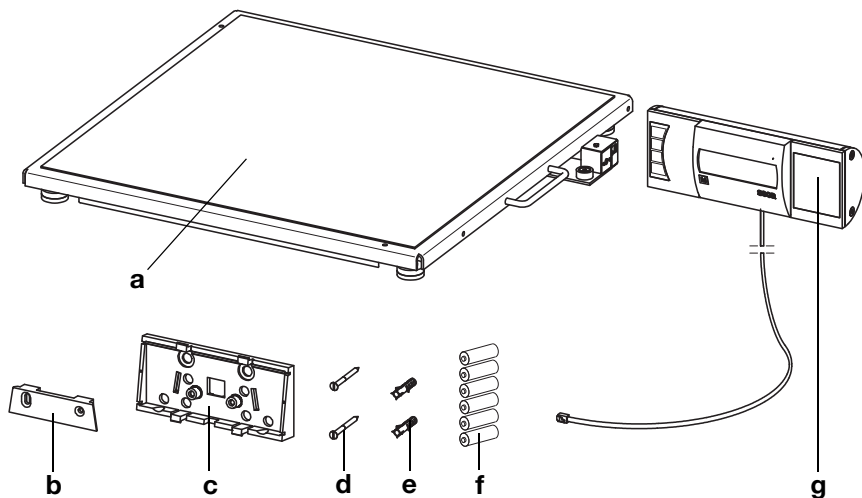

Nr.	Komponent	Stk.
a	Væjplatform	1
b	Vægbeslag	1
c	Vinkeladapter	1
d	Skruer, 3 x 35 mm	2
e	Rawlplug Ø 5 mm	2
f	Batterier type AA/LR6, 1,5 V	6
g	Displayenhed med tilslutningskabel	1
	Brugsanvisning, ikke vist	1

4.2 Klargøring af displayenhed (bordopstilling)

BEMÆRK!

Skader på apparatet

Efter monteringen kan vinkeladapteren ikke løsnes igen.

- Kontroller **inden** monteringen, at displayenheden skal opstilles på et bord.

Montering af vinkeladapter

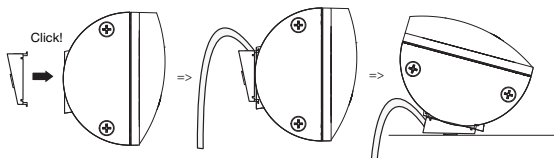

1. Placer vinkeladapteren på displayenheden i den viste position.
2. Kontroller, at tilslutningskablet befinder sig i rillen på vinkeladapteren.
3. Tryk vinkeladapteren fast på displayenheden, indtil der lyder et klik ved alle fire tapper.

Tilslutning af tilslutningskabel til platform

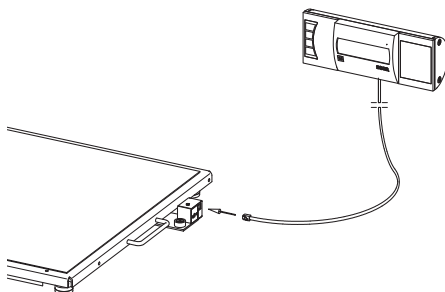

HENVISNING:

Når du vælger opstillingssted, skal du være opmærksom på tilslutningskablets længde, så displayenheden kan placeres på et arbejdsbord.

1. Placer vægten på en fast og jævn overflade.
2. Tilslut tilslutningskablet til vægtens elektronikdåse.

BEMÆRK!**Fejlmålinger pga. kraftafledning**

Hvis kablet fra displayenheden berører vejeplatformen, kan patientens vægt ikke måles korrekt.

- ▶ Før kablet sådan, at det ikke kan berøre vejeplatformen.

3. Opstil displayenheden på et arbejdsbord.

4.3 Klargøring af displayenhed (vægmontering)

BEMÆRK!**Skader på apparatet**

Efter monteringen kan vinkeladapteren ikke løsnes igen.

- ▶ Kontroller **inden** monteringen, at displayenheden skal monteres på en væg.

Montering af vinkeladapter

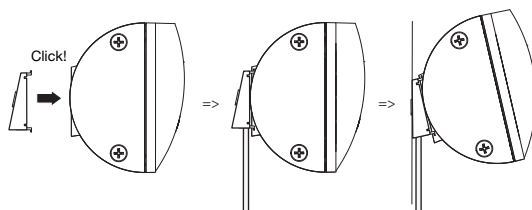

1. Placer vinkeladapteren på displayenheden i den viste position.
2. Kontroller, at tilslutningskablet befinder sig i rillen på vinkeladapteren.
3. Tryk vinkeladapteren fast på displayenheden, indtil der lyder et klik ved alle fire tapper.

Tilslutning af tilslutningskabel til platform

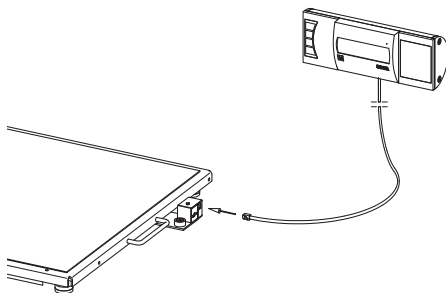

HENVISNING:

Når du vælger opstillingssted, skal du være opmærksom på tilslutningskablets længde, så displayenheden kan monteres i vægbeslaget.

1. Placer vægten på en fast og jævn overflade.
2. Tilslut tilslutningskablet til vægtens elektronikdåse.

BEMÆRK!

Fejlmålinger pga. kraftafledning

Hvis kablet fra displayenheden berører vejeplatformen, kan patientens vægt ikke måles korrekt.

- Før kablet sådan, at det ikke kan berøre vejeplatformen.

Montering af vægbeslag

Vælg en væg med tilstrækkelig bæreevne som monteringssted. Til montering på massiv mur medfølger standard-rawplugs i leverancen. Hvis væggen har en anden beskaffenhed, anbefaler vi at bruge tilsvarende special-rawplugs.

HENVISNING:

Vær opmærksom på tilslutningskablets længde, når du vælger montagehøjde.

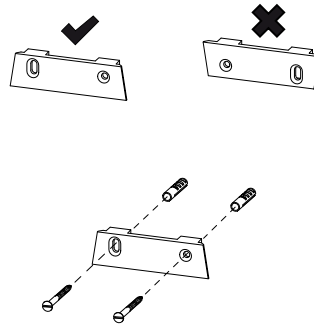

1. Tegn borehullerne op - vandret i forhold til hinanden - i den ønskede højde.
2. Bor hullerne med et Ø 5 mm bor.
3. Sæt rawpluggene ind i borehullerne.
4. Skru vægbeslaget fast på væggen i den viste position.

Placering af displayenhed på vægbeslag

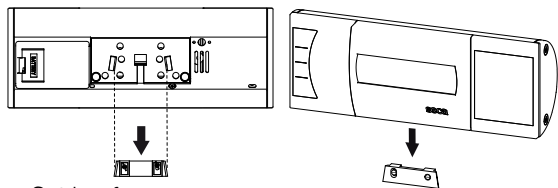

Set bagfra
(Principtegning)

- Sæt displayenheden fast på vægbeslaget, som vist på ovenstående tegning.

4.4 Etablering af strømforsyningen

Vægten forsynes med strøm fra batterier eller fra en strømforsyning, der fås som ekstra tilbehør.

Indsættelse af batterier

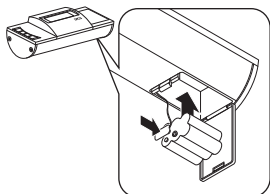

Der er brug for 6 Mignon-batterier, type AA, 1,5 volt (inkluderet i leverancen).

1. Tryk på batterirummets lås.
2. Klap batterirummets låg ned.
3. Tag batteriholderen ud.
4. Læg batterierne ind i holderen.

HENVISNING:

Sørg for, at batterierne har den rigtige polaritet (markeringer i batteriholderen). Vises **bAtt** på displayet, er et af batterierne vendt forkert, eller batterierne er afladede.

5. Læg holderen med batterierne ind i batterirummet.
6. Luk batterirummet.

Tilslutning af strømforsyning (ekstraudstyr)

Vægten kan anvendes sammen med en strømforsyning, der fås som ekstraudstyr. Der fås to strømforsyningstyper: en med stikadaptere og en med fastmonteret euro-stik.



ADVARSEL!

Personskader og skader på apparatet ved forkerte strømforsyninger

Almindelige strømforsyninger kan levere en højere spænding, end der er oplyst på dem. Vægten kan blive overophedet, antændes, smelte eller kortsluttes.

- Brug altid kun originale seca-stikstrømforsyninger med 9 volt eller reguleret 12 volt udgangsspænding.

1. Sæt om nødvendigt det netstik, der skal bruges til spændingsforsyning, ind i strømforsyningen.

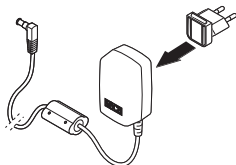

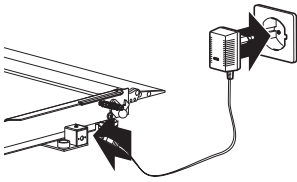

2. Sæt stikket fra strømforsyningen ind i vægtens tilslutningsstik.
3. Sæt strømforsyningen ind i en stikdåse.

4.5 Opstilling af vægten

Justering af vægten

BEMÆRK!

Fejlmålinger pga. kraftafledning

Hvis vægtens platform ligger på f.eks. et håndklæde, bliver vægten ikke målt korrekt.

- ▶ Opstil vægten, så den kun har kontakt med gulvet via fodskruerne.

1. Placer vægten på et fast, jævnt underlag.
2. Løsn fingerskruerne.
3. Juster apparatet ved at dreje på fodskruerne.

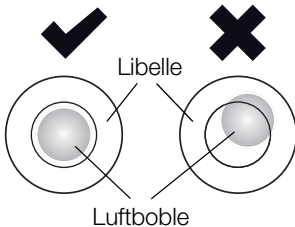
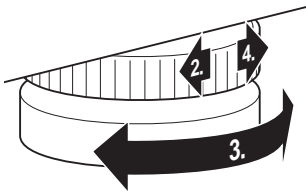

Libellens luftboble skal befinde sig nøjagtigt i midten af cirklen.

4. Spænd fingerskruerne fast i pilens retning. Fodskruerne er sikret mod at ændre indstilling.

5. BETJENING



FORSIGTIG!

Personskader

Inden apparatet tages i brug, skal du hver gang udføre en funktionskontrol, som beskrevet i afsnit »Funktionskontrol« på side 42.

5.1 Vejning



FORSIGTIG!

Kvæstelse af patienten pga. styrt

Personer med begrænset motorik kan falde, når de prøver at stige op på vægten.

- ▶ Støt personer med begrænset motorik, når de stiller sig op på vægten.

BEMÆRK!

Fejlmåling pga. forkert belastning

Hvis vægten kun belastes i den ene side eller i et hjørne, måles vægten ikke korrekt.

- ▶ Bed patienten om at stille sig midt på vægten.

Tænd for vægten



- ▶ Tryk på starttasten.
Alle elementer af displayet vises kort, derefter vises **SECA** på displayet.
Vægten er driftsklar, når **0.0** vises på displayet.
Hvis vægten bruges med en strømforsyning, vises symbolet ψ på displayet.

Vej patienten

1. Kontroller, at vægten er ubelastet.
2. Bed patienten om at træde op på vægten.
3. Bed patienten om at stå stille.
4. Aflæs måleresultatet.



Udtarering af ekstravægt (TARE)

Med funktionen TARE kan man undgå, at en ekstravægt (f.eks. et håndklæde eller et underlag på vejefloden) påvirker vejeresultatet.

BEMÆRK!

Fejlmålinger pga. kraftafledning

Hvis en ekstravægt, f.eks. et stort håndklæde, berører den flade, vægten står på, måles vægten ikke korrekt.

- ▶ Kontroller, at den ekstra vægt kun ligger på vægtens vejeflade.



1. Tænd for vægten.
2. Placer den ekstra vægt på vægten.
3. Hold piletasten (**hold/tare**) nede, indtil meddelelsen »NET« vises på displayet.
4. Vent, indtil displayet ikke længere blinker og der i stedet vises **0.0**.
5. Vej patienten som beskrevet i afsnittet »Vej patienten«.
6. Aflæs måleresultatet.
Den ekstra vægt trækkes automatisk fra.
7. For at deaktivere funktionen TARE skal du trykke på piletasten (**hold/tare**), indtil meddelelsen »NET« ikke længere vises, eller slukke for vægten.

HENVISNING:

Den angivne maks. vægt reduceres med vægten af de genstande, som allerede er lagt på vægten.

Konstant visning af måleresultatet (HOLD)

Hvis man aktiverer HOLD-funktionen, vises vægtværdien stadig efter aflastning af vægten. På denne måde kan man tage sig af patienten, inden man noterer vægtværdien.

1. Kontroller, at vægten er ubelastet.
2. Tænd for vægten.
3. Vej patienten som beskrevet i afsnittet »Vej patienten«.
4. Tryk kort på piletasten (**hold/tare**).





Displayet blinker, indtil en stabil vægt måles. Derefter vises vægtværdien konstant. Δ - symbolet (ikke-kalibrerbar funktion) og meddelelsen »HOLD« vises.

- Tryk kortvarigt på piletasten (**hold/tare**) for at deaktivere HOLD-funktionen.

Δ - symbolet og meddelelsen »HOLD« vises ikke længere.

HENVISNING:

Hvis Autohold-funktionen er aktiveret, vises vægtværdien automatisk konstant, indtil vægten slukker eller bliver slukket, se »Aktivering af Autohold-funktionen (Ahold)« på side 32.

Beregning og bedømmelse af Body Mass Index (BMI)

Body Mass Index sætter kropshøjde og legemsvægt i forhold til hinanden og giver dermed mulighed for mere nøjagtige oplysninger end f.eks. idealvægten iht. Broca. Der angives et toleranceområde, som regnes for at være sundhedsmæssigt optimalt.

Apparatet råder over tre hukommelsespladser for kropshøjder. Kropshøjden for bestemte patienter kan indtastes og lagres. Som alternativ kan man lagre forskellige startværdier og på denne måde hurtigere indstille en patients faktiske kropshøjde.

- Kontroller, at vægten er ubelastet.
- Tænd for vægten.
- Tryk kort på piletasten (**bmi/menu**).

Meddelelsen »BMI« vises.

Den sidst brugte hukommelsesplads vises (her hukommelsesplads 2).

- Du kan overtage den viste hukommelsesplads eller vælge en anden hukommelsesplads med piletasterne.

- Bekræft indstillingen med Enter-tasten (**send/print**).

På displayet blinker pile.

Den kropshøjde, der sidst blev lagret på den valgte hukommelsesplads, vises.

- Du kan overtage den viste kropshøjde eller indstille en anden højde med piletasterne.

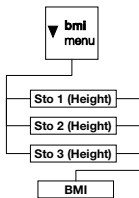



7. Bekræft indstillingen med Enter-tasten (**send/print**).

Den indtastede kropshøjde lagres og er til rådighed igen for næste BMI-beregning.

HENVISNING:

Noter hukommelsespladsen, så du kan kalde kropshøjden frem igen ved en ny BMI-beregning.

8. Vej patienten som beskrevet i afsnittet »Vej patienten«.
9. Aflæs BMI og sammenlign den med de nedenfor angivne kategorier.

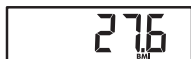

10. Tryk kortvarigt på Enter-tasten (**send/print**) for at deaktivere BMI-funktionen.

BMI	Bedømmelse
Under 18,5	Patienten vejer for lidt. Der kan foreligge en tendens til anoreksi. En vægtforøgelse kan anbefales for at forbedre velbefindende og ydeevne. I tvivlstilfælde bør man konsultere en speciallæge.
Mellem 18,5 og 24,9	Patienten har normal vægt.
Mellem 25 og 30 (præ-adipositas)	Patienten har let til middel overvægt. Patienten bør tabe sig, hvis der allerede foreligger en sygdom (f.eks. diabetes, for højt blodtryk, gigt, fedtstofskiftetforstyrrelser).
Over 30	Det er absolut nødvendigt, at patienten taber sig. Stofskifte, kredsløb og knogler belastes. Der anbefales en konsekvent diæt, meget motion og adfærdstræning. I tvivlstilfælde bør man konsultere en speciallæge.

Overførsel af måleresultater til trådløs modtager



Hvis vægten er integreret i et **seca 360° wireless** trådløst netværk, kan man ved at trykke på en tast sende måleresultaterne til apparater, der er klar til modtagelse (trådløs printer, PC med trådløs USB-adapter).

- ▶ Tryk på Enter-tasten (**send/print**).
 - Kort tryk på tasten: Måleresultaterne sendes til alle modtagelsesklare apparater
 - Langt tryk på tasten: Måleresultatet udskrives på den trådløse printer

Automatisk beregning og udskrivning af BMI

Hvis man bruger denne vægt sammen med en trådløs printer og en højdemålestav fra **seca 360° wireless**-systemet, kan man få BMI beregnet og udskrevet automatisk.

HENVISNING:

Forudsætning for denne funktion er, at apparaterne er tilmeldt sammen i en trådløs netværksgruppe (se »Trådløst netværk seca 360° wireless« på side 35).

1. Gennemfør højdemålingen.
2. Tryk kort på højdemålestavens Enter-tast (**send/print**).
Måleværdien sendes til den trådløse printer, men udskrives ikke.
3. Gennemfør vejningen.
4. Tryk længe på vægtens Enter-tast (**send/print**).
Måleværdien sendes til den trådløse printer.
BMI beregnes.
Højde, vægt og BMI udskrives.

Automatisk omskiftning af vejeområde

Vægten råder over to vejeområder. I vejeområde 1 (→H←) findes en finere inddeling af vægtvisningen, idet vægtens bæreevne er reduceret. I vejeområde 2 (→H←) kan man benytte vægtens maksimale bæreevne.

Når der tændes for vægten, er vejeområde 1 aktivt. Hvis en bestemt vægtværdi overskrides, skifter vægten automatisk til vejeområde 2.

Gør følgende for at skifte tilbage til vejeområde 1 igen:

- ▶ Aflast vægten fuldstændigt.
Vejområde 1 er aktivt igen.

Sluk for vægten



- ▶ Tryk på starttasten.

HENVISNING:

I batteridrift slukker vægten automatisk efter 5 minutter, hvis den ikke belastes.

5.2 Yderligere funktioner (menu)

I vægtens menu er yderligere funktioner til rådighed. På denne måde kan man konfigurere vægten optimalt efter anvendelsesbetingelserne.

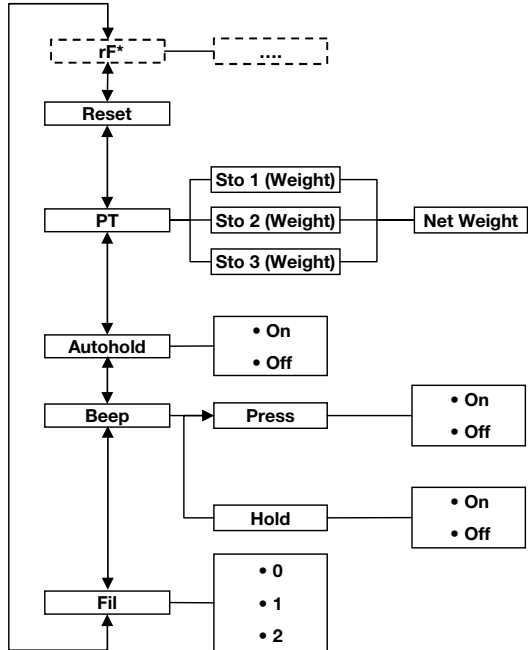

* Beskrivelsen af menupunktet »rF« findes i afsnittet »Brug af vægten i en trådløs netværksgruppe (menu)« på side 37.

Navigere i menuen



1. Tænd for vægten.
2. Hold piletasten (**bmi/menu**) nede, indtil menuen kaldes frem.
Det sidst valgte menupunkt vises på displayet (her: Autohold »Ahold«).
3. Tryk gentagne gange på en af piletasterne, indtil det ønskede menupunkt vises på displayet (her: Dæmpning »Fil«).
4. Bekræft valget med Enter-tasten (**send/print**).
Den aktuelle indstilling for menupunktet eller en undermenu vises (her: trin »0«).

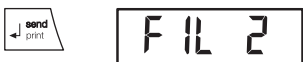

5. For at ændre indstillingen eller kalde en anden undermenu frem skal du trykke gentagne gange på en af piletasterne, indtil den ønskede indstilling (her: trin »2«) vises.
6. Bekræft indstillingen med Enter-tasten (**send/print**).
Menuen forlades automatisk.
7. Kald menuen frem igen for at foretage yderligere indstillinger, og gå frem på den beskrevne måde.

HENVISNING:

Hvis der ikke trykkes på nogen tast i ca. 24 sekunder, forlades menuen automatisk.

Automatisk sletning af gemte værdier (AClr)

For at undgå, at måleresultater, som ikke længere er aktuelle, forbliver i apparatets hukommelse og fører til en forkert BMI-beregning, kan man indstille vægten sådan, at måleresultater automatisk slettes efter 5 minutter.

HENVISNING:

Ved nogle modeller er denne funktion aktiveret som standard. Efter ønske kan man deaktivere funktionen.



1. Vælg punktet »Aclr« i menuen.
2. Bekræft valget.
3. Vælg den ønskede indstilling:
 - On
 - Off
4. Bekræft valget.
Menuen forlades automatisk.

Permanent lagring af ekstra vægt (Pt)

Med funktionen Pre-Tara kan man gemme en ekstra vægt permanent og automatisk få den trukket fra et måleresultat. Man kan f.eks. lagre en standardvægt for sko og tøj og altid få den trukket fra måleresultatet, når patienten vejes med fuld påklædning.

Apparatet råder over tre hukommelsespladser for vægtværdier. Man kan lagre forskellige vægtværdier og kalde dem frem enkeltvis alt efter udgangssituation, således at de automatisk trækkes fra måleresultatet.

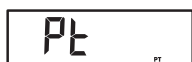
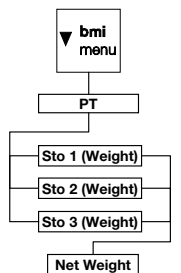

1. Vælg punktet »Pt« i menuen.
Meddelelsen »Pt« vises.
2. Bekræft valget.
Den sidst brugte hukommelsesplads vises.
3. Du kan overtage den viste hukommelsesplads eller vælge en anden hukommelsesplads med pile-tasterne.
4. Bekræft valget.
På displayet blinker pile.
Den ekstra vægt, der er lagret på den valgte hukommelsesplads, vises.
5. Du kan overtage den gemte værdi eller ændre den med piletasterne.

HENVISNING:

Hvis man indtaster værdien »0«, slås funktionen fra. Meddelelsen »Pt« vises ikke længere på displayet.

6. Bekræft valget.
7. Bed patienten om at stille sig på vægten.
Patientens vægt vises.
Den lagrede ekstra vægt er automatisk trukket fra.
8. Vælg punktet »Pt« i menuen igen for at deaktivere funktionen.
9. Bekræft valget.
Funktionen er deaktiveret.
Menuen forlades automatisk.

HENVISNING:

Hvis man slukker for vægten, slås funktionen fra. Meddelelsen »Pt« vises ikke længere på displayet, når vægten tændes igen.

Aktivering af Autohold-funktionen (Ahold)

A rectangular display box containing the text 'AHOLD' in a digital font.

A rectangular display box containing the text 'On' in a digital font.

Hvis man aktiverer Autohold-funktionen, bliver måleresultatet for hver enkelt vejning stadig vist, efter at vægten er aflastet. Så er det ikke længere nødvendigt at aktivere Hold-funktionen manuelt ved hver enkelt vejning.

HENVISNING:

Ved nogle modeller er denne funktion aktiveret som standard. Efter ønske kan man deaktivere funktionen.

1. Vælg punktet »Ahold« i menuen.
2. Bekræft valget.
Den aktuelle indstilling vises.
3. Vælg den ønskede indstilling:
 - On
 - Off
4. Bekræft valget.
Menuen forlades automatisk.

Aktivering af signaltoner (BEEP)

A rectangular display box containing the text 'BEEP' in a digital font.

A rectangular display box containing the text 'PRESS' in a digital font.

A rectangular display box containing the text 'On' in a digital font.

Man kan indstille, om der skal lyde en signaltone, hver gang der trykkes på en tast og når en stabil vægtværdi er nået. Sidstnævnte er af betydning for funktionen Hold/Autohold.

HENVISNING:

Funktionen »Signaltone ved stabil vægtværdi« er aktiveret som standard. Efter ønske kan du deaktivere denne funktion.

1. Vælg punktet »BEEP« i menuen.
2. Bekræft valget.
3. Vælg et menupunkt:
 - Press: Signaltone, når der trykkes på en tast
 - Hold: Signaltone ved stabil vægtværdi
4. Bekræft valget.
Den aktuelle indstilling vises.
5. Vælg den ønskede indstilling:
 - On
 - Off

6. Bekræft valget.
Menuen forlades automatisk.
7. Hvis man også vil aktivere signaltonerne for den anden funktion, skal proceduren gentages.

Indstilling af dæmpning (Fil)

F IL

F IL 0

F IL 2

Med dæmpningen (Fil = filter) kan man reducere forstyrrelser under bestemmelsen af vægten (f.eks. pga. patientens bevægelser).

1. Vælg punktet »Fil« i menuen.
2. Bekræft valget.
Den aktuelle indstilling vises.
3. Vælg et dæmpningstrin.
 - 0: ingen dæmpning
 - 1: middel dæmpning
 - 2: kraftig dæmpning
4. Bekræft valget.
Menuen forlades automatisk.

Gendannelse af fabrikkens indstillinger (RESET)

For følgende funktioner kan fabrikkens indstillinger gendannes:

Funktion	Fabrikkens indstilling
Autohold (Ahold)	afhænger af modellen
Signal tone (Press)	off
Signal tone (Hold)	on
Dæmpning (Fil)	0
Autoclear (Aclear)	afhænger af modellen
Pre-Tara (Pt)	0 kg
Kropshøjde til Body Mass Index (BMI)	170 cm
Trådløst netværksmodul (SYS)	off
Autosend (ASend)	off
Autoprint (APrt)	off

HENVISNING:

Ved gendannelse af fabrikkenes indstillinger slukkes det trådløse netværksmodul. Oplysninger om eksisterende trådløse netværksgrupper bevares. De trådløse netværksgrupper skal ikke oprettes igen.



1. Vælg punktet »Reset« i menuen.
2. Bekræft valget.
Menuen forlades automatisk.
3. Sluk for vægten.
Fabrikkenes indstillinger gendannes og er aktiverede, når vægten tændes igen.

6. TRÅDLØST NETVÆRK SECA 360° WIRELESS

6.1 Introduktion

Dette apparat er udstyret med et trådløst netværksmodul. Netværksmodul giver mulighed for trådløs overførsel af måleresultater til analyse og dokumentation. Det er muligt at overføre dataene til følgende apparater:

- seca trådløs printer
- PC med seca trådløs USB-adapter

seca trådløse netværksgrupper

Det trådløse netværk **seca 360° wireless** arbejder med trådløse netværksgrupper. En trådløs netværksgruppe er en virtuel gruppe af sendere og modtagere. Hvis der arbejdes med flere sendere og modtagere af samme type, kan man med dette apparat oprette op til 3 trådløse netværksgrupper (0, 1, 2).

Oprettelsen af flere trådløse netværksgrupper sikrer en pålidelig og korrekt adresseret overførsel af måleværdier, hvis flere undersøgelseslokaler arbejder med lignende apparatstyr.

Den maksimale afstand mellem sendere og modtagere er ca. 10 meter. Bestemte lokale forhold, f.eks. væggenes tykkelse og beskaffenhed, kan nedsætte rækkevidden.

Pr. trådløs netværksgruppe kan følgende apparater kombineres:

- 1 babyvægt
- 1 personvægt
- 1 højdemålestav
- 1 seca trådløs printer
- 1 PC med seca trådløs USB-adapter

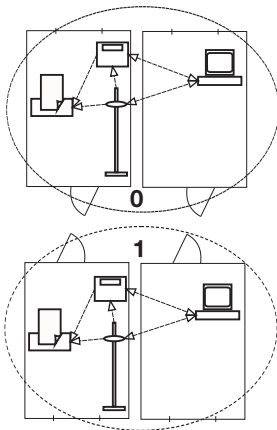

Kanaler

Inden for en trådløs netværksgruppe kommunikerer apparaterne med hinanden på tre kanaler (C1, C2, C3). Herved sikres en pålidelig dataoverførsel uden forstyrrelser.

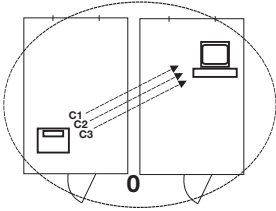

Hvis du opretter en trådløs netværksgruppe med denne vægt, foreslår apparatet tre kanaler, som sikrer en optimal dataoverførsel. Vi anbefaler, at du anvender de foreslåede kanaltal.

Man kan også vælge kanaltallene (0 til 99) manuelt, f.eks. hvis man vil oprette flere trådløse netværksgrupper.

For at sikre en dataoverførsel uden forstyrrelser skal kanalerne ligge langt nok væk fra hinanden. Vi anbefaler en afstand mellem kanaltallene på mindst 30. Hvert kanaltal må kun bruges til én kanal.

Konfigurationseksempel: kanaltal ved oprettelse af 3 trådløse netværksgrupper inden for en praksis:

- Trådløs netværksgruppe 0: C1=_0, C2=30, C3=60
- Trådløs netværksgruppe 1: C1=10, C2=40, C3=70
- Trådløs netværksgruppe 2: C1=20, C2=50, C3=80

Apparatgenkendelse

Hvis man opretter en trådløs netværksgruppe med vægten, søger den efter andre aktive apparater fra **seca 360° wireless**-systemet. De genkendte apparater vises på vægtens display som moduler (f.eks. »MO 3«). Tallene har følgende betydning:

- 1: Personvægt
- 2: Højdemålestav
- 3: Trådløs printer
- 4: PC med seca trådløs USB-adapter
- 7: Babyvægt
- 5, 6 og 8-12: Reserveret til systemudvidelse

6.2 Brug af vægten i en trådløs netværksgruppe (menu)

Alle funktioner, som du har brug for til anvendelse af apparatet i en seca trådløs netværksgruppe, befinder sig i undermenuen »rF«. Oplysninger om, hvordan man navigerer i menuen, findes på side 29.

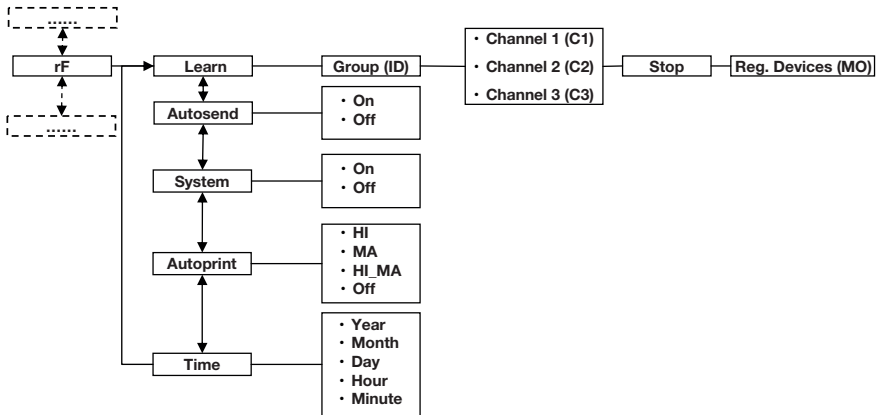

Aktivering af det trådløse netværksmodul (SYS)

Apparatet leveres med deaktiveret trådløst netværksmodul. Modulet skal aktiveres, inden der kan oprettes en trådløs netværksgruppe.

HENVISNING:

Når det trådløse netværksmodul aktiveres, stiger apparatets strømforbrug. Skal apparatet anvendes i et trådløst netværk, anbefaler vi at bruge en strømforsyning.

1. Tænd for apparatet.
2. Vælg menupunktet »SYS« i undermenuen »rF«.
3. Bekræft valget.
4. Vælg indstillingen »On«.
5. Bekræft valget.
Menuen forlades automatisk.

545

On

Oprettelse af en trådløs netværksgruppe (Lrn)

Gå frem på følgende måde for at oprette en trådløs netværksgruppe:

1. Tænd for apparatet.
2. Kald menuen frem.

rF

Lrn

ld 0

ld 1

C10

C230

C360

StOP

3. Vælg punktet »rF« i menuen.

4. Bekræft valget.

5. Vælg menupunktet »Lrn« (learn) i undermenuen »rF«.

6. Bekræft valget.

Den trådløse netværksgruppe, der er indstillet i øjeblikket (her: trådløs netværksgruppe 0 »ld 0«), vises.

Hvis den trådløse netværksgruppe »0« allerede findes, vælges en anden ID med piletasterne (her: trådløs netværksgruppe 1 »ld 1«).

7. Bekræft valget af trådløs netværksgruppe.

Apparatet foreslår et kanaltal for kanal 1 (her: C1 »0«).

Du kan overtage det foreslåede kanaltal eller indstille et andet kanaltal med piletasterne.

8. Bekræft valget for kanal 1.

Apparatet foreslår et kanaltal for kanal 2 (her: C2 »30«).

Du kan overtage det foreslåede kanaltal eller indstille et andet kanaltal med piletasterne.

HENVISNING:

Tocifrede kanaltal vises uden mellemrum. Visningen »C230« betyder: Kanal »2«, kanaltal »30«.

9. Bekræft valget for kanal 2.

Apparatet foreslår et kanaltal for kanal 3 (her: C3 »60«).

Du kan overtage det foreslåede kanaltal eller indstille et andet kanaltal med piletasterne.

10. Bekræft valget for kanal 3.

Meddelelsen »StOP« vises på displayet.

Apparatet venter på signaler fra andre trådløse apparater inden for rækkevidde.

HENVISNING:

Ved nogle apparater skal man overholde en særlig tilslutningsprocedure, hvis de skal integreres i en trådløs netværksgruppe. Overhold betjeningsvejledningen til det pågældende apparat.

11. Tænd for det apparat, der skal integreres i den trådløse netværksgruppe, f.eks. en trådløs printer. Når den trådløse printer genkendes, høres en biplyd.

HENVISNING:

Så snart du har integreret den trådløse printer i den trådløse netværksgruppe, skal du vælge printerindstilling (menu\rF\APrt) og indstille klokkeslættet (menu\rF\time).

12. Gentag trin 11. for alle de apparater, der skal integreres i denne trådløse netværksgruppe.
13. Tryk på Enter-tasten for at afslutte søgningen.
14. Tryk på en af piletasterne for at få vist, hvilke apparater der er genkendt (her: »MO 3« for en trådløs printer).
Hvis du har integreret flere apparater i den trådløse netværksgruppe, skal du trykke på piletasterne flere gange for at sikre, at vægten har genkendt alle apparater.
15. Forlad menuen med Enter-tasten eller vent, til menuen forlades automatisk.

MO 3

Aktivering af den automatiske overførsel (ASend)

Man kan konfigurere apparatet sådan, at måleresultaterne automatisk sendes til alle modtagere, der er klar til modtagelse og tilmeldt den samme trådløse netværksgruppe (f.eks.: trådløs printer, PC med trådløs USB-adapter).

HENVISNING:

Hvis du anvender en trådløs printer, skal du kontrollere, at »Off« ikke er indstillet som printerindstilling (se »Valg af printerindstilling (APrt)« på side 40).

1. Tænd for apparatet.
2. Vælg menupunktet »ASend« i undermenuen »rF«, og bekræft valget.
3. Vælg indstillingen »On«, og bekræft valget. Menuen forlades automatisk.

ASend

On

Valg af printerindstilling (APrt)



Du kan konfigurere apparatet sådan, at måleresultater automatisk udskrives på en trådløs printer, som er tilmeldt i den trådløse netværksgruppe.

HENVISNING:

Denne funktion er kun til rådighed, hvis en seca trådløs printer er blevet integreret i den trådløse netværksgruppe med »learn«-funktionen.

1. Tænd for apparatet.
2. Vælg menupunktet »APrt« i undermenuen »rF«, og bekræft valget.
3. Vælg den ønskede indstilling for apparatkombinationen:
 - HI: Måleresultater fra højdemåleapparater
 - MA: Måleresultater fra vægte
 - HI_MA: Måleresultater fra højdemåleapparater og vægte
 - Off: Ingen automatisk udskrivning, udskrivning kun med et langt tryk på Enter-tasten under vejeprocessen.
4. Bekræft valget.
Menuen forlades automatisk.

Indstilling af klokkeslættet (Time)



Man kan konfigurere systemet sådan, at den trådløse printer automatisk tilføjer dato og klokkeslæt til måleresultaterne. Til dette formål skal man én gang indstille dato og klokkeslæt på dette apparat og overføre værdierne til den trådløse printers interne ur.

HENVISNING:

Denne funktion er kun til rådighed, hvis en seca trådløs printer er blevet integreret i den trådløse netværksgruppe med »learn«-funktionen.

1. Tænd for apparatet.
2. Vælg menupunktet »tIME« i undermenuen »rF«.
3. Bekræft valget.
Den aktuelle indstilling for »år« (**YEA**) vises.
4. Indstil det korrekte årstal.
5. Bekræft valget.
6. Gentag trin 3. og 5. på tilsvarende måde for »måned« (**Mon**), »dag« (**dAy**), »timer« (**hour**) og »minutter« (**Min**).

7. Bekræft hver gang dit valg.
 Når indstillingen for minutter er bekræftet, forlades menuen automatisk.
 Indstillingerne overføres automatisk til den trådløse printer.
 Den trådløse printer tilføjer automatisk dato og klokkeslæt på hver udskrift.

HENVISNING:

For yderligere betjening af den trådløse printer, se betjeningsvejledningen til denne.

7. HYGIEJNISK KLARGØRING



ADVARSEL!

Elektriske stød

Apparatet er ikke strømløst, når der trykkes på til/fra-tasten og displayet slukkes. Der kan optræde elektriske stød, hvis væsker bruges på apparatet.

- ▶ Kontroller, at der er slukket for apparatet, inden den hygiejniske klargøring foretages.
- ▶ Træk netstikket ud, inden den hygiejniske klargøring foretages.
- ▶ Sørg for, at væsker ikke kommer ind i apparatet.



FORSIGTIG!

Skader på apparatet

Uegnede rengørings- og desinfektionsmidler kan beskadige apparatets følsomme overflader.

- ▶ Anvend udelukkende klor- og alkoholfrie desinfektionsmidler, der eksplicit egner sig til akrylglas og andre sarte overflader (virkemiddel f.eks. kvartære ammoniumforbindelser).
- ▶ Brug ikke skarpe eller skurende rengøringsmidler.
- ▶ Brug ikke spiritus eller benzin.

7.1 Rengøring

- ▶ Ved behov skal apparatets overflader renses med en blød klud, der er fugtet med mild sæbelud.

7.2 Desinficering

1. Sørg for, at det anvendte desinfektionsmiddel egner sig til sarte overflader og akrylglas.
2. Overhold brugsanvisningen til desinficeringsmidlet.
3. Fugt en blød klud med desinfektionsmiddel og tør apparatet af med kluden for at desinficere apparatet.

Frist	Komponent
Før hver måling med direkte hudkontakt	Vejeplatform
Efter hver måling med direkte hudkontakt	Vejeplatform
Ved behov	Display Folietastatur

7.3 Sterilisering

Sterilisering af apparatet er ikke tilladt.

8. FUNKTIONSKONTROL

- Udfør en funktionskontrol før hver anvendelse.

En fuldstændig funktionskontrol omfatter:

- Visuel kontrol for mekanisk beskadigelse
- Visuel kontrol og funktionstest af displayet
- Funktionstest af alle betjeningselementerne, der er vist i kapitlet »Oversigt« på side 12
- Funktionstest af valgfrit tilbehør

Hvis der ved funktionskontrollen konstateres fejl eller afvigelser, skal man i første omgang forsøge at rette fejlen ved hjælp af kapitlet »Hvad skal man gøre, hvis ...?« fra side 43.

FORSIGTIG!

Personskader

Hvis der ved funktionskontrollen konstateres fejl eller afvigelser, der ikke kan rettes ved hjælp af kapitlet »Hvad skal man gøre, hvis ...?« fra side 43, må apparatet ikke anvendes.

- ▶ Få apparatet repareret af seca service eller en autoriseret servicepartner.
- ▶ Se afsnittet »Vedligeholdelse/efterkalibrering« på side 45.

9. HVAD SKAL MAN GØRE, HVIS ...?

Fejl	Årsag/udbedring
... der ved belastning ikke vises nogen vægtværdi?	Vægten har ingen strømforsyning. - Kontroller, at der er tændt for vægten. - Kontroller, om batterierne er sat i.
... der inden vejningen ikke vises 0.0?	Vægten blev belastet, inden den blev tændt. - Aflast vægten. - Sluk for vægten, og tænd for den igen.
... et segment lyser permanent eller slet ikke?	Der er en fejl på det pågældende sted. - Kontakt en servicemedarbejder.
... der vises  ?	Spændingen på batterierne er lav. - Isæt hurtigst muligt nye batterier.
... »bAtt« vises?	Batterierne er afladede. - Isæt nye batterier.
... »StOP« vises?	Den maks. belastning blev overskredet. - Aflast vægten.
... »tEMP« vises?	Vægtens omgivelsestemperatur er for høj eller for lav. - Opstil vægten i en omgivelsestemperatur mellem +10 °C og +40 °C. - Vent ca. 15 minutter, til vægten har tilpasset sig til omgivelsestemperaturen.

Fejl	Årsag/udbedring
<p>... der sendes måleresultater og lyder to signaltoner, når vægten tændes første gang?</p>	<ul style="list-style-type: none"> • Apparatet kunne ikke sende måleresultater til den trådløse modtager (trådløs seca-printer eller PC med trådløs seca USB-adapter). <ul style="list-style-type: none"> - Kontroller, at vægten er integreret i det trådløse netværk. - Kontroller, at der er tændt for modtageren. • Modtagelsen forstyrres af HF-apparater i nærheden (f.eks. mobiltelefoner). <ul style="list-style-type: none"> - Hold HF-apparater mindst 1 meter væk fra sendere og modtagere i det trådløse seca-netværk. Den faktiske sendeeffekt på HF-apparater kan kræve mindsteafstande på mere en 1 meter. Yderligere informationer findes på www.seca.com. <p>HENVISNING: Hvis denne fejl ikke udbedres, lyder der ved yderligere forsøg på at sende ingen ny akustisk advarsel.</p>
<p>... punktet »SYS« kun vises i »rF«-menuen?</p>	<ul style="list-style-type: none"> • Det trådløse netværksmodul er deaktiveret. <ul style="list-style-type: none"> - Aktiver det trådløse netværksmodul (se »Aktivering af det trådløse netværksmodul (SYS)« på side 37).
<p>... punkterne »SYS« og »Lrn« kun vises i »rF«-menuen?</p>	<ul style="list-style-type: none"> • Det trådløse netværksmodul er aktiveret og der er ikke oprettet nogen trådløs netværksgruppe. <ul style="list-style-type: none"> - Opret trådløs netværksgruppe (se »Oprettelse af en trådløs netværksgruppe (Lrn)« på side 37).
<p>... punkterne »APrt« og »Time« ikke vises i »rF«-menuen?</p>	<ul style="list-style-type: none"> • Der er ikke tilmeldt nogen trådløs printer i den trådløse netværksgruppe. <ul style="list-style-type: none"> - Tilmeld en trådløs printer i den trådløse netværksgruppe via menupunktet »Lrn« (se »Oprettelse af en trådløs netværksgruppe (Lrn)« på side 37).
<p>... punktet »rF« ikke vises, når menuen er kaldt frem?</p>	<ul style="list-style-type: none"> • Vægtens trådløse netværksmodul er defekt. <ul style="list-style-type: none"> - Kontakt seca-service.
<p>... »Er:X:11« vises?</p>	<p>Vægten er blevet overbelastet eller belastet for meget i det ene hjørne.</p> <ul style="list-style-type: none"> - Aflast vægten eller fordel belastningen mere ensartet. - Start vægten igen.

Fejl	Årsag/udbedring
... »Er:X:12« vises?	Der er tændt for vægten med for stor belastning. - Aflast vægten. - Start vægten igen.
... »Er:X:16« vises?	Vægten er kommet i egensvingninger, nulpunktet kunne ikke findes. - Start vægten igen.
... der trykkes på Enter-tasten (send/print) og »Er:X:71« vises?	Dataoverførsel ikke mulig, det trådløse netværksmodul er deaktiveret. - Aktiver det trådløse netværksmodul (se »Aktivering af det trådløse netværksmodul (SYS)« på side 37).
... der trykkes på Enter-tasten (send/print) og »Er:X:72« vises?	Dataoverførsel ikke mulig, der er ikke oprettet nogen trådløs netværksgruppe. - Opret trådløs netværksgruppe (se »Oprettelse af en trådløs netværksgruppe (Lrn)« på side 37).

10. VEDLIGEHOJDELSE/EFTERKALIBRERING

10.1 Oplysninger om vedligeholdelse og efterkalibrering

Vi anbefaler at få udført vedligeholdelse, inden apparatet efterkalibreres.

BEMÆRK!

Fejlmålinger p.g.a. uhensigtsmæssig vedligeholdelse

- ▶ Vedligeholdelse og reparation må udelukkende udføres af seca service eller en autoriseret servicepartner.
- ▶ Din lokale servicepartner findes på www.seca.com, eller send en e-mail til service@seca.com.

En efterkalibrering skal udføres af autoriserede personer i overensstemmelse med de nationale lovbestemmelser.

En efterkalibrering er under alle omstændigheder nødvendig, hvis et eller flere sikringsmærker er beskadiget, eller hvis kalibreringstællerens indhold ikke stemmer overens med tallet på det gældende kalibreringstællermærke. Hvis der er manipuleret med sikringsmærkerne, skal du kontakte seca service direkte.

10.2 Kontrol af kalibreringstællerens indhold

Denne seca vægt er kalibreret. Kalibreringer må kun foretages af autoriserede organer. For at sikre dette er vægten udstyret med en kalibreringstæller, som registrerer enhver ændring af de kalibreringsteknisk relevante data.

Gør følgende for at kontrollere, om vægten er kalibreret forskriftsmæssigt:

1. Sluk i givet fald for vægten.
2. Hold en vilkårlig tast nede og start vægten.

På displayet blinker kalibreringstællerens aktuelle indhold i nogle sekunder.

3. Sammenlign kalibreringstællerens udlæste indhold med det tal, som er angivet på kalibreringstællermærket.

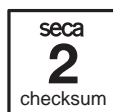

For en gyldig kalibrering skal de to tal stemme overens. Hvis mærke og kalibreringstæller ikke stemmer overens, skal der foretages en efterkalibrering. Kontakt din servicepartner eller seca service. Efter efterkalibreringen anvendes et nyt, opdateret kalibreringstællermærke til markering af kalibreringstællerstanden. Dette mærke sikres med et ekstra segl af den person, som er autoriseret til at foretage efterkalibreringen. Kalibreringstællermærket kan rekvireres fra seca service.

11. TEKNISKE DATA

11.1 Generelle tekniske data

Generelle tekniske data seca 635	
Vægtens dimensioner	
• Dybde	600 mm
• Bredde	640 mm
• Højde	46 mm
Vejepattformens dimensioner	
• Dybde	600 mm
• Bredde	600 mm
• Højde	46 mm
Egenvægt	ca. 14,1 kg

Generelle tekniske data seca 635	
Temperaturområde <ul style="list-style-type: none"> • Drift • Opbevaring • Transport 	+10 °C til +40 °C / +50 °F til 104 °F -10 °C til +65 °C / +14 °F til 149 °F -10 °C til +65 °C / +14 °F til 149 °F
Luftryk <ul style="list-style-type: none"> • Drift • Opbevaring • Transport 	700-1060 hPa 700-1060 hPa 700-1060 hPa
Luffugtighed <ul style="list-style-type: none"> • Drift • Opbevaring • Transport 	30 % - 80 % ikke kondenserende 0 % - 95 % ikke kondenserende 0 % - 95 % ikke kondenserende
Talstørrelse	25 mm
Spændingsforsyning	Batterier, strømforsyning fås som tilbehør
Strømforsøg <ul style="list-style-type: none"> • med deaktiveret trådløst netværksmodul • med aktiveret trådløst netværksmodul 	ca. 25 mA ca. 42 mA
Maks. driftstid ved batteridrift <ul style="list-style-type: none"> • med deaktiveret trådløst netværksmodul • med aktiveret trådløst netværksmodul 	ca. 4.800 vejninger Strømforsyning anbefales
Medicinsk produkt iht. direktiv 93/42/EØF	Klasse I med målefunktion
EN 60601-1: <ul style="list-style-type: none"> • beskyttelsesisoleret apparat, beskyttelsesklasse II: • elektromedicinsk apparat, type B: 	
Trådløs dataoverførsel <ul style="list-style-type: none"> • Frekvensbånd • Sendeeffekt • Anvendte standarder 	2,433 GHz - 2,480 GHz < 10 mW EN 300 328 EN 301 489-1 EN 301 489-17

11.2 Vejetekniske data

Vejetekniske data seca 635	
Kalibrering iht. direktiv 2014/31/EU	Klasse III
Maks. belastning <ul style="list-style-type: none"> • Delvejeområde 1 • Delvejeområde 2 	200 kg 300 kg
Min. belastning <ul style="list-style-type: none"> • Delvejeområde 1 • Delvejeområde 2 	2,0 kg 4,0 kg
Findeling <ul style="list-style-type: none"> • Delvejeområde 1 • Delvejeområde 2 	100 g 200 g
Tareringsområde	300 kg
Nøjagtighed ved første kalibrering <ul style="list-style-type: none"> • Delvejeområde 1, indtil 50 kg • Delvejeområde 1, 50 kg til 200 kg • Delvejeområde 2, indtil 100 kg • Delvejeområde 2, 100 kg til 300 kg 	±50 g ±100 g ±100 g ±200 g

12. VALGFRIT TILBEHØR

seca 360° wireless apparater	Artikelnummer
Højdemålestave <ul style="list-style-type: none"> • seca 274 • seca 264 	Landespecifikke versioner Landespecifikke versioner
Trådløs printer <ul style="list-style-type: none"> • seca 360° wireless printer 465 • seca 360° wireless printer advanced 466 	Landespecifikke versioner Landespecifikke versioner
PC-software <ul style="list-style-type: none"> • seca analytics 115 	Brugerspecifikke licenspakker
seca 360° wireless USB adapter 456	456-00-00-009

13. RESERVEDELE

Reserve dele	Artikelnummer
Strømforsyning med euro-stik: 230 V~ / 50 Hz / 12 V= / 130 mA	68-32-10-252
Switchmode-strømforsyning med adaptore: 100 - 240 V~ / 50 -60 Hz / 12 V= / 0.5 A	68-32-10-265

14. BORTSKAFFELSE

14.1 Apparat



Apparatet må ikke bortskaffes med husholdningsaffaldet. Apparatet skal bortskaffes fagligt korrekt som elektroniskrot. Overhold de respektive nationale bestemmelser. For yderligere oplysninger bedes man kontakte vor serviceafdeling på:

service@seca.com

14.2 Batterier og akkumulatorer



Brugte batterier og akkumulatorer må ikke bortskaffes som husholdningsaffald, uafhængigt af, om de indeholder skadelige stoffer eller ej. Som forbruger er man ifølge loven forpligtet til at bortskaffe batterier og akkumulatorer gennem de kommunale indsamlingssteder eller handlens indsamlingssteder. Batterier og akkumulatorer bør kun afleveres i helt afladet tilstand.

15. GARANTI

For mangler, som skyldes materiale- eller fabrikationsfejl, gælder en garanti på to år fra leveringen. Alle bevægelige dele, fx batterier, kabler, netenheder, genopladelige batterier osv., er undtaget herfra. Mangler, som dækkes af garantien, udbedres gratis for kunden mod fremlæggelse af købskvitteringen. Der kan tages hensyn til yderligere krav. Udgifter for transporterne frem og tilbage betales af kunden, hvis apparatet befinder sig på et andet sted end kundens bopæl. Ved transportskader kan garantikrav kun gøres gældende, hvis hele den originale emballage er benyttet til transporterne, og vægten deri er sikret og fastgjort som i den originalt emballerede tilstand. Opbevar derfor alle emballagedele.

Der består ingen garanti, hvis apparatet åbnes af personer, som ikke udtrykkeligt er autoriseret hertil af seca.

Vi beder kunder i udlandet henvende sig direkte til det pågældende lands sælger ved et garantitilfælde.

16. OVERENSSTEMMELSESTEST

Hermed erklærer seca gmbh & co. kg, at produktet overholder bestemmelserne i de relevante europæiske direktiver. Hele overensstemmelseserklæringen findes på: www.seca.com.

INNEHÅLLSFÖRTECKNING

1. Beskrivning	53	Anslut kabeln till plattformen ..	68
1.1 Avsett ändamål	53	Montering av vägghållare	69
1.2 Funktionsbeskrivning	53	Sätt fast displayhuset på	
1.3 Användarens kvalifikationer ...	53	vägghållaren	69
Montering	53	4.4 Upprättande av	
Användning	53	strömförsörjning	70
2. Säkerhetsinformation	54	Lägg i batterier:	70
2.1 Säkerhetsföreskrifter i		4.5 Uppställning av vågen	71
bruksanvisningen	54	Uppriktning av vågen	71
2.2 Grundläggande		5. Användning	72
säkerhetsföreskrifter	54	5.1 Vägning	72
Hantering av apparaten	54	Start av vågen	72
Förhindrande av elektrisk		Vägning av patienten	72
stöt	56	Tarering av tilläggsvikten	
Förhindrande av infektioner ...	56	(TARE)	73
Förhindrande av skador	56	Kontinuerlig visning av	
Förhindrande av		mätvärde (HOLD)	73
apparatskador	57	Bestämning och bedömning	
Hantering av mätresultat	58	av body mass index (BMI) ...	74
Hantering av		Sändning av mätvärden till	
förpackningsmaterial	58	trådlös mottagare	75
2.3 Hantering av batterier	59	Automatisk beräkning och	
3. Översikt	60	utskrift av BMI	76
3.1 Manöverorgan	60	Automatisk omkoppling	
3.2 Märkningar på apparaten och		mellan vägningsområden	76
typskylten	62	Avstängning av vågen	76
3.3 Märkningar på förpackningen .	63	5.2 Övriga funktioner (meny)	77
3.4 Menystruktur	64	Navigering i menyn	77
4. Innan du kan sätta igång...	65	Automatisk radering av	
4.1 Leveransomfattning	65	sparade värden (ACIr)	78
4.2 Iordningställande av		Permanent lagring av	
displayhuset (bordsdisplay) ...	66	tilläggsvikt (Pt)	78
Montering av vinkeladaptorn ..	66	Aktivering av Autohold-	
Anslut kabeln till plattformen ..	66	funktionen (Ahold)	79
4.3 Iordningställande av		Aktivering av signaltoner	
displayhuset (väggdisplay) ...	67	(BEEP)	80
Montering av vinkeladaptorn ..	67	Inställning av dämpning (Fil) ..	80
		Återgång till fabriksinställningar	
		(RESET)	81

6. Det trådlösa nätverket	
seca 360° wireless	82
6.1 Inledning	82
seca Radiogrupper	82
Kanaler	83
Apparatidentifiering	83
6.2 Användning av vågen i en radiogrupp (meny)	84
Aktivering av radiomodulen (SYS)	84
Inrättande av en radiogrupp (Lrn)	84
Aktivering av automatisk överföring (ASend)	86
Markera utskriftsalternativet (APrt)	87
Inställning av tid (Time)	87
7. Hygienisk beredning	88
7.1 Rengöring	88
7.2 Desinfektion	89
7.3 Sterilisering	89
8. Funktionskontroll	89
9. Vad gör jag om...?	90
10. Underhåll/efterkalibrering	92
10.1 Information om service och omkalibrering	92
10.2 Kontroll av kalibreringsräkneverkets innehåll	93
11. Tekniska data	94
11.1 Allmänna tekniska data	94
11.2 Vägningstekniska data	95
12. Tillvalstillbehör	95
13. Reservdelar	96
14. Avfallshantering	96
14.1 Apparat	96
14.2 Batterier	96
15. Garanti	96
16. Försäkran om överensstämmelse	97

1. BESKRIVNING

1.1 Avsett ändamål

Den elektroniska multifunktionsvågen **seca 635** är i enlighet med nationella bestämmelser i första hand avsedd att användas vid sjukhus, läkarmottagningar och stationära vårdinrättningar.

Vågen används för konventionell viktbestämning och för att fastställa det allmänna näringstillståndet. Den hjälper den behandlande läkaren att utarbeta diagnoser och besluta om behandlingar.

För att en noggrann diagnos ska kunna ställas måste läkaren dock förutom att bestämma vikten också företa ytterligare målinriktade undersökningar och ta hänsyn till deras resultat.

1.2 Funktionsbeskrivning

Förutom konventionell viktbestämning erbjuder **seca 635** en funktion för beräkning av body mass index (BMI). Kroppslängden matas då in med knappatsen, och det BMI-värde som motsvarar vikten beräknas automatiskt. Längdmättningsapparater i **seca 360° wireless** systemet kan överföra kroppslängden trådlöst till **seca 635**.

Via det trådlösa nätverket **seca 360° wireless** kan mätresultat överföras till en seca trådlös skrivare eller till en dator som är försedd med **seca analytics** PC-programvara och seca trådlös USB-adapter.

Använd vågen enbart för det ändamål som anges i avsnitt "Avsett ändamål" på sida 53.

1.3 Användarens kvalifikationer

Montering

Apparater som levereras delvis monterade, får uteslutande monteras av tillräckligt kvalificerade personer som t.ex. återförsäljare, sjukhustekniker eller seca kundtjänst.

Användning

Apparaten får endast användas av medicinskt utbildad personal.

2. SÄKERHETSINFORMATION

2.1 Säkerhetsföreskrifter i bruksanvisningen

**FARA!**

Anger en utomordentligt allvarlig risksituation. Om föreskriften inte följs kan svåra irreversibla skador eller dödsfall orsakas.

**VARNING!**

Anger en utomordentligt allvarlig risksituation. Om anvisningarna inte följs kan svåra irreversibla skador eller dödsfall orsakas.

**FÖRSIKTIGT!**

Anger en risksituation. Om föreskriften inte följs kan lätta till medelsvåra personskador orsakas.

OBS!

Varnar för en eventuell felmanöver med apparaten. Om föreskriften inte följs kan apparatskador eller felaktiga mätvärden orsakas.

OBSERVERA:

Ger extra information om hur apparaten ska användas.

2.2 Grundläggande säkerhetsföreskrifter

Hantering av apparaten

- ▶ Följ instruktionerna i denna bruksanvisning.
- ▶ Förvara bruksanvisningen omsorgsfullt. Bruksanvisningen är en del av apparaturen och måste alltid finnas tillgänglig.

**FARA!****Explosionsrisk**

Använd inte apparaten i omgivning som anrikats med följande gaser:

- ▶ syrgas
- ▶ brännbara narkosmedel
- ▶ andra brandfarliga substanser/luftblandningar

**FÖRSIKTIGT!****Risk för patienten, skador på apparat**

- ▶ Ytterligare utrustning, vilka ansluts till medicinska elektriska apparater, måste motsvara gällande IEC- eller ISO-normen (t.ex. IEC 60950 för databehandlare). Dessutom måste alla konfigurationer motsvara normkraven för medicinska system (se IEC 60601-1-1 eller avsnitt 16 i 3. utgåvan av IEC 60601-1, resp.). Den som ansluter ytterligare apparater till medicinska elektriska apparater är systemkonfigurator och ansvarar därmed för att systemet uppfyller normkraven för systemet. Här informeras om att nationella lagar har prioritet gentemot ovan nämnda krav. Vid frågor skall man kontakta återförsäljaren eller teknisk service.
- ▶ Utför service och kalibrering regelbundet, så som beskrivs i motsvarande avsnitt i apparatens bruksanvisning.
- ▶ Tekniska förändringar på apparaten är förbjudna. Apparaten innehåller inga delar som skall underhållas av användaren. Låt enbart en auktoriserad seca servicepartner utföra service och reparationer. Din närmaste servicepartner hittar du på www.seca.com. Du kan också e-posta till service@seca.com.
- ▶ Använd enbart original seca tillbehör och reservdelar. Annars gäller inte seca garantin.

**FÖRSIKTIGT!****Risk för patienten, funktionsfel**

- ▶ Håll alltid minst cirka 1 meters avstånd till medicinska elektriska apparater t.ex. högfrekvenskirurgiapparater, för att förhindra felaktiga mätvärden och störningar vid den trådlösa överföringen.
- ▶ Håll alltid minst cirka 1 meters avstånd till högfrekvensapparater, t.ex. mobiltelefoner, för att förhindra felaktiga mätvärden och störningar vid den trådlösa överföringen.
- ▶ Den verkliga sändningseffekten på högfrekvensapparater kan kräva minimiavstånd på mer än 1 meter. Detaljer hittar man under www.seca.com.

Förhindrande av elektrisk stöt



VARNING!

Elstöt

- ▶ Ställ upp apparaterna som kan drivas med nätaggregat så att nätkontakten är lätt tillgänglig och snabbt kan skiljas från nätet.
- ▶ Kontrollera att lokal nätspänning och nätfrekvens stämmer överens med uppgifterna på aggregatets typskylt.
- ▶ Fatta aldrig tag i nätaggregatet med fuktiga händer.
- ▶ Förlängningskabel och grenuttag skall inte användas.
- ▶ Se till att kablarna inte kläms eller skadas av vassa kanter.
- ▶ Se till att kablarna inte kommer i kontakt med varma föremål.
- ▶ Använd inte apparaten på högre nivåer än 3000 m över havet.

Förhindrande av infektioner



VARNING!

Infektionsrisk

- ▶ Rengör/desinficera apparaten regelbundet, så som beskrivs i motsvarande avsnitt i detta dokument.
- ▶ Kontrollera att patienten inte har någon smittsam sjukdom.
- ▶ Kontrollera att patienten inte har öppna sår eller smittsamma hudförändringar som kan komma i kontakt med apparaten.

Förhindrande av skador



VARNING!

Patienten kan skadas vid fall

- ▶ Kontrollera att apparaten står stadigt och plant.
- ▶ Drag anslutningskablarna (om förhanden) så att varken användare eller patient kan snubbla över dessa.
- ▶ Se till att patienten inte beträder eller lämnar vågplattformen direkt på kanterna.
- ▶ Se till att patienten beträder och lämnar vågplattformen långsamt och säkert.

**VARNING!****Risk för att halka**

- ▶ Se till att vågplattformen är torr innan patienten beträder denna.
- ▶ Se till att patienten har torra fötter innan vågplattformen beträds.
- ▶ Se till att patienten beträder och lämnar vågplattformen långsamt och säkert.

Förhindrande av apparatskador**OBS!****Apparatskador**

- ▶ Var noga med att inte låta någon vätska komma in i apparaten. Denna kan förstöra elektroniken.
- ▶ Stäng av apparaten innan kontakten dras ur vägguttaget.
- ▶ Dra ut nätaggregatet ur vägguttaget om apparaten inte skall användas under längre tid. Endast så är apparaten strömlös.
- ▶ Låt inte apparaten falla ner.
- ▶ Utsätt inte apparaten för stötar eller vibrationer.
- ▶ Utför funktionskontroller regelbundet så som beskrivs i motsvarande avsnitt i detta dokument. Använd inte apparaten när den inte fungerar klanderfritt eller är defekt.
- ▶ Utsätt inte apparaten för direkt solljus och kontrollera att inga värmekällor befinner sig i omedelbar närhet. För höga temperaturer kan skada elektroniken.
- ▶ Undvik snabba temperaturförändringar. När apparaten transporteras mellan platser med en temperaturskillnad på över 20 °C måste apparaten anpassa sig under minst 2 timmar innan den kopplas till. I annat fall kan kondensvatten skada elektroniken.
- ▶ Använd enbart klor- och alkoholfria desinfektionsmedel som uttryckligen lämpar sig för akrylglas och andra känsliga ytor (verksam substans t.ex. kvartära ammoniumföreningar).
- ▶ Använd inga skarpa eller repande rengöringsmedel.

- ▶ Använd inga organiska lösningsmedel (t.ex. sprit eller bensin).

Hantering av mätresultat



VARNING!

Risk för patienten

Denna apparat är **ingen** diagnosapparat. Apparaten understödjer behandlande läkaren vid framställning av diagnos.

- ▶ För ställandet av en exakt diagnos och inledande av en behandling måste den behandlande läkaren utföra ytterligare undersökningar och ta hänsyn till resultaten.
- ▶ Ansvaret för diagnosen och resulterande behandling ligger hos den behandlande läkaren.

OBS!

Inkonsistenta mätresultat

- ▶ Innan värdena som registrerats med instrumentet sparas elektroniskt och används (t.ex. i seca PC programvaran eller i sjukhusets informationssystem), skall man kontrollera att mätvärdena är rimliga.
- ▶ När mätvärdena överförs till seca PC-programvaran eller till sjukhusets informationssystem, skall man kontrollera att mätvärdena är rimliga och att de tillordnats rätt patient innan de används vidare.

Hantering av förpackningsmaterial



VARNING!

Kvävningsrisk

Förpackningsmaterial av plast (påsar) utgör en kvävningsrisk.

- ▶ Förvara förpackningsmaterial utom räckhåll för barn.
- ▶ Om originalförpackningsmaterialet inte längre finns skall man alltid använda plastpåsar med säkerhetshål, för att minska kvävningsrisken. Använd återvinningsbara material om det är möjligt.

OBSERVERA:

Förvara originalförpackningsmaterialet för senare användning (t.ex. retur för underhåll).

2.3 Hantering av batterier



VARNING!

Felaktig hantering kan försaka personskador

Batterier innehåller skadliga ämnen som kan frigöras och explodera om batteriet hanteras osakkunnigt.

- ▶ Försök inte att ladda om batterierna.
- ▶ Utsätt inte batterierna för värme.
- ▶ Bränn inte upp batterierna.
- ▶ Undvik kontakt med hud, ögon och slemhinnor om syra har läckt ut. Skölj kroppsdelen rikligt med rent vatten och sök omgående läkarvård.

OBS!



Osakkunnig hantering kan orsaka apparatskador och funktionsfel

- ▶ Använd uteslutande den batterityp som anges i detta dokument.
- ▶ Byt alla batterierna samtidigt.
- ▶ Kortslut inte batterierna.
- ▶ Ta ut batterierna om apparaten ska stå oanvänd under en längre tid. Annars kan syra läcka ut i apparaten.
- ▶ Om syra trängt in i apparaten får den inte användas. Låt en auktoriserad service kundtjänst kontrollera och vid behov reparera apparaten.

3. ÖVERSIKT

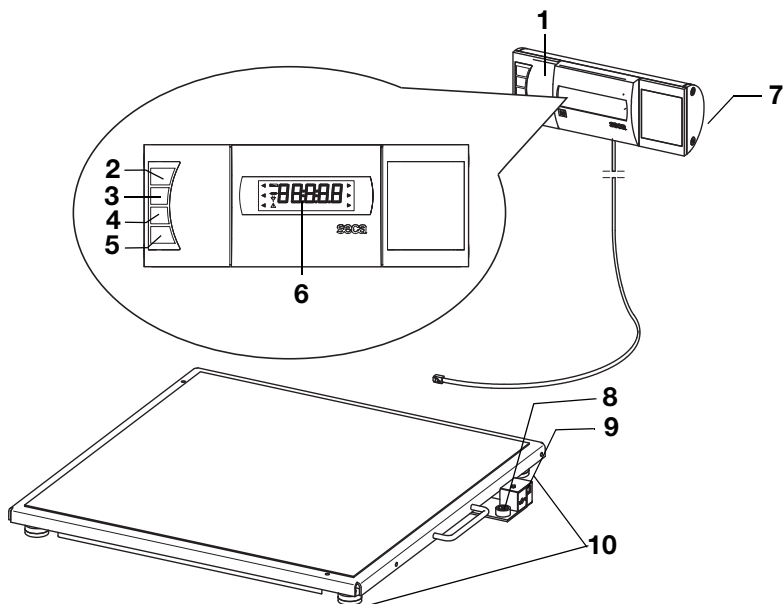
3.1 Manöverorgan









Nummer	Manöverorgan	Funktion
1	Displayhus	<ul style="list-style-type: none"> • Central manöver- och displayenhet • Kan ställas upp på en arbetsyta eller monteras på en vägg
2		Start och avstängning av vågen
3		Pilknapp <ul style="list-style-type: none"> • Under vägningen: <ul style="list-style-type: none"> - Kort tryckning: Hold-funktionen aktiveras - Lång tryckning: Tara-funktionen aktiveras • I menyn: <ul style="list-style-type: none"> - Markera en undermeny, markera en meny punkt - Ökning av värde
4		Pilknapp <ul style="list-style-type: none"> • Under vägningen: <ul style="list-style-type: none"> - Kort tryckning: BMI-funktionen aktiveras - Lång tryckning: Meny hämtas • I menyn: <ul style="list-style-type: none"> - Markera en undermeny, markera en meny punkt - Minska värde

Nummer	Manöverorgan	Funktion
5		Enter-knapp <ul style="list-style-type: none"> • Under vägningen (om ett trådlöst nätverk har upprättats): <ul style="list-style-type: none"> - Kort tryckning: Sänd mätvärdet till mottagningsklara apparater (PC med trådlös USB-adapter) - Lång tryckning: Skriv ut mätvärdet (trådlös skrivare) • I menyn: <ul style="list-style-type: none"> - Bekräfta den markerade menypunkten - Spara inställt värde
6	Display	Bildskärm för mätresultat och för konfigurering av apparaten
7	Batterifack	Fäste för batterierna
8	Vattenpass	Visar om apparaten står vågrätt
9	Nätadapteranslutning	Används för att ansluta nätadaptern (tillval)
10	Skruvfötter	4 st, används för noggrann uppriktnig.

3.2 Märkningar på apparaten och typskylten

Text/symbol	Förklaring
Mod	Modellnummer
S/N	Serienummer
ProdID	Produktidentifikationsnummer
	Följ bruksanvisningen
	Elektromedicinsk apparat typ B
	Skyddsisolerad apparat, skyddsklass II
e	Värde i måttenheter som används för att klassa och kalibrera vågen
d	Värde i måttenheter vilket anger differensen mellan två på varandra följande visarvärden
	Aktivt vägningsintervall
	Våg i kalibreringsklass III enligt Direktiv 2014/31/EU
	<p>Apparaten överensstämmer med EU direktiven.</p> <ul style="list-style-type: none"> • M: CE-dekal enligt direktiv 2014/31/EU om icke-automatiska vågar (kalibrerade modeller) • 16: (Exempel: 2016) Det år då överensstämmelseförklaringen upprättades och CE-märkningen anbringades (kalibrerade modeller) • 0102: Angivet organ meteorologi (kalibrerade modeller) • 0123: Angivet organ medicintekniska produkter
	Symbol för USA-myndigheten Federal Communications Commission, FCC
FCC ID	Apparatens godkännandenummer hos USA-myndigheten Federal Communications Commission, FCC
IC	Apparatens godkännandenummer hos myndigheten Industry Canada
	<p>Typskylt på nätanslutningsuttag</p> <ul style="list-style-type: none"> • x-y V: nödvändig försörjningsspänning • max xxx mA: maximal strömförbrukning •  : beakta apparatkontaktens poler •  : Driv apparaten med likström
	Apparaten får inte omhändertas som hushållsavfall

3.3 Märkningar på förpackningen

	Skydda mot vatten
	Pilar är riktade mot produktens ovansida Transportera och lagra i upprätt läge
	Bräckligt Får inte kastas eller tappas
	Tillåten min. och max. temperatur för transport och lagring
	Tillåten min. och max. luftfuktighet för transport och lagring
	Öppna förpackningen här
	Förpackningsmaterialet skall lämnas till återvinning

3.4 Menystruktur

På apparatmenyn kan du välja ytterligare funktioner. På så sätt kan du konfigurera apparaten optimalt för dina användningsförhållanden (detaljer se sida 77).

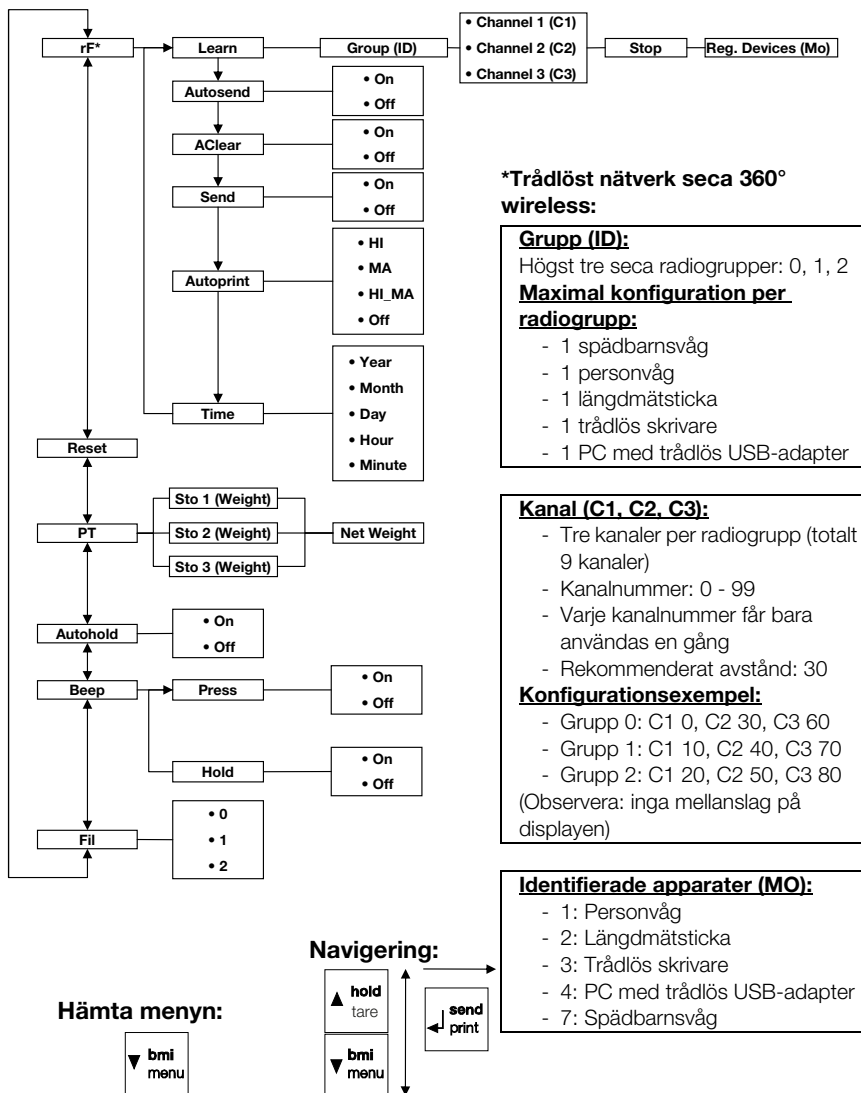

*Trådlöst nätverk seca 360° wireless:

Grupp (ID):

Högst tre seca radiogrupper: 0, 1, 2

Maximal konfiguration per radiogrupp:

- 1 spädbarnsvåg
- 1 personvåg
- 1 längdmätsticka
- 1 trådlös skrivare
- 1 PC med trådlös USB-adapter

Kanal (C1, C2, C3):

- Tre kanaler per radiogrupp (totalt 9 kanaler)
- Kanalnummer: 0 - 99
- Varje kanalnummer får bara användas en gång
- Rekommenderat avstånd: 30

Konfigurationsexempel:

- Grupp 0: C1 0, C2 30, C3 60
- Grupp 1: C1 10, C2 40, C3 70
- Grupp 2: C1 20, C2 50, C3 80

(Observera: inga mellanslag på displayen)

Identifierade apparater (MO):

- 1: Personvåg
- 2: Längdmätsticka
- 3: Trådlös skrivare
- 4: PC med trådlös USB-adapter
- 7: Spädbarnsvåg

Navigering:

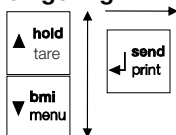

Hämta meny:



4. INNAN DU KAN SÄTTA IGÅNG...

4.1 Leveransomfattning

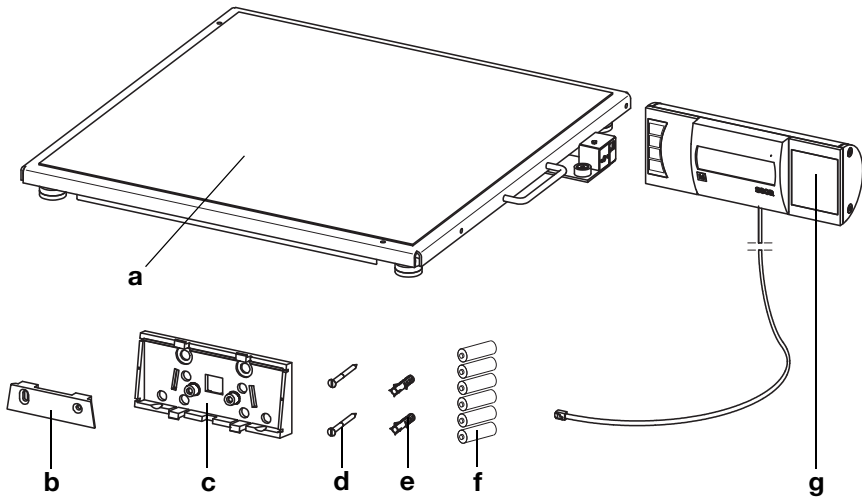

Nr.	Komponenter	Antal
a	Vågplattform	1
b	Vägghållare	1
c	Vinkeladapter	1
d	Skrudar 3 x 35 mm	2
e	Pluggar Ø 5 mm	2
f	Batterier typ AA/LR6, 1,5 V	6
g	Displayhus med anslutningskabel	1
	Bruksanvisning, utan figurer	1

4.2 Iordningställande av displayhuset (bordsdisplay)

OBS!

Apparatskador

Vinkeladaptern går inte att lossa på nytt efter monteringen.

- Förvissa dig **innan** monteringen om att displayhuset ska ställas upp på ett bord.

Montering av vinkeladaptern

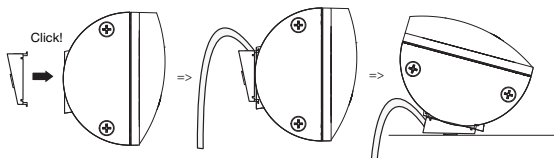

1. Sätt vinkeladaptern på displayhuset i det visade läget.
2. Se noga till att anslutningskabeln löper i styrspåret på vinkeladaptern.
3. Tryck vinkeladaptern mot displayhuset tills du hör att den snäpper fast med alla fyra spärrnabbarna.

Anslut kabeln till plattformen

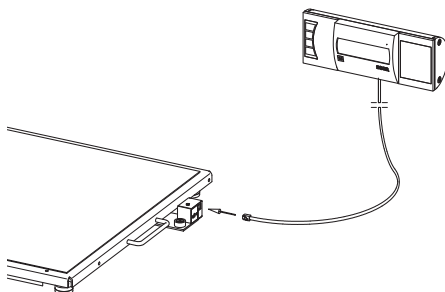

OBSERVERA:

Tänk på anslutningskabelns längd när du väljer uppställningsplats, så att du kan ställa upp displayhuset på en arbetsyta.

1. Ställ vågen på en stabil och plan yta.
2. Anslut kabeln till vågens elektronikboxen på vågen.

OBS!**Felaktig mätning på grund av indirekt kraftöverföring**

Om displayhuskabeln vidrör väggningsplattformen går det inte att mäta patientens vikt korrekt.

- ▶ Dra kabeln så att den inte kan vidröra vägplattformen.

3. Ställ upp displayhuset på en arbetsyta.

4.3 Iordningställande av displayhuset (väggdisplay)

OBS!**Apparatskador**

Vinkeladaptern går inte att lossa på nytt efter monteringen.

- ▶ Förvissa dig **innan** monteringen om att displayhuset ska sättas upp på en vägg.

Montering av vinkeladaptern

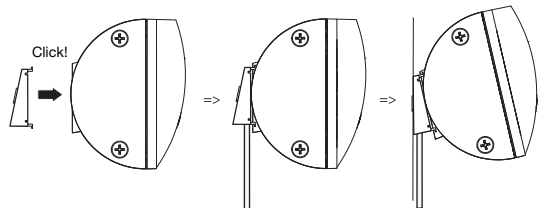

1. Sätt vinkeladaptern på displayhuset i det visade läget.
2. Se noga till att anslutningskabeln löper i styrspåret på vinkeladaptern.
3. Tryck vinkeladaptern mot displayhuset tills du hör att den snäpper fast med alla fyra spärrnabbarna.

Anslut kabeln till plattformen

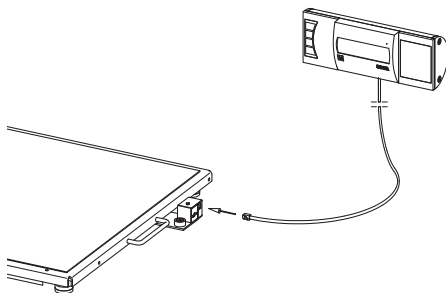

OBSERVERA:

Tänk på anslutningskabelns längd när du väljer uppställningsplats, så att du kan sätta fast displayhuset på vägghållaren.

1. Ställ vågen på en stabil och plan yta.
2. Anslut kabeln till vågens elektronikbox.

OBS!

Felaktig mätning på grund av indirekt kraftöverföring

Om displayhuskabeln vidrör vägningsplattformen går det inte att mäta patientens vikt korrekt.

- Dra kabeln så att den inte kan vidröra vågplattformen.

Montering av vägghållare

Välj en tillräckligt hållfast vägg för monteringen. Standardplugg för montering på massivt murverk ingår i leveransen. För andra väggtyper rekommenderar vi att lämpliga specialfästelement används.

OBSERVERA:

Tänk på anslutningskabelns längd när du väljer monteringshöjd.

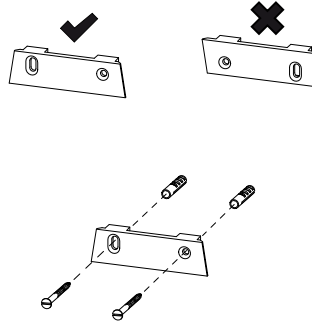

1. Märk ut borrhålen i en vågrät linje på önskad höjd.
2. Borra hålen med en 5 mm borrh.
3. Sätt in pluggarna i borrhålen.
4. Skruva fast vägghållaren på väggen med angiven riktning.

Sätt fast displayhuset på vägghållaren

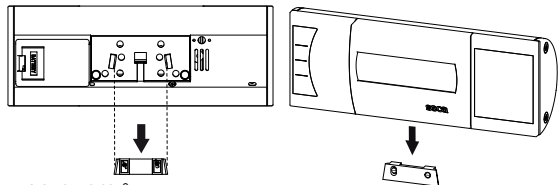

Vy bakifrån
(principfigur)

- Sätt fast displayhuset på vägghållaren så som figuren ovan visar.

4.4 Upprättande av strömförsörjning

Vågen strömförsörjs med batterier eller med en nätadapter, som finns som tillbehör.

Lägg i batterier:

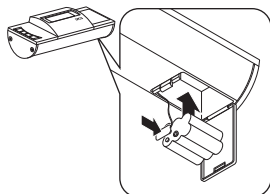

Du behöver 6 stavbatterier typ AA, 1,5 volt (ingår i leveransen).

1. Tryck på batterifacklåset.
2. Fäll ned batterifacklocket.
3. Ta ut batterihållaren.
4. Lägg batterierna i hållaren.

OBSERVERA:

Se till att batteriernas poler är vända åt rätt håll (se märkningen på batterihållaren). Om meddelandet **bAtt** visas på displayen har du vänt något av batterierna fel, eller också är batterierna tomma.

5. Lägg in hållaren med batterierna i batterifacket.
6. Stäng batterifacket.

Anslut nätadaptern (tillval)

Du kan använda vågen med en nätadapter, som finns som tillbehör. Det finns två nätadaptertyper, en med stickkontaktadapter och en med fast euro-stickkontakt.



VARNING!

Felaktiga nätadapterar kan orsaka person- och sakskador

Nätadapterar som finns i handeln kan ge högre spänning än den som står på adaptern. Vågen kan bli överhettad, börja brinna, smälta eller kortslutas.

- Använd därför enbart original seca nätadapterar med 9 V eller reglerad 12 V utspänning.

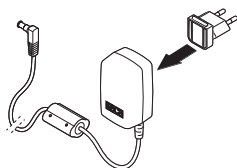

1. Anslut vid behov den stickpropp som behövs för strömförsörjningen till nätaggregatet.

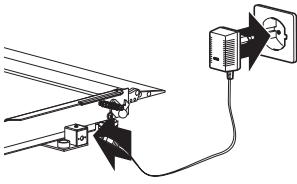

2. Sätt in nätadapters stickpropp i anslutningsjacket på vågen.
3. Anslut nätadaptern till ett nätuttag.

4.5 Uppställning av vågen

Uppriktning av vågen

OBS!

Felaktig mätning på grund av indirekt kraftöverföring

Om vågen och höljet ligger an mot t. ex. en handduk mäts inte vikten korrekt.

- Ställ upp vågen så att den enbart har kontakt med underlaget via skruvfötterna.

1. Ställ upp vågen på ett fast och plant underlag.
2. Lossa de lettrade vreden.
3. Rikta upp apparaten genom att vrida skruvfötterna.

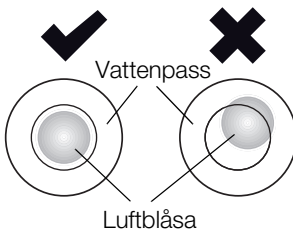
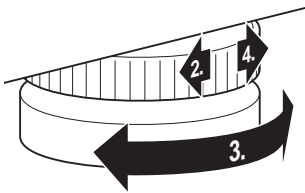

Libellens luftblåsa måste ligga exakt mitt i cirkeln.

4. Dra åt de lettrade vreden i pilens riktning. Fotskruvarna är säkrade mot förskjutning.

5. ANVÄNDNING



FÖRSIKTIGT!

Personskador

Genomför före varje användning en funktionskontroll enligt beskrivningen i avsnitt "Funktionskontroll" på sida 89.

5.1 Vägning



FÖRSIKTIGT!

Patienten kan skadas vid fall

Personer med nedsatt rörelseförmåga kan falla när de försöker att stiga upp på vågen.

- ▶ Stöd personer med nedsatt rörelseförmåga när de stiger upp på vågen.

OBS!

Mätfel vid felaktig belastning

Om vågen belastas ensidigt eller bara i ett hörn mäts inte vikten korrekt.

- ▶ Säg till patienten att ställa sig mitt på vågen.

Start av vågen



- ▶ Tryck på Start.
Displayens alla element visas kortvarigt. Därefter visas **SECA** på displayen.
Vågen är klar att användas när displayen visar **0.0**.
Om vågen används med nätadapter visas symbolen  på displayen.

Vägning av patienten



1. Kontrollera att vågen är obelastad.
2. Säg till patienten att stiga upp på vågen.
3. Be patienten att stå stilla.
4. Läs av mätresultatet.

Tarering av tilläggsvikten (TARE)

Med funktionen TARE kan du förhindra att en tilläggs-vikt (t.ex. en handduk eller ett underlag på vägnings-sytan) påverkar vägningsresultatet.

OBS!

Felaktig mätning på grund av indirekt kraftöverföring

Om en tilläggsvikt, t.ex. en stor handduk, berör den yta som vågen står på mäts inte vikten korrekt.

- ▶ Kontrollera att eventuella tilläggsvikter bara finns på vågens vägningsyta.

1. Koppla till vågen.
2. Lägg tilläggsvikten på vågen.
3. Håll pilknappen (**hold/tare**) intryckt tills displayen visar meddelandet "NET".
4. Vänta tills displayen har slutat att blinka och istället visar **0.0**.
5. Väg patienten så som beskrivs i avsnitt "Vägning av patienten".
6. Läs av mätresultatet.
Tilläggsvikten dras automatiskt ifrån.
7. Om du vill avaktivera TARE-funktionen trycker du på pilknappen (**hold/tare**) tills meddelandet "NET" inte längre visas. Du kan också stänga av vågen.



OBSERVERA:

Den största vikt som kan visas minskas med vikten av de föremål som redan ligger på vågen.

Kontinuerlig visning av mätvärde (HOLD)

Om du aktiverar HOLD-funktionen visas viktvärdet även efter att vågen har avlastats. Då kan du ta hand om patienten innan du noterar viktvärdet.

1. Kontrollera att vågen är obelastad.
2. Starta vågen.
3. Väg patienten så som beskrivs i avsnitt "Vägning av patienten".
4. Tryck kort på pilknappen (**hold/tare**).



Displayen blinkar tills en stabil vikt har mätts. Därefter visas viktvärdet kontinuerligt. Δ - symbolen (ej kalibreringsbar funktion) och meddelandet "HOLD" visas.



5. För att avaktivera HOLD-funktionen trycker du på pilknappen (**hold/tare**).

△ - symbolen och meddelandet "HOLD" visas då inte längre.

OBSERVERA:

När Autohold-funktionen är aktiverad, visas vikten automatiskt kontinuerligt, tills vågen stänger av sig eller stängs av se "Aktivering av Autohold-funktionen (Ahold)" på sida 79.

Bestämning och bedömning av body mass index (BMI)

Body mass index (BMI) är en funktion av både kroppslängden och kroppsvikten och möjliggör en noggrannare bedömning än t.ex. idealvikten enligt Broca. Ett toleransområde anges som anses vara optimalt ur hälsosynpunkt.

Apparaten är försedd med tre minnesplatser för kroppslängd. Här kan du ange och spara vissa patienters kroppslängder. Alternativt kan olika startvärden sparas och patientens verkliga kroppslängd snabbare ställas in.

1. Kontrollera att vågen är obelastad.
2. Koppla till vågen.
3. Tryck kort på pilknappen (**bmi/menu**). Meddelandet "BMI" visas.
Den senast använda minnesplatsen visas (här: minnesplats 2).
4. Du kan använda den visade minnesplatsen eller markera en annan minnesplats med pilknapparna.

5. Bekräfta inställningen med Enter-knappen (**send/print**).

Pilar blinkar på displayen.

Den senast sparade kroppslängden på den valda minnesplatsen visas.

6. Du kan använda den kroppslängd som visas eller ställa in en annan kroppslängd med pilknapparna.

7. Bekräfta inställningen med Enter-knappen (**send/print**).

Den inmatade kroppslängden sparas och finns åter tillgänglig vid nästa BMI-beräkning.

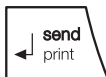
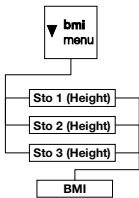

OBSERVERA:

Notera numret på minnesplatsen för att hämta rätt kroppslängd vid ny beräkning av BMI.



27.6
BMI



8. Väg patienten så som beskrivs i avsnitt "Vägning av patienten".
Patientens BMI beräknas och visas automatiskt.
9. Avläs BMI och jämför värdet med de kategorier som beskrivs nedan.
10. Avaktivera BMI-funktionen genom att trycka kort på Enter-knappen (**send/print**).

BMI	Utvärdering
Under 18,5	Patienten väger för litet. Det kan finnas en tendens till anorexi. Viktökning rekommenderas för att förbättra välbefinnandet och arbetsförmågan. I osäkra fall bör en specialitläkare rådfrågas.
Mellan 18,5 och 24,9	Patienten har normalvikt.
Mellan 25 och 30 (preadipositas)	Patienten har lätt till måttlig övervikt. Han bör gå ned i vikt om han lider av någon sjukdom (t.ex. diabetes, högt blodtryck, gikt, fettomsättningsbesvär).
Över 30	Patienten måste snarast gå ned i vikt. Ämnesomsättningen, cirkulationen och skelettet belastas hårt. En konsekvent diet, mycket motion och beteendeterapi rekommenderas. I osäkra fall bör en specialitläkare rådfrågas.

Sändning av mätvärden till trådlös mottagare

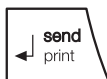

När vågen ingår i ett **seca 360° wireless** trådlöst nätverk kan mätresultaten med en knapptryckning sändas till mottagningsklara apparater (trådlös skrivare, PC med trådlös USB-adapter).

- ▶ Tryck på Enter-knappen (**send/print**).
 - Kort tryckning: Sänd mätvärdena till alla mottagningsklara apparater
 - Lång tryckning: Skriv ut mätvärdet på den trådlösa skrivaren

Automatisk beräkning och utskrift av BMI

Om du använder vågen tillsammans med en trådlös skrivare och en längdmätsticka i **seca 360° wireless**-systemet kan du beräkna och skriva ut BMI automatiskt.

OBSERVERA:

Den här funktionen förutsätter att apparaterna har loggats in tillsammans i en radiogrupp (se "Det trådlösa nätverket seca 360° wireless" på sida 82).

1. Utför längdmätningen.
2. Tryck kort på längdmätstickans Enter-knapp (**send/print**).
Mätvärdet sänds till den trådlösa skrivaren men skrivs inte ut.
3. Utför vägningen.
4. Håll vågens Enter-knapp intryckt (**send/print**).
Mätvärdet sänds till den trådlösa skrivaren.
BMI beräknas.
Längd, vikt och BMI skrivs ut.

Automatisk omkoppling mellan vägningsområden

Vågen har två vägningsområden. I vägningsområde 1 (→1←) kan du få en noggrannare visning, men lastförmågan är lägre. I vägningsområde 2 (→2←) kan vågens maximala lastförmåga utnyttjas.

När vågen startas är vägningsområde 1 aktivt. Om du överskrider ett visst viktvärde kopplar vågen automatiskt om till vägningsområde 2.

Gör så här om du vill koppla tillbaka till vägningsområde 1:

- ▶ Avlasta vågen helt.
Vägningsområde 1 blir åter aktivt.

Avstängning av vågen



- ▶ Tryck på Start.

OBSERVERA:

Vid batteridrift stängs vågen automatiskt av efter 5 minuter om den inte belastas.

5.2 Övriga funktioner (meny)

Vågmenyn innehåller fler funktioner som du kan använda. På så sätt kan du konfigurera vågen optimalt för dina användningsförhållanden.

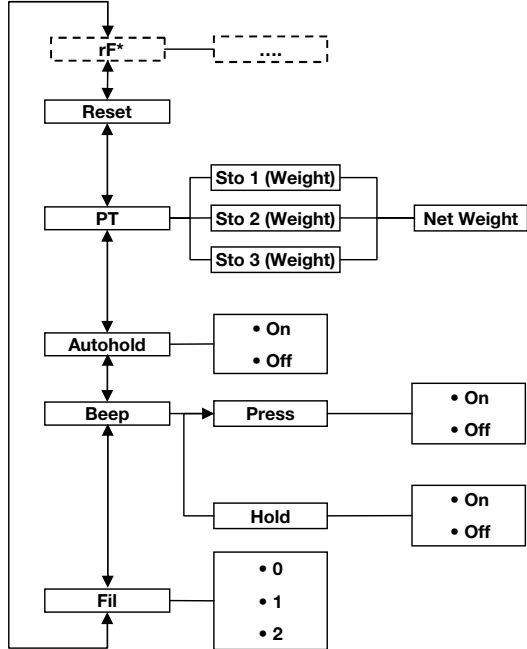

* Beskrivning av menypunkten "rF" finns i avsnittet "Användning av vågen i en radiogrupp (meny)" på sida 84.

Navigering i menyn



1. Starta vågen.
2. Håll pilknappen (**bmi/menu**) intryckt tills menyn har hämtats.

Den senast markerade menypunkten visas på displayen (här: Autohold, "Ahold").

3. Tryck upprepade gånger på en av pilknapparna tills den önskade menypunkten visas på displayen (här: dämpning, "Fil").
4. Bekräfta markeringen med Enter (**send/print**). Den aktuella inställningen för menypunkten eller för en undermeny visas (här: steg "0").



- Om du vill ändra inställningen eller gå till en annan undermeny måste du trycka på en av pilknapparna så många gånger att den önskade inställningen (här: steg "2") visas.
- Bekräfta inställningen med Enter (**send/print**). Menyn släcks automatiskt.
- Om du vill göra fler inställningar måste du hämta menyn på nytt och följa beskrivningen ovan.

OBSERVERA:

Om ingen knapp har tryckts in under cirka 24 sekunder släcks menyn automatiskt.

Automatisk radering av sparade värden (AClr)



För att förhindra att inaktuella mätresultat ligger kvar i apparatens minne och medför att BMI-beräkningen blir felaktig kan du ställa in vågen så att mätvärdena automatiskt raderas efter fem minuter.

OBSERVERA:

På vissa modeller aktiveras funktionen vid fabriken. Om du vill kan du avaktivera funktionen.

- Markera punkten "AClr" på menyn.
- Bekräfta markeringen.
- Markera önskad inställning:
 - On
 - Off
- Bekräfta markeringen.
Menyn släcks automatiskt.

Permanent lagring av tilläggsvikt (Pt)

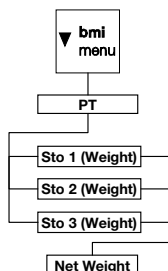

Med funktionen Pre-Tara kan du permanent lagra en tilläggsvikt som automatiskt dras av från ett mätresultat. Du kan till exempel lagra en schablonvikt för kläder och skor som sedan alltid dras av från mätvärden när du väger en patient som är fullt påklädd.

Apparaten är försedd med tre minnesplatser för viktvärden. Man kan spara olika viktvärden och hämta separat allt efter utgångssituation, så att de dras automatiskt från mätresultatet.



1. Markera punkten "Pt" på menyn.
Meddelandet "Pt" visas.
2. Bekräfta markeringen.
Senast använda minnesplats visas.
3. Du kan använda den visade minnesplatsen eller markera en annan minnesplats med pilknapparna.
4. Bekräfta markeringen.
Pilar blinkar på displayen.
Den sparade extravikten på den valda minnesplatsen visas.
5. Du kan använda det sparade värdet eller ändra det med pilknapparna.

OBSERVERA:

Om du matar in värdet "0" stängs funktionen av. Meddelandet "Pt" visas då inte längre på displayen.

6. Bekräfta markeringen.
7. Säg till patienten att ställa sig på vågen.
Patientens vikt visas.
Den sparade tilläggsvikten dras automatiskt ifrån.
8. Om du vill avaktivera funktionen markerar du på nytt punkten "Pt" på menyn.
9. Bekräfta markeringen.
Funktionen är avaktiverad.
Menyn släcks automatiskt.

OBSERVERA:

När vågen stängs av, stängs funktionen av. Meddelandet "Pt" visas inte längre på displayen vid återinkopplingen.

Aktivering av Autohold-funktionen (Ahold)

Om du aktiverar Autohold-funktionen visas mätvärdet vid alla vägningsförlopp även efter att vågen har avlastats. Du behöver alltså inte aktivera Hold-funktionen manuellt vid varje enskilt vägningsförlopp.

OBSERVERA:

På vissa modeller aktiveras funktionen vid fabriken. Om du vill kan du avaktivera funktionen.

1. Markera punkten "Ahold" på menyn.
2. Bekräfta markeringen.
Den aktuella inställningen visas.



3. Markera önskad inställning:
 - On
 - Off
4. Bekräfta markeringen.
Menyn släcks automatiskt.

Aktivering av signaltoner (BEEP)

Du kan ställa in om en signalton ska höras vid varje knapptryckning och när ett stabilt viktvärde har uppnåtts. Det sistnämnda är viktigt för Hold- och Autohold-funktionen.

- OBSERVERA:**
Funktionen "Signalton vid stabilt viktvärde" aktiveras vid fabriken. Om du vill kan du avaktivera funktionen.
1. Markera punkten "BEEP" på menyn.
 2. Bekräfta markeringen.
 3. Markera en meny punkt:
 - Press: Signalton vid knapptryckning
 - Hold: Signalton vid stabilt viktvärde
 4. Bekräfta markeringen.
Den aktuella inställningen visas.
 5. Markera önskad inställning:
 - On
 - Off
 6. Bekräfta markeringen.
Menyn släcks automatiskt.
 7. Om du vill aktivera signaltonerna också för den andra funktionen upprepar du proceduren.

Inställning av dämpning (Fil)

Med hjälp av dämpningen (Fil = filter) kan du minska störningarna vid viktbestämningen (t.ex. på grund av att patienten rör sig).

1. Markera punkten "Fil" på menyn.
2. Bekräfta markeringen.
Den aktuella inställningen visas.
3. Markera ett dämpningssteg.
 - 0: Ingen dämpning
 - 1: Medelstark dämpning
 - 2: Stark dämpning

4. Bekräfta markeringen.
Menyn släcks automatiskt.

Återgång till fabriksinställningar (RESET)

För nedanstående funktioner kan du återställa fabriksinställningarna:

Funktion	Fabriksinställning
Autohold (Ahold)	modellberoende
Signalton (Press)	off
Signalton (Hold)	till
Dämpning (Fil)	0
Autoclear (Aclear)	modellberoende
Pre-Tara (Pt)	0 kg
Kroppslängd för body mass index (BMI)	170 cm
Radiomodul (SYS)	off
Autosend (Asend)	off
Autoprint (APrt)	off

OBSERVERA:

När fabriksinställningarna återställs stängs radiomodulen av. Informationen om befintliga radiogrupper bibehålls. Radiogrupperna behöver inte upprättas på nytt.



1. Markera punkten "Reset" på menyn.
2. Bekräfta markeringen.
Menyn släcks automatiskt.
3. Stäng av vågen.
Fabriksinställningarna återställs och är tillgängliga när vågen startas nästa gång.

6. DET TRÅDLÖSA NÄTVERKET SECA 360° WIRELESS

6.1 Inledning

Apparaten är utrustad med en radiomodul. Med hjälp av radiomodulen kan mätvärden överföras trådlöst för utvärdering och dokumentation. Data kan överföras till följande apparater:

- seca Trådlös skrivare
- PC med trådlös seca USB-adapter

seca Radiogrupper

Radionätverket **seca 360° wireless** arbetar med radiogrupper. En radiogrupp är en virtuell grupp av sändare och mottagare. Om flera sändare och mottagare av samma typ ska användas kan apparaten användas för att inrätta upp till tre radiogrupper (0, 1, 2).

Genom att inrätta flera radiogrupper säkerställer du en tillförlitlig och korrekt adresserad överföring av mätvärden när flera undersökningsrum med jämförbar apparatur används.

Största avstånd mellan sändare och mottagare är ungefär 10 meter. Vissa lokala omständigheter, t.ex. väggarnas tjocklek och beskaffenhet, kan minska räckvidden.

I var och en av radiogrupperna kan följande apparatkombination finnas:

- 1 spädbarnsvåg
- 1 personvåg
- 1 längdmätsticka
- 1 seca trådlös skrivare
- 1 PC med trådlös seca USB-adapter

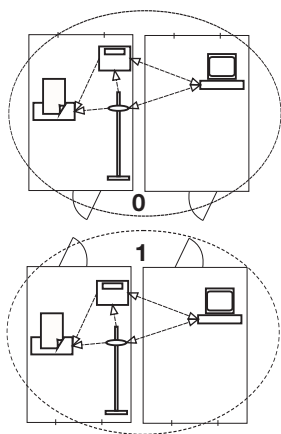

Kanaler

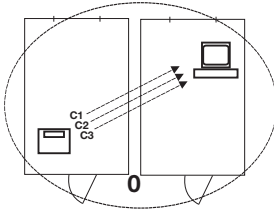

Inom en radiogrupp kommunicerar apparaterna med varandra via tre kanaler (C1, C2, C3). Detta garanterar en tillförlitlig och störningsfri dataöverföring.

När du inrättar en radiogrupp med vågen föreslår apparaten tre kanaler för att säkerställa en optimal dataöverföring. Vi rekommenderar att du använder de kanalnummer som föreslås.

Du kan också välja kanalnumren (0 – 99) manuellt om du t.ex. ska inrätta flera radiogrupper.

För att dataöverföringen inte ska störas måste kanalerna ligga tillräckligt långt för varandra. Vi rekommenderar att kanalnumrens avstånd är minst 30. Ett kanalnummer får bara användas till vardera en kanal.

Konfigurationsexempel: Kanalnummer vid inrättande av tre radiogrupper inom en klinik:

- Radiogrupp 0: C1=_0, C2=30, C3=60
- Radiogrupp 1: C1=10, C2=40, C3=70
- Radiogrupp 2: C1=20, C2=50, C3=80

Apparatidentifiering

När du inrättar en radiogrupp med vågen söker den efter andra aktiva apparater i **seca 360° wireless** systemet. De identifierade apparaterna visas på vågdisplayen som moduler (t.ex. "MO 3"). Siffrorna har följande innebörder:

- 1: Personvåg
- 2: Längdmätsticka
- 3: Trådlös skrivare
- 4: PC med trådlös seca USB-adapter
- 7: Spädbarnsvåg
- 5, 6 och 8-12: Reserverade för systemutbyggnad

6.2 Användning av vågen i en radiogrupp (meny)

Alla funktioner som du behöver för att kunna använda apparaten seca i en radiogrupp finns i undermenyn "rF". Information om navigeringen i menyn finns på sida 77.

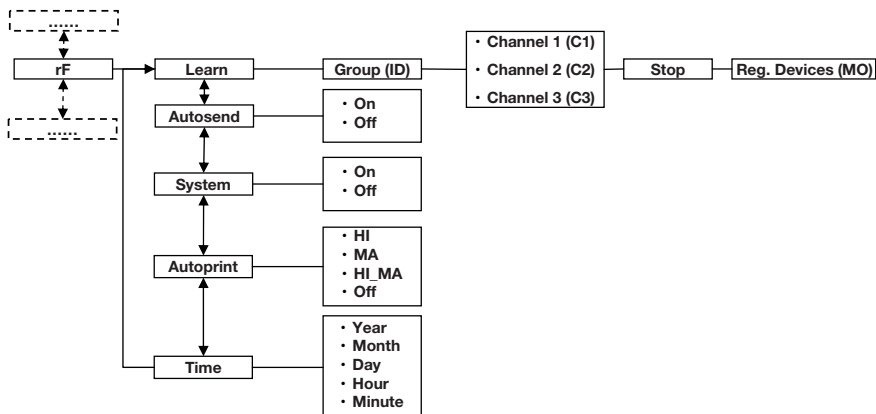

Aktivering av radiomodulen (SYS)

När apparaten levereras är radiomodulen avaktiverad. Innan du kan inrätta en radiogrupp måste du aktivera modulen.

OBSERVERA:

När du aktiverar radiomodulen ökar apparatens strömförbrukning. Vi rekommenderar dig att använda ett nätaggregat om apparaten ingår i ett trådlöst nätverk.

1. Starta apparaten.
2. Gå till undermenyn "rF" och markera menypunkten "SYS".
3. Bekräfta markeringen.
4. Välj inställningen "On".
5. Bekräfta markeringen.
Menyn släcks automatiskt.

595

On

Inrättande av en radiogrupp (Lrn)

Gör så här för att inrätta en radiogrupp:

1. Starta apparaten.
2. Öppna menyn.

rF

3. Markera punkten "rF" på menyn.

4. Bekräfta markeringen.

Lrn

5. Gå till undermenyn "rF" och markera menypunkten "Lrn" (learn).

6. Bekräfta markeringen.

Id 0

Den för tillfället inställda radiogruppen (här: Radiogrupp 0 "Id 0") visas.

Id 1

Om radiogruppen "0" redan finns markerar du ett annat ID-nummer med pilknapparna (här: radiogrupp 1 "Id 1").

7. Bekräfta markeringen av radiogruppen.

C1 0

Apparaten föreslår ett kanalnummer för kanal 1 vor (här: C1 "0").

Du kan antingen välja det kanalnummer som föreslås eller ställa in ett annat nummer med pilknapparna.

8. Bekräfta markeringen för kanal 1.

C2 30

Apparaten föreslår ett kanalnummer för kanal 2 (här: C2 "30").

Du kan antingen välja det kanalnummer som föreslås eller ställa in ett annat nummer med pilknapparna.

OBSERVERA:

Visning av tvåsiffriga kanalnummer görs utan mellanslag. Visningen "C230" betyder kanal "2" och kanalnummer "30".

9. Bekräfta markeringen för kanal 2.

C3 60

Apparaten föreslår ett kanalnummer för kanal 3 vor (här: C3 "60").

Du kan antingen välja det kanalnummer som föreslås eller ställa in ett annat nummer med pilknapparna.

10. Bekräfta markeringen för kanal 3.

StOP

Meddelandet "StOP" visas på displayen.

Apparaten väntar på signaler från andra radioförsedda apparater inom räckvidden.

OBSERVERA:

För somliga apparater krävs en särskild start-procedur om de ska integreras i en radiogrupp. Följ bruksanvisningen för vederbörande apparat.

11. Starta den apparat som du vill integrera i radiogruppen, t.ex. en trådlös skrivare.

När den trådlösa skrivaren har identifierats hörs en pipton.

OBSERVERA:

När du har integrerat en trådlös skrivare i radiogruppen måste du sedan omedelbart markera ett utskriftsalternativ (Menu\rF\APrt) och ställa in tiden (Menu\rF\time).

12. Upprepa steg 11. för alla apparater som ska integreras i radiogruppen.
13. Avsluta sökningen genom att trycka på Enter.
14. Tryck på en av pilknapparna för att visa vilka apparater som har identifierats (här "MO 3" för en trådlös skrivare).

Om du har integrerat flera apparater i radiogruppen trycker du flera gånger på pilknapparna för att kontrollera att alla apparaterna har identifierats av vågen.

15. Gå ur menyn med Enter eller vänta tills menyn släcks automatiskt.

A rectangular LCD display showing the text "MO 3" in a digital font.

Aktivering av automatisk överföring (ASend)

Du kan konfigurera apparaten så att mätvärdena sänds automatiskt till alla mottagningsklara mottagare som har loggats in i samma radiogrupp (t.ex. trådlös skrivare, PC med trådlös USB-adapter).

OBSERVERA:

Om du använder en trådlös skrivare måste du kontrollera att utskriftsalternativet "Off" inte är inställt (se "Markera utskriftsalternativet (APrt)" på sida 87) .

1. Starta apparaten.
2. Gå till undermenyn "rF" och markera menypunkten "ASend". Bekräfta markeringen.
3. Välj inställningen "On" och bekräfta markeringen. Menyn släcks automatiskt.

A rectangular LCD display showing the text "ASend" in a digital font.

A rectangular LCD display showing the text "On" in a digital font.

Markera utskriftsalternativet (APrt)

Du kan konfigurera apparaten så att mätvärdena automatiskt skrivs ut på en trådlös skrivare som har loggats in i radiogruppen.

OBSERVERA:

Funktionen är bara tillgänglig om en seca trådlös skrivare har integrerats i radiogruppen med hjälp av funktionen "learn".

1. Starta apparaten.
2. Gå till undermenyn "rF" och markera menypunkten "APrt". Bekräfta markeringen.
3. Markera den inställning som gäller för din apparatkombination:
 - HI: Mätvärden från längdmättningsapparater
 - MA: Mätvärden från vågar
 - HI_MA: Mätvärden från längdmättningsapparater och vågar
 - Off: Ingen automatisk utskrift. Utskrift sker bara om Enter hålls intryckt under vägningen.
4. Bekräfta markeringen.
Menyn släcks automatiskt.

Inställning av tid (Time)

Du kan konfigurera systemet så att den trådlösa skrivaren automatiskt lägger till datum och klockslag till dina mätvärden. För att detta ska ske måste du göra en engångsinställning av datum och klockslag på apparaten och överföra den till den trådlösa skrivarens interna klocka.

OBSERVERA:

Funktionen är bara tillgänglig om en seca trådlös skrivare har integrerats i radiogruppen med hjälp av funktionen "learn".

1. Starta apparaten.
2. Gå till undermenyn "rF" och markera menypunkten "tIME".
3. Bekräfta markeringen.
Den aktuella inställningen för "år" (**YEA**) visas.
4. Ställ in rätt årtal.
5. Bekräfta markeringen.
6. Upprepa stegen 3. och 5. för respektive "månad" (**Mon**), "dag" (**dAy**), "timma" (**hour**) och "minut" (**Min**).

7. Bekräfta markeringen.

När du har bekräftat minutinställningen släcks meny automatiskt.

Inställningarna överförs automatiskt till den trådlösa skrivaren.

Den trådlösa skrivaren lägger automatiskt till datum och klockslag i alla utskrifter.

OBSERVERA:

Följ den här bruksanvisningen beträffande handhavandet i övrigt av den trådlösa skrivaren.

7. HYGIENISK BEREDNING



VARNING!

Elstöt

Apparaten är inte strömlös när till/från knappen trycks och displayen släcks. Elektrisk stöt kan uppstå vid hantering av vätskor på apparaten.

- ▶ Kontrollera före varje hygienisk beredning att produkten är avstängd.
- ▶ Dra ut nätkontakten före varje rengöring.
- ▶ Se noga till att ingen vätska kan komma in i apparaten.



FÖRSIKTIGT!

Apparatskada

Olämpliga rengörings- och desinfektionsmedel kan skada apparatens känsliga ytor.

- ▶ Använd enbart klor- och alkoholfria desinfektionsmedel som uttryckligen lämpar sig för akrylglas och andra känsliga ytor (verksam substans t.ex. kvartära ammoniumföreningar).
- ▶ Använd inga skarpa eller slipande rengöringsmedel.
- ▶ Använd ingen sprit eller bensin.

7.1 Rengöring

- ▶ Rengör vid behov apparatens ytor med en mjuk trasa som fuktats med en mild tvållösning.

7.2 Desinfektion

1. Kontrollera att desinfektionsmedlet är lämpligt för känsliga ytor och akrylglas.
2. Följ desinfektionsmedlets bruksanvisning.
3. Desinficera apparaten genom att fukta en mjuk trasa med desinfektionsmedlet och torka av apparaten med den.

Intervall	Komponenter
Före var användning med direkt hudkontakt	Vågplattform
Efter var mätning med direkt hudkontakt	Vågplattform
Vid behov	Display Folieknappsats

7.3 Sterilisering

Det är inte tillåtet att sterilisera apparaten.

8. FUNKTIONSKONTROLL

- Gör en funktionskontroll före varje användning.

En fullständig funktionskontroll omfattar följande:

- Visuell kontroll med avseende på mekaniska skador
- Optisk kontroll och funktionskontroll av displayen
- Funktionskontroll av alla manöverorgan som visas i kapitlet "Översikt" på sida 60
- Funktionskontroll av alternativa tillbehör

Om du konstaterar några fel eller avvikelser under funktionskontrollen kan du först försöka att avhjälpa felet med hjälp av kapitel "Vad gör jag om...?" på sida 90.

FÖRSIKTIGT!

Personskador

Om du konstaterar fel eller avvikelser under funktionskontrollen som inte går att åtgärda med hjälp av kapitel "Vad gör jag om...?" på sida 90 får du inte använda apparaten.

- ▶ Lämna in apparaten för reparation hos seca kundtjänst eller en auktoriserad återförsäljare.
- ▶ Följ avsnittet "Underhåll/efterkalibrering" på sida 92.

9. VAD GÖR JAG OM...?

Fel	Orsak/åtgärd
... ingen vikt visas vid belastning?	Ingen strömförsörjning till vågen. - Kontrollera att vågen är inkopplad. - Kontrollera att batterierna är inlagda.
... inte 0.0 visas före vägningen?	Vågen har belastats före starten. - Avlasta vågen. - Stäng av vågen och starta den på nytt.
... ett segment lyser hela tiden eller inte alls?	Det finns ett fel i den aktuella teckenpositionen. - Tillkalla servicetekniker.
... displayen visar  ?	Batterispänningen sjunker. - Byt snarast till nya batterier.
... displayen "bAtt" visas?	Batterierna är tomma. - Byt till nya batterier.
... displayen "StOP" visas?	Den maximala lasten har överskridits. - Avlasta vågen.
... displayen "tEMP" visas?	Omgivningstemperaturen vid vågen är för hög eller för låg. - Ställ upp vågen där omgivningstemperaturen är mellan +10 °C och +40 °C. - Vänta omkring 15 minuter tills vågen har anpassat sig till omgivningstemperaturen.

Fel	Orsak/åtgärd
<p>... om efter starten mätvärden sänds för första gången och två signaltoner då hörs?</p>	<ul style="list-style-type: none"> • Apparaten kunde inte sända några mätvärden till den trådlösa mottagaren (seca trådlös skrivare eller PC med seca trådlös USB-adapter). <ul style="list-style-type: none"> - Kontrollera att vågen är integrerad i det trådlösa nätverket. - Kontrollera att mottagaren har startats. • Mottagningen störs av högfrequensapparater (t.ex. mobiltelefoner) i närheten. <ul style="list-style-type: none"> - Håll alltid högfrequensapparater på minst en meters avstånd från sändare och mottagare i det seca trådlösa nätverket. Den verkliga sändningseffekten på högfrequensapparater kan kräva minimiavstånd på mer än 1 meter. Detaljuppgifter finns på www.seca.com. <p>OBSERVERA: Om det här felet inte avhjälpas ges ingen ny varningssignal när sändningsförsöken upprepas.</p>
<p>... bara punkten "SYS" syns på "rF"-menyn?</p>	<ul style="list-style-type: none"> • Radiomodulen har avaktiverats. <ul style="list-style-type: none"> - Aktivera radiomodulen (se "Aktivering av radiomodulen (SYS)" på sida 84).
<p>... bara punkterna "SYS" och "Lrn" syns på "rF"-menyn?</p>	<ul style="list-style-type: none"> • Radiomodulen har aktiverats, men ingen radiogrupp har inrättats. <ul style="list-style-type: none"> - Inrätta en radiogrupp (se "Inrättande av en radiogrupp (Lrn)" på sida 84).
<p>... punkterna "APrt" och "Time" inte syns på "rF"-menyn?</p>	<ul style="list-style-type: none"> • Ingen trådlös skrivare har loggats in i radiogruppen. <ul style="list-style-type: none"> - Logga in en trådlös skrivare i radiogruppen via menypunkten "Lrn" (se "Inrättande av en radiogrupp (Lrn)" på sida 84).
<p>... punkten "rF" inte visas efter att menyn har öppnats?</p>	<ul style="list-style-type: none"> • Vågens radiomodul är defekt. <ul style="list-style-type: none"> - Kontakta seca kundtjänst
<p>... displayen "Er:X:11" visas?</p>	<p>Vågen har för stor last eller är för högt belastad i ett av hörnen.</p> <ul style="list-style-type: none"> - Avlasta vågen eller fördela lasten mer likformigt. - Starta om vågen.
<p>... displayen "Er:X:12" visas?</p>	<p>Vågen har startats med för stor last.</p> <ul style="list-style-type: none"> - Avlasta vågen. - Starta om vågen.

Fel	Orsak/åtgärd
... displayen "Er:X:16" visas?	Vågen har kommit i svängning. Nollpunkten kan inte bestämmas. - Starta om vågen.
... om jag trycker på Enter-knappen (send/print) och displayen "Er:X:71" visas?	Ingen dataöverföring är möjlig. Radiomodulen har avaktiverats. - Aktivera radiomodulen (se "Aktivering av radiomodulen (SYS)" på sida 84).
... om jag trycker på Enter-knappen (send/print) och displayen "Er:X:72" visas?	Ingen dataöverföring är möjlig. Ingen radiogrupp har inrättats. - Inrätta en radiogrupp (se "Inrättande av en radiogrupp (Lm)" på sida 84).

10. UNDERHÅLL/EFTERKALIBRERING

10.1 Information om service och omkalibrering

Vi rekommenderar dig att göra service på apparaten innan du kalibrerar om den.

OBS!

Osakkunnigt underhåll kan ge felaktiga mätvärden

- ▶ Låt enbart seca kundjänst eller en auktoriserad återförsäljare utföra underhåll och reparationer.
- ▶ Din närmaste servicepartner hittar du på www.seca.com. Du kan också e-posta till service@seca.com.

Låt en auktoriserad person genomföra en omkalibrering enligt gällande nationella lagbestämmelser.

Omkalibrering måste alltid ske ifall en eller flera säkringsmarkeringar har skadats eller om innehållet i kalibreringsräkneverket inte överensstämmer med siffrorna på den gällande kalibreringsmarkeringen. Om säkringsmärken har skadats måste du vända dig direkt till seca kundjänst.

10.2 Kontroll av kalibreringsräkneverkets innehåll

Denna seca våg är kalibrerad. Kalibrering får bara utföras av behöriga instanser. För att detta ska garanteras är vågen försedd med ett kalibreringsräkneverk som noterar alla förändringar av kalibreringstekniskt relevanta data.

Gör så här om du vill kontrollera att vågen är kalibrerad enligt bestämmelserna:

1. Koppla från vågen.
2. Håll någon av knapparna intryckt och starta vågen.

På displayen blinkar under några sekunder den aktuella kalibreringen.

3. Jämför det visade innehållet i kalibreringsräkneverket med det tal som anges på kalibreringsmärket.

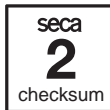

För att kalibreringen ska vara giltig måste de båda talen vara lika. Om räkneverket inte stämmer överens med markeringen måste en omkalibrering göras. Kontakta närmaste servicepartner eller seca kundtjänst. Om efterkalibrering utförts, används ett nytt, aktuellt kalibreringsmärke för identifiering av vågens kalibreringstillstånd. Detta märke säkras med en extra dekal utställd av den för efterkalibreringen auktoriserade personen. Kalibreringsmärket kan beställas från seca kundtjänst.

11. TEKNISKA DATA

11.1 Allmänna tekniska data

Allmänna tekniska data seca 635	
Mått våg <ul style="list-style-type: none">• Djup• Bredd• Höjd	600 mm 640 mm 46 mm
Mått vågplattform <ul style="list-style-type: none">• Djup• Bredd• Höjd	600 mm 600 mm 46 mm
Egenvikt	cirka 14,1 kg
Temperaturområde <ul style="list-style-type: none">• Drift• Lagring• Transport	+10 °C – +40 °C / +50 °F – 104 °F -10 °C – +65 °C / +14 °F – 149 °F -10 °C – +65 °C / +14 °F – 149 °F
Lufttrycket <ul style="list-style-type: none">• Drift• Lagring• Transport	700-1060 hPa 700-1060 hPa 700-1060 hPa
Luftfuktighet <ul style="list-style-type: none">• Drift• Lagring• Transport	30 % - 80 % ingen kondens 0 % - 95 % ingen kondens 0 % - 95 % ingen kondens
Teckenhöjd	25 mm
Strömförsörjning	Batterier, nätadapter (tillval)
Strömförbrukning <ul style="list-style-type: none">• med avaktiverad radiomodul• med aktiverad radiomodul	cirka 25 mA cirka 42 mA
Maximal gångtid vid batteridrift <ul style="list-style-type: none">• med avaktiverad radiomodul• med aktiverad radiomodul	cirka 4.800 vägningar Nätadapter rekommenderas
Medicinsk produkt enligt direktiv 93/42/EEG	Klass I med mätfunktion
EN 60601-1: <ul style="list-style-type: none">• Skyddsisolerad apparat, skyddsklass II:• Elektromedicinsk apparat typ B:	

Allmänna tekniska data seca 635	
Radioöverföring	
<ul style="list-style-type: none"> • Frekvensband • Sändningseffekt • Tillämpade normer 	2,433 GHz - 2,480 GHz < 10 mW EN 300 328 EN 301 489-1 EN 301 489-17

11.2 Vägningstekniska data

Vägningstekniska data seca 635	
Kalibrering enligt direktiv 2014/31/EU	Klass III
Maximal last	
<ul style="list-style-type: none"> • Delvägningsområde 1 • Delvägningsområde 2 	200 kg 300 kg
Minsta kapacitet	
<ul style="list-style-type: none"> • Delvägningsområde 1 • Delvägningsområde 2 	2,0 kg 4,0 kg
Finindelning	
<ul style="list-style-type: none"> • Delvägningsområde 1 • Delvägningsområde 2 	100 g 200 g
Tareringsområde	300 kg
Noggrannhet vid första kalibrering	
<ul style="list-style-type: none"> • Delvägningsområde 1, till 50 kg • Delvägningsområde 1, 50 kg till 200 kg • Delvägningsområde 2, till 100 kg • Delvägningsområde 2, 100 kg till 300 kg 	±50 g ±100 g ±100 g ±200 g

12. TILLVALSTILLBEHÖR

seca 360° wireless apparater	Artikelnummer
Längdmätstickor	
<ul style="list-style-type: none"> • seca 274 • seca 264 	landsspecifika varianter landsspecifika varianter
Trådlös skrivare	
<ul style="list-style-type: none"> • seca 360° wireless printer 465 • seca 360° wireless printer advanced 466 	landsspecifika varianter landsspecifika varianter
Datorprogramvara	
<ul style="list-style-type: none"> • seca analytics 115 	applikationsspecifika licenspaket
seca 360° wireless USB adapter 456	456-00-00-009

13. RESERVDELAR

Reservdelar	Artikelnummer
Nätadapter med euro-stickkontakt: 230 V~ / 50 Hz/12 V= / 130 mA	68-32-10-252
Switchmod nätadapter med adaptrar: 100 - 240 V~ / 50 -60 Hz / 12 V= / 0.5 A	68-32-10-265

14. AVFALLSHANTERING

14.1 Apparat



Apparaten får inte tas om hand som hushållsavfall. Omhänderta den på fackmässigt sätt som elektronikskrot. Följ gällande bestämmelser. Om du behöver mer information kan du kontakta vår service på

service@seca.com

14.2 Batterier



Begagnade batterier får inte kastas som hushållssopor, oavsett om de innehåller skadliga ämnen eller inte. Som konsument är du enligt lag skyldig att lämna begagnade batterier till kommunala uppsamlingsplatser eller till fackhandeln för omhändertagande. Lämna bara in batterier som är helt urladdade.

15. GARANTI

Vi lämnar två års garanti räknat från leveransdagen för brister som kan hänföras till material- eller tillverkningsfel. Löstagbara delar som t.ex. batterier, kablar, nätadaptrar m.m. omfattas inte av garantin. Brister som omfattas av garantin avhjälpas utan kostnad för kunden mot uppvisande av köpbevis. Inga ytterligare anspråk godkänns. Kostnaden för transport tur och retur bestrids av kunden om apparaten befinner sig på en annan plats än på kundens företagsadress. Vid transportskador kan garantianspråk ställas bara om den kompletta originalförpackningen har använts vid transporten och om vägen har varit fastsatt och säkrad i förpackningen så som i originalförpackat tillstånd. Spara därför alla förpackningsdelar.

Garantin gäller inte om apparaten öppnas av personer utan uttrycklig auktorisation från seca för detta ändamål.

Vi ber våra utländska kunder att vid garantifrågor vända sig direkt till försäljaren i respektive land.

16.FÖRSÄKRAN OM ÖVERENSSTÄMMELSE

Härmed förklarar seca gmbh & co. kg att produkten uppfyller bestämmelserna i tillämpliga EU-direktiv. Den kompletta överensstämmelseförklaringen finns på: www.seca.com.

INNHALDSFORTEGNELSE

1. Beskrivelse av apparatet	101	Montering av vinkeladapter	115
1.1 Bruksformål	101	Kople forbindelseskabelen til plattformen	116
1.2 Funksjonsbeskrivelse	101	Montering av veggholdere	117
1.3 Brukerkvalifikasjon	101	Sette displayhus på veggholder	117
Montering	101	4.4 Opprette strømforsyningen	118
Betjening	101	Sette i batterier	118
2. Sikkerhetsopplysninger	102	4.5 Oppstilling av vekten	119
2.1 Sikkerhetsinstrukser i denne bruksanvisningen	102	Innretting av vekten	119
2.2 Grunnleggende		5. Betjening	120
sikkerhetsinstrukser	103	5.1 Veiing	120
Håndtering av apparatet	103	Slå vekten på	120
Forebyggelse av elektrisk støt	104	Veiing av pasient	120
Forebyggelse av infeksjoner	104	Tarering av tilleggsvekt (TARE)	121
Forebyggelse av skader	105	Vise måleresultat konstant (HOLD)	121
Forebyggelse av apparatskader	105	Beregne og evaluere kroppsmasseindeks (BMI)	122
Håndtering av måleresultater	106	Sende måleresultater til trådløse mottakere	123
Håndtering av emballasje	106	Automatisk beregning og utskrift av BMI	124
2.3 Håndtering av batterier og akkumulatorer	107	Automatisk omkopling av vektområde	124
3. Oversikt	108	Slå av vekten	124
3.1 Kontrollelementer	108	5.2 Andre funksjoner (meny)	125
3.2 Merking på apparatet og typeskiltet	110	Navigere i menyen	125
3.3 Merking på emballasjen	111	Automatisk sletting av lagrede verdier (AClr)	126
3.4 Menystruktur	112	Lagre tilleggsvekt permanent (Pt)	126
4. Før du setter i gang...	113	Aktivere Autohold-funksjonen (Ahold)	127
4.1 Inkludert i leveransen	113	Aktivere signaltoner (BEEP)	128
4.2 Gjøre displayhuset klar til bruk (bordbasert display)	114	Innstilling av demping (Fil)	128
Montering av vinkeladapter	114	Gjenopprette fabrikkinnstillingene (RESET)	129
Kople forbindelseskabelen til plattformen	114		
4.3 Gjøre displayhuset klar til bruk (veggmontert display)	115		

6. Det trådløse nettverket	
seca 360° wireless	130
6.1 Innføring	130
seca trådløse grupper	130
Kanaler	131
Identifisering av apparater	131
6.2 Bruk av vekten i en trådløs gruppe (meny)	132
Aktivere trådløs modul (SYS)	132
Innrette trådløs gruppe (Lrn)	133
Aktivere automatisk overføring (ASend)	134
Velge utskriftsalternativ (APrt)	135
Stille inn klokkeslett (Time)	135
7. Hygienisk forberedelse	136
7.1 Rengjøring	136
7.2 Desinfeksjon	137
7.3 Sterilisering	137
8. Funksjonskontroll	138
9. Hva må gjøres hvis...?	138
10. Vedlikehold/kalibrering	140
10.1 Opplysninger om vedlikehold og nykalibrering	140
10.2 Kontroll av kalibreringstellerinnholdet	141
11. Tekniske data	142
11.1 Generelle tekniske data	142
11.2 Veietekniske data	143
12. Ekstraustyr	143
13. Reservedeler	144
14. Avhending	144
14.1 Apparat	144
14.2 Batterier og akkumulatorer	144
15. Garanti	145
16. Konformitetserklæring	145

1. BESKRIVELSE AV APPARATET

1.1 Bruksformål

Den elektroniske multifunksjonsvekten **seca 635** brukes i hovedsak, i samsvar med nasjonale forskrifter, i sykehus, legepraksiser og stasjonære pleieinstitusjoner.

Vekten brukes til konvensjonell måling av vekt og konstatering av allmenn ernæringstilstand, og den støtter den behandlende legen når vedkommende skal gi en diagnose eller avgjøre behandlingsmåte.

For å kunne gi en nøyaktig diagnose må imidlertid legen iverksette andre målrettede undersøkelser i tillegg til måling av vekt, samt ta resultatene av disse med i vurderingen.

1.2 Funksjonsbeskrivelse

I tillegg til konvensjonell måling av vekten, har **seca 635** en funksjon for beregning av kroppsmasseindeks. I denne forbindelse angis kroppsstørrelsen med tastaturet, og så beregnes automatisk kroppsmasseindeksen som stemmer for vekten. Høydemålere fra **seca 360° wireless** systemet kan overføre kroppshøyden trådløst til **seca 635**.

Via det trådløse nettverket **seca 360° wireless** kan måleresultatene overføres trådløst til en trådløs seca skriver eller til en PC som er utstyrt med PC-programvaren **seca analytics** og seca trådløs USB-adapter.

Bruk vekten utelukkende til det formålet som er angitt i avsnittet «Bruksformål» på side 101.

1.3 Brukerkvalifikasjon

Montering Apparatet som leveres delvis montert, må bare monteres av personer med tilstrekkelig kvalifikasjon, f.eks. spesialiserte forhandlere, teknikere på sykehus eller seca service.

Betjening Apparatene skal utelukkende betjenes av medisinsk fagpersonale.

2. SIKKERHETSOPPLYSNINGER

2.1 Sikkerhetsinstrukser i denne bruksanvisningen

**FARE!**

Indikerer en situasjon med uvanlig stor fare. Dersom du ikke tar hensyn til denne merkningen, vil det oppstå alvorlige irreversible eller dødelige personskader.

**ADVARSEL!**

Indikerer en situasjon med uvanlig stor fare. Dersom du ikke tar hensyn til denne merkningen, kan det oppstå alvorlige irreversible eller dødelige personskader.

**FORSIKTIG!**

Indikerer en farlig situasjon. Dersom du ikke tar hensyn til denne merkningen, kan det oppstå lette til middels alvorlige personskader.

OBS!

Indikerer en mulig feil betjening av apparatet. Dersom du ikke tar hensyn til denne merkningen, kan det oppstå skader på apparatet eller feilaktige måleresultater.

MERKNAD:

Inneholder tilleggsopplysninger om bruken av apparatet.

2.2 Grunnleggende sikkerhetsinstruksjoner

Håndtering av apparatet

- ▶ Følg instruksjonene i denne bruksanvisningen.
- ▶ Ta godt vare på bruksanvisningen. Bruksanvisningen er en del av apparatet og må være tilgjengelig til enhver tid.



FARE!

Eksplisjonsfare

Apparatet må ikke plasseres i et miljø beriket med følgende gasser:

- ▶ Surstoff
- ▶ Brennbare bedøvelsesmidler
- ▶ Andre brennbare stoffer/luftblandinger



FORSIKTIG!

Fare for pasienter, skade på utstyr

- ▶ Øvrige apparater som er tilkoplede medisinske elektriske apparater skal være i samsvar med de respektive IEC- eller ISO-standarder (f.eks. IEC 60950 for databehandlingsutstyr). Videre skal alle konfigurasjoner samsvare med de normative kravene for medisinske systemer (se enten IEC 60601-1-1 eller avsnitt 16 i 3. utgave av IEC 60601-1). Den som kobler ekstra utstyr til medisinsk elektrisk utstyr står for systemkonfigurasjonen og er dermed ansvarlig for at systemet oppfyller de normative kravene til systemene. Det bør bemerkes at med hensyn til ovennevnte standardkrav har lokale lover prioritet. For henvendelser, vennligst kontakt din lokale forhandler eller teknisk service.
- ▶ Sørg for at vedlikehold og kalibreringer utføres med jevne mellomrom, i samsvar med gjeldende avsnitt i apparatets bruksanvisning.
- ▶ Tekniske endringer i enheten er ikke tillatt. Apparatet inneholder ingen deler som brukeren kan vedlikeholde. Sørg for at vedlikehold og reparasjoner kun utføres av en autorisert seca servicepartner. Servicepartnere i nærheten finner du på www.seca.com eller send en e-post til service@seca.com.
- ▶ Bruk utelukkende original seca tilbehør og -reservedeler. I motsatt fall gir seca ingen form for garanti.



FORSIKTIG!

Fare for pasienter, feilfunksjon

- ▶ Hold en minsteavstand på ca. 1 meter fra elektriske medisinske apparater til HF-apparater, som f.eks. mobiltelefoner, for å unngå feilmålinger eller feil på den trådløse overføringen.
- ▶ Hold en minsteavstand på ca. 1 meter med HF-apparater som f.eks. mobiltelefoner for å unngå feilmålinger eller feil på den trådløse overføringen.
- ▶ Utgangseffekten på HF-apparater kan kreve en minsteavstand på mer enn 1 meter. Detaljer finner du på www.seca.com.

Forebyggelse av elektrisk støt



ADVARSEL!

Elektrisk støt

- ▶ Plasser apparatet som skal brukes med netttadapter slik at stikkkontakten er lett tilgjengelig, og apparatet raskt kan koples fra nettet.
- ▶ Kontroller at den lokale strømforsyningen samsvarer med opplysningene på netttadapteren.
- ▶ Du må aldri ta i netttadapteren med fuktige hender.
- ▶ Bruk ikke skjoteledninger og multistikk.
- ▶ Pass på at kabler ikke klemmes eller kan bli skadet på grunn av skarpe kanter.
- ▶ Pass på at kabler ikke kommer i berøring med varme gjenstander.
- ▶ Du må ikke bruke apparatet høyere enn 3000 m over havet.

Forebyggelse av infeksjoner



ADVARSEL!

Infeksjonsrisiko

- ▶ Dekontaminer apparatet med jevne mellomrom, i samsvar med beskrivelsen i gjeldende avsnitt i dette dokumentet.
- ▶ Forviss deg om at pasienten ikke har smittende sykdommer.
- ▶ Forviss deg om at pasienten ikke har åpne sår eller infeksjøs hudforandringer der hvor det kan oppstå berøring med apparatet.

Forebyggelse av skader



ADVARSEL!

Fare for å falle ned og skade seg

- ▶ Kontroller at apparatet står stabilt og plant.
- ▶ Legg kabler (hvis for hånden) slik at verken brukeren eller pasienten kan snuble i dem.
- ▶ Pass på at pasienten ikke går opp på eller ned fra vekten helt på kanten av vektplattformen.
- ▶ Pass på at pasienten går sakte og sikkert opp på eller ned fra vektplattformen.



ADVARSEL!

Sklifare

- ▶ Pass på at vektplattformen er tørr før pasienten går opp på den.
- ▶ Pass på at pasienten har tørre føtter før han går opp på vektplattformen.
- ▶ Pass på at pasienten går sakte og sikkert opp på eller ned fra vektplattformen.

Forebyggelse av apparatskader

OBS!

Skader på apparatet

- ▶ Pass på at det aldri kommer væske inn i apparatet. Det kan føre til ødeleggelse av elektronikken.
- ▶ Slå apparatet av før du trekker nettadapteren ut av stikkontakten.
- ▶ Trekk nettadapteren ut av stikkontakten hvis du ikke skal bruke apparatet i en lengre periode. Bare da er apparatet uten strøm.
- ▶ La ikke apparatet falle ned.
- ▶ Utsett ikke apparatet for støt eller vibrasjoner.
- ▶ Utfør en funksjonskontroll med jevne mellomrom, i samsvar med beskrivelsen i gjeldende avsnitt i dette dokumentet. Bruk ikke apparatet hvis det ikke fungerer forskriftsmessig eller har skader.
- ▶ Utsett ikke apparatet for direkte sollys, og pass på at det ikke finnes varmekilder i umiddelbar nærhet. For høye temperaturer kan føre til skader på elektronikken.
- ▶ Unngå raske temperatursvingninger. Hvis apparatet transporteres slik at det oppstår en temperaturforskjell på mer enn 20 °C, må du

la apparatet hvile i minst 2 timer før det slås på. I motsatt fall dannes det kondensvann som kan føre til skader på elektronikken.

- ▶ Bruk kun desinfeksjonsmidler uten klor og al- kohol som er eksplisitt egnet for akrylglass og andre ømfintlige overflater (virkestoff: f.eks. kvartære ammoniumsforbindelser).
- ▶ Ikke bruk skarpe eller skurende rengjørings- midler.
- ▶ Ikke bruk organiske løsemidler (f. eks. sprit eller bensin).

Håndtering av måleresultater



ADVARSEL!

Fare for pasienten

Dette apparatet er **ikke** et diagnoseapparat. Apparatet gir behandlende lege støtte når denne skal gi en diagnose.

- ▶ For å kunne gi en nøyaktig diagnose og starte en behandling må legen i tillegg til å bruke dette apparatet iverksette andre målrettede undersøkelser og også ta resultatene av disse med i vurderingen.
- ▶ Behandlende lege har ansvaret for diagnoser og behandlinger som avledes fra disse.

OBS!

Motstridende måleresultater

- ▶ Før du lagrer elektronisk og fortsetter på bruke måleverdier som er målt med dette appa- ratet (f.eks. i en seca PC-programvare eller i et informasjonssystem for sykehus), må du kontrollere at måleverdiene er plausible.
- ▶ Hvis måleverdier er overført til en seca PC- programvare eller til et informasjonssystem for sykehus, må du før videre bruk kontrollere at måleverdiene er plausible og tilordnet kor- rekt pasient.

Håndtering av emballasje



ADVARSEL!

Fare for å bli kvalt

- ▶ Emballasje av plastforlie (poser) utgjør en fare for å bli kvalt.
- ▶ Oppbevar emballasje utilgjengelig for barn.

- ▶ Hvis originalemballasjen ikke lenger finnes, må du kun bruke plastposer med sikkerhets-hull for å redusere faren for å bli kvalt. Bruk hvis mulig materialer som kan gjenvinnes.

MERKNAD:

Oppbevar originalemballasjen til senere bruk (f.eks. returnering mht. vedlikehold).

2.3 Håndtering av batterier og akkumulatører

**ADVARSEL!****Personskader på grunn av ikke-forskriftsmessig håndtering**

Batteriene og de oppladbare batteriene inneholder skadelige stoffer som kan bli satt fri eksplosjonsaktig ved ikke-forskriftsmessig håndtering.

- ▶ Forsøk ikke å lade opp batteriene igjen.
- ▶ Varm ikke opp batterier/akkumulatører.
- ▶ Forbrenn ikke batterier/akkumulatører.
- ▶ Dersom det har lekket ut syre, må du unngå kontakt med hud, øyne og slimhinner. Skyll de berørte stedene på kroppen med rikelig rent vann og oppsøk omgående en lege.



OBS!**Skader på apparater og funksjonsfeil på grunn av ikke-forskriftsmessig håndtering**

- ▶ Bruk kun batteritype/akkumulatortype som er angitt i dette dokumentet.
- ▶ Skift alltid ut alle batterier/akkumulatører samtidig.
- ▶ Kortslett ikke batterier/akkumulatører.
- ▶ Ta ut batteriene/akkumulatorene når apparatet ikke skal brukes i en lengre periode. Da kan det ikke lekke ut syre i apparatet.
- ▶ Du må ikke lenger bruke apparatet hvis det har trengt syre inn i det. La en autorisert seca servicepartner kontrollere apparatet og reparere det ved behov.

3. OVERSIKT

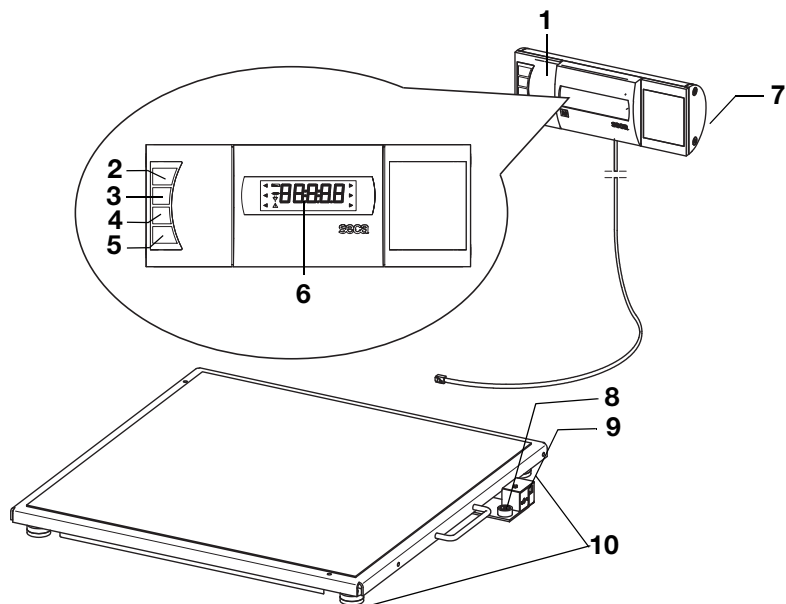







3.1 Kontrollelementer







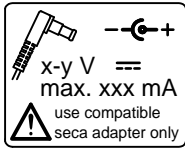

Nr.	Kontrollelement	Funksjon
1	Displayhus	<ul style="list-style-type: none"> • Sentralt kontroll- og visningselement • Kan plasseres på en arbeidsflate eller monteres på en vegg
2		Slå vekten på og av
3		Piltast <ul style="list-style-type: none"> • Under veiing: <ul style="list-style-type: none"> - Trykkes kort: aktivere Hold-funksjonen - Trykkes lenge: aktivere Tare-funksjonen • I menyen: <ul style="list-style-type: none"> - Valg av undermeny, valg av meny punkt - Øke verdien
4		Piltast <ul style="list-style-type: none"> • Under veiing: <ul style="list-style-type: none"> - Trykkes kort: aktivere BMI-funksjonen - Trykkes lenge: åpne menyen • I menyen: <ul style="list-style-type: none"> - Valg av undermeny, valg av meny punkt - Redusere verdien

Nr.	Kontrollelement	Funksjon
5		Enter-tast <ul style="list-style-type: none"> • Under veiingen (når et trådløst nettverk er installert): <ul style="list-style-type: none"> - Trykkes kort: sende måleresultat til mottaksklare apparater (PC med trådløs USB-adapter) - Trykkes lenge: utskrift av måleresultat (trådløs skriver) • I menyen: <ul style="list-style-type: none"> - Bekrefte valgt meny punkt - Lagre innstilt verdi
6	Display	Visningselement for måleresultater og for konfigurasjon av apparatet
7	Batterirom	Plass til batteriene
8	Vater	Viser om apparatet står vannrett.
9	Nettadapter tilkopling	Brukes for å kople til den valgfri nettadapteren
10	Fotskrue	4 stk., brukes til nøyaktig innretting.

3.2 Merking på apparatet og typeskiltet

Tekst/symbol	Betydning
Mod	Modellnummer
S/N	Serienummer
ProdID	Produktidentifikasjonsnummer
	Følg bruksanvisningen
	Elektromedisinsk apparat, type B
	Sikkerhetsisolert apparat, sikkerhetsklasse II
e	Verdi i masseenheter som brukes til klassifisering og kalibrering av vekter.
d	Verdi i masseenheter som angir forskjellen mellom to påfølgende avlesninger.
	Aktivere vektområde
	Vekt i kalibreringsklasse III ifølge Retningslinje 2014/31/EU
	<p>Apparatet samsvarer med direktiver i EF.</p> <ul style="list-style-type: none"> • M: Samsvarmerke iht. direktiv 2014/31/EU om ikke-automatiske vekter (kalibrerte modeller) • 16: (Eksempel: 2016) år da samsvarserklæring og CE-merking ble utført (kalibrerte modeller) • 0102: Angitt organisasjon metrologi (kalibrerte modeller) • 0123: Angitt organisasjon medisinske produkter
	Symbol for US Federal Communications Commission FCC
FCC ID	Apparatets godkjeningsnummer hos USA-myndighetene Federal Communications Commission FCC
IC	Apparatets godkjeningsnummer hos myndigheten Industry Canada
	<p>Typeskilt på strømkontakten:</p> <ul style="list-style-type: none"> • x-y V: nødvendig forsyningsspennning • max xxx mA: maksimalt strømforbruk • : Pass på polariteten til apparatpluggen. • : Apparatet skal bare drives med likestrøm.
	Apparatet skal ikke kastes i husholdningsavfallet.

3.3 Merking på emballasjen

	Skal ikke utsettes for væte
	Pilene peker mot produktets overside Skal transporteres og lagres i stående stilling
	Knuselig Må ikke kastes eller falle ned
	Tillatt min.- og maks.-temperatur for transport og lagring
	Tillatt min.- og maks.-luftfuktighet for transport og lagring
	Åpne emballasjen her
	Emballasjen kan leveres inn til resirkulering

3.4 Menystruktur

Flere funksjoner står til rådighet i apparatets meny. Du kan konfigurere apparatet optimalt for dine bruksforhold (detaljert informasjon fra side 125).

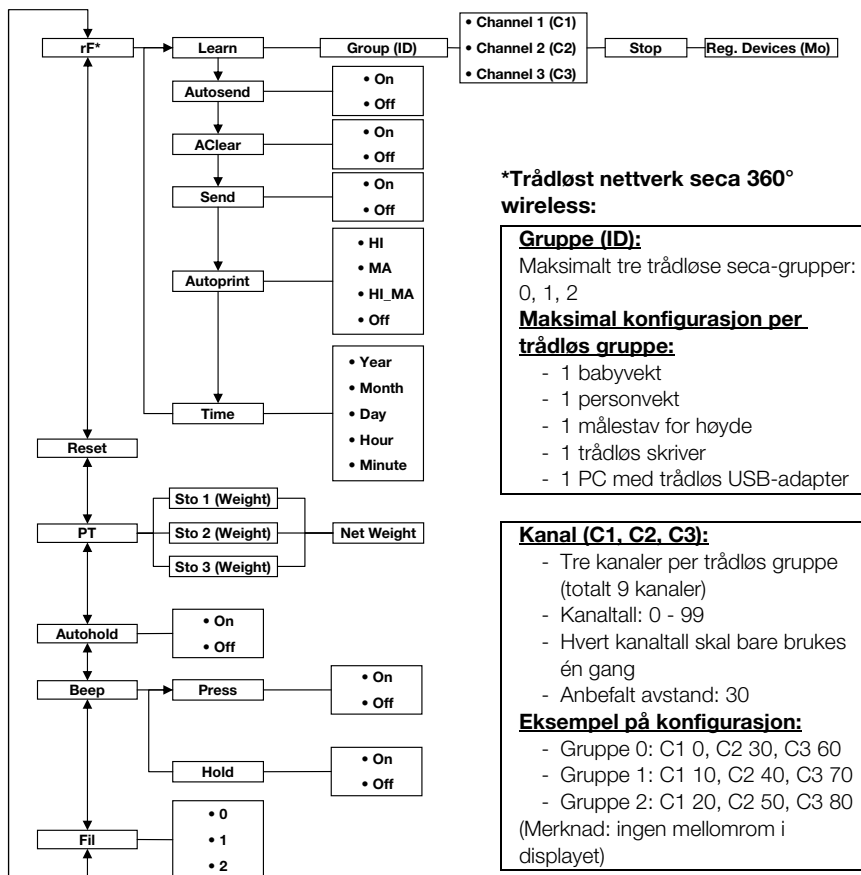

Åpne meny:



Navigasjon:

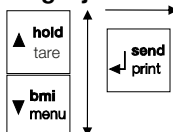

4. FØR DU SETTER I GANG...

4.1 Inkludert i leveransen

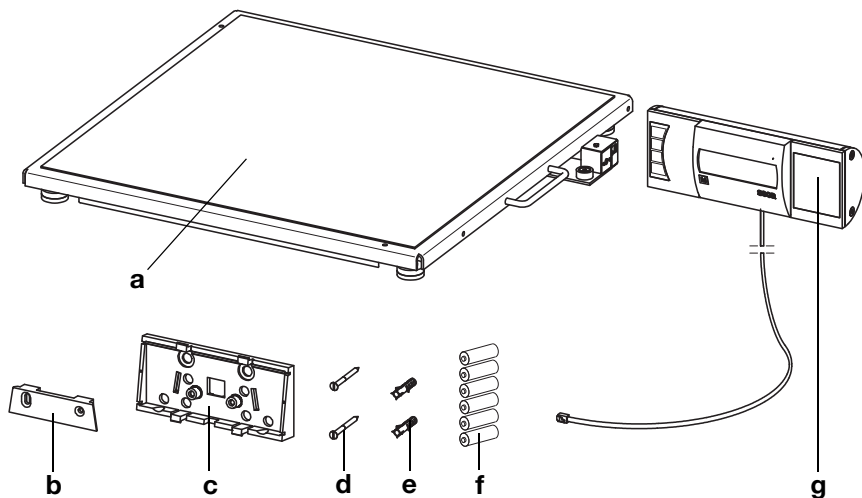

Nr.	Komponent	Stk.
a	Vektplattform	1
b	Veggholder	1
c	Vinkeladapter	1
d	Skruer, 3 x 35 mm	2
e	Plugger Ø 5 mm	2
f	Batterier type AA/LR6, 1,5 V	6
g	Displayhus med forbindelseskabel	1
	Bruksanvisning, uten avbildning	1

4.2 Gjøre displayhuset klar til bruk (bordbasert display)

OBS!

Skader på apparatet

Det er ikke mulig å løsne vinkeladapteren igjen etter montering.

- Forviss deg **før** montering om at displayhuset skal plasseres på et bord.

Montering av vinkeladapter

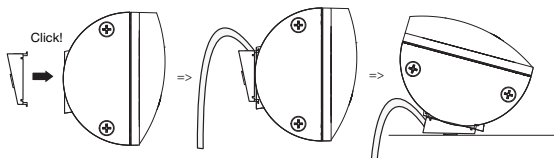

1. Sett vinkeladapteren i vist posisjon på displayhuset.
2. Kontroller at forbindelseskabelen ligger i ledesporet i vinkeladapteren.
3. Press vinkeladapteren inn på displayhuset til du hører at den går i inngrep med alle fire låsetappene.

Kople forbindelseskabelen til plattformen

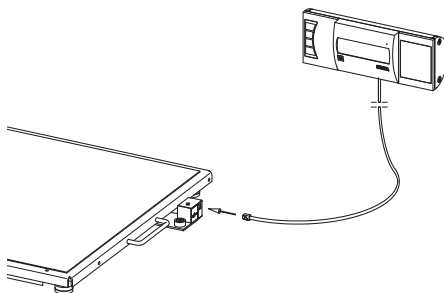

MERKNAD:

Når du velger plasseringssted, må du være oppmerksom på forbindelseskabelens lengde, slik at du kan plassere displayhuset på en arbeidsflate.

1. Plasser vekten på en fast og jevn overflate.
2. Kople forbindelseskabelen til vektens elektronikk-boks.

OBS!**Feilmåling på grunn av feil kraftoverføring**

Hvis displayhusets kabel berører vektplattformen, kan ikke pasientens vekt måles korrekt.

- ▶ Legg kabelen slik at den ikke kan berøre vektplattformen.

3. Plasser displayhuset på en arbeidsflate.

4.3 Gjøre displayhuset klar til bruk (veggmontert display)

OBS!**Skader på apparatet**

Det er ikke mulig å løsne vinkeladapteren igjen etter montering.

- ▶ Forviss deg **før** montering om at displayhuset skal monteres på en vegg.

Montering av vinkeladapter

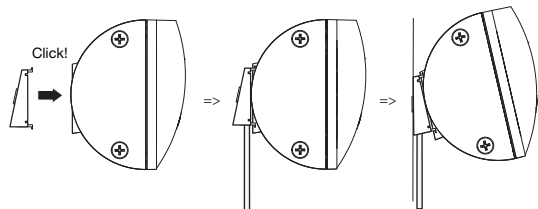

1. Sett vinkeladapteren i vist posisjon på displayhuset.
2. Kontroller at forbindelseskabelen ligger i ledesporet i vinkeladapteren.
3. Press vinkeladapteren inn på displayhuset til du hører at den går i inngrep med alle fire låsetappene.

Kople forbindelseskabelen til plattformen

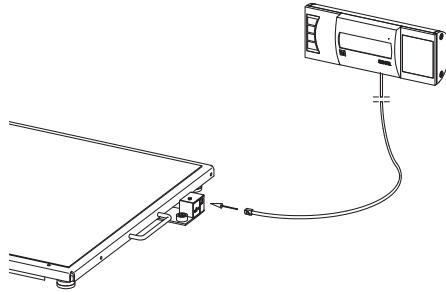

MERKNAD:

Når du velger plasseringssted, må du være oppmerksom på forbindelseskabelens lengde, slik at du kan sette displayhuset på veggholderen.

1. Plasser vekten på en fast og jevn overflate.
2. Kople forbindelseskabelen til vektens elektronikk-boks.

OBS!

Feilmåling på grunn av feil kraftoverføring

Hvis displayhusets kabel berører vektplattformen, kan ikke pasientens vekt måles korrekt.

- Legg kabelen slik at den ikke kan berøre vektplattformen.

Montering av veggholdere

Velg en vegg med tilstrekkelig bæreevne som monteringssted. Leveransen inkluderer standardplugger for montering på massive murvegger. Vi anbefaler å bruke egnede spesialplugger til andre veggtyper.

MERKNAD:

Ta hensyn til forbindelseskabelens lengde når du velger monteringshøyde.

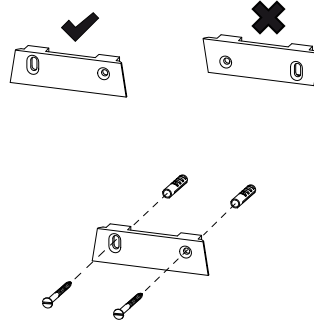

1. Riss opp borehullene - vannrett i forhold til hverandre - i ønsket høyde.
2. Bor hullene med et bor \varnothing 5 mm.
3. Stikk pluggene inn i borehullene.
4. Skru veggholderen fast til veggen i vist plassering.

Sette displayhus på veggholder

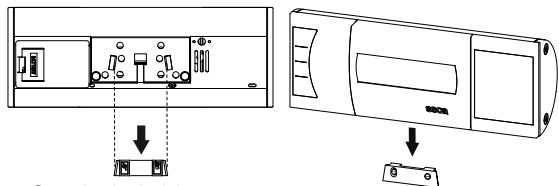

Sett fra baksiden
(skjematisk fremstilling)

- Sett displayhuset på veggholderen som vist på tegningen ovenfor.

4.4 Opprette strømforsyningen

Vektens strømforsyning skjer med batterier eller med en nettadapter som kan leveres som tilbehør.

Sette i batterier

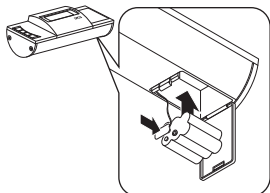

Du trenger 6 mignon-batterier, type AA, 1,5 volt (inkludert i leveransen).

1. Trykk på batterirommets lås.
2. Vipp ned batteriromdekslet.
3. Ta ut batteriholderen.
4. Legg batteriene inn i holderen.

MERKNAD:

Pass på at batterienes poler vender rett vei (markeringer i batteriholderen). Dersom indikeringen **bAtt** vises i displayet, har du lagt inn et av batteriene feil vei, eller batteriene er tomme.

5. Legg holderen med batteriene inn i batterirommet.
6. Lukk batterirommet.

Kople til nettadapteren (alternativ)

Vekten kan drives med nettadapter som kan leveres som tilbehør. To nettadaptertyper kan leveres, en med pluggadaptere og en med fast Euro-plugg.



ADVARSEL!

Fare for personskader og skader på apparatet ved bruk av feil nettadapter

Vanlige nettadaptere kan levere en høyere spenning enn det som er angitt på dem. Vekten kan bli for varm, ta fyr, smelte eller bli kortsluttet.

- Bruk kun original-seca pluggbare nettadaptere med 9 V eller regulert 12 V utgangsspenning.

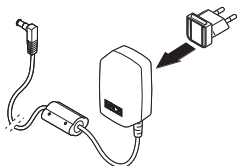

1. Stikk den nettpluggen som din strømforsyning krever, inn på nettadapteren.

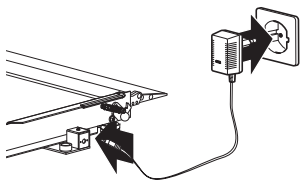

2. Stikk nettadapterens apparatplugg inn i kontakten på vekten.
3. Kople nettadapteren til en stikkontakt.

4.5 Oppstilling av vekten

Innretting av vekten

OBS!

Feilmåling på grunn av feil kraftoverføring

Dersom vekten ligger nedpå med huset, f. eks. på et håndkle, måles ikke vekten korrekt.

► Plasser vekten slik at den kun har kontakt med underlaget gjennom fotskruene.

1. Plasser vekten på et hardt, jevnt underlag.
2. Løsne fingerhjulene.
3. Innrett apparatet ved å dreie på fotskruene.

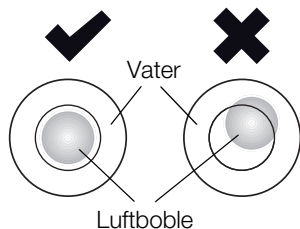
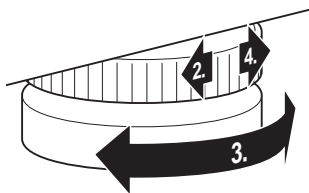

Vaterens luftboble må befinne seg nøyaktig i midten av sirkelen.

4. Drei fingerhjulene til den veien pilen viser.
Fotskruene er sikret mot forskyvning av justeringen.

5. BETJENING



FORSIKTIG! **Personskader**

Gjennomfør en funksjonskontroll som beskrevet i avsnittet «Funksjonskontroll» på side 138 før hver anvendelse av apparatet.

5.1 Veiling



FORSIKTIG!

Fare for at pasienten faller ned og skader seg

Personer med begrenset motorikk kan falle ned når de forsøker å gå opp på vekten.

- ▶ Støtt personer med begrenset motorikk når de går opp på vekten.

OBS!

Feilmåling på grunn av feil belastning

Hvis vekten belastes ensidig eller bare i ett hjørne, måles ikke vekten korrekt.

- ▶ Be pasientene plassere seg midt på vekten.

Slå vekten på



- ▶ Trykk Start-tasten.
Alle elementer på displayet vises en kort stund og deretter kommer **SECA** frem på displayet.
Vekten er klar til bruk når indikeringen **0.0** vises i displayet.
Dersom vekten brukes med nettdapter, vises symbolet ψ i displayet.

Veiling av pasient



1. Kontroller at vekten er ubelastet.
2. Be pasienten om å gå opp på vekten.
3. Be pasienten om å stå stille.
4. Avles måleresultatet.

Tarering av tilleggsvekt (TARE)

Med TARE-funksjonen kan du unngå at en tilleggsvekt (f.eks. et håndkle eller noe som er lagt på vektflaten) påvirker veieresultatet.

OBS!

Feilmåling på grunn av feil kraftoverføring

Dersom en tilleggsvekt, f.eks. et stort håndkle, berører flaten som vekten står på, vil ikke vekten måles korrekt.

- Kontroller at tilleggsvekten kun hviler mot vektens vektflate.



1. Slå vekten på.
2. Legg tilleggsvekten på vekten.
3. Hold piltasten (**hold/tare**) trykket til meldingen «NET» vises i displayet.
4. Vent til indikeringen ikke lenger blinker og **0.0** vises i stedet.
5. Vei pasienten som beskrevet i avsnittet «Veiing av pasient».
6. Avles måleresultatet.
Tilleggsvekten ble automatisk trukket fra.
7. For å deaktivere TARE-funksjonen eller slå av vekten, trykk piltasten (**hold/tare**) til meldingen «NET» ikke vises lenger.

MERKNAD:

Maksimal vekt som kan vises, reduseres med vekten på gjenstander som tidligere er lagt på vekten.

Vise måleresultat konstant (HOLD)

Når du aktiverer HOLD-funksjonen, vises vektverdien fortsatt etter at vekten avlastes. Dermed kan du ta deg av pasienten før du noterer vektverdien.



1. Kontroller at vekten er ubelastet.
2. Slå vekten på.
3. Vei pasienten som beskrevet i avsnittet «Veiing av pasient».
4. Trykk kort på piltasten (**hold/tare**).

Indikeringen blinker til det måles en stabil vekt. Deretter vises vektverdien konstant. Δ -symbolet (funksjon som ikke kan kalibreres) og meldingen «HOLD» vises.



5. For å deaktivere HOLD-funksjonen må du kort trykke på piltasten (**hold/tare**).

⚠ -symbolet og meldingen «HOLD» vises ikke lenger.

MERKNAD:

Når Autohold-funksjonen er aktivert, vises vektverdien automatisk konstant, helt til vekten slår seg av eller slås av, se «Aktivere Autohold-funksjonen (Ahold)» på side 127.

Beregne og evaluere kroppsmasseindeks (BMI)

Kroppsmasseindeksen relaterer kroppsstørrelsen til kroppsvekten og muliggjør dermed mer nøyaktige opplysninger enn f.eks. idealvekt etter Broca. Det angis et toleranseområde som gjelder for å være helsemessig optimalt.

Apparatet har tre områder for lagring av kroppsstørrelser. Kroppsstørrelsen av visse pasienter kan skrives inn og lagres. Alternativt kan du lagre forskjellige startverdier og dermed hurtigere kunne innstille pasientens kroppsstørrelse.

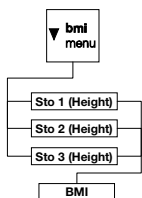

1. Kontroller at vekten er ubelastet.

2. Slå vekten på.

3. Trykk kort på piltasten (**bmi/menu**).

Meldingen «BMI» vises.

Den sist brukte minneplassen vises (her minneplass 2).

4. Du kan bruke denne minneplassen eller stille inn en annen minneplass med piltastene.

5. Bekreft innstillingen med Enter-tasten (**send/print**). I displayet blinker piler.

Den siste lagrede kroppsstørrelsen på den valgte minneplassen vises.

6. Du kan bruke den viste kroppsstørrelsen eller stille inn en annen kroppsstørrelse med piltastene.

7. Bekreft innstillingen med Enter-tasten (**send/print**). Den angitte kroppsstørrelsen lagres og er tilgjengelig for neste BMI-beregning.



MERKNAD:

Noter denne minneplassen for å kunne gjenkalle denne kroppsstørrelsen for en ny BMI-beregning.



27.6
BMI



8. Vei pasienten som beskrevet i avsnittet «Veiing av pasient». Pasientens BMI beregnes automatisk og vises.
9. Avles BMI og sammenlign den med de kategoriene som er angitt nedenfor.
10. Trykk kort på Enter-tasten (**send/print**) for å deaktivere BMI-funksjonen.

BMI	Evaluering
under 18,5	Pasienten veier for lite. Det kan foreligge en tendens for spisevegring. Vektøkning anbefales for å bedre velvære og prestasjonsevne. Konsulter en spesialisert lege i tvilstilfeller.
mellom 18,5 og 24,9	Pasienten har normal vekt.
mellom 25 og 30 (pre-adipositas)	Pasienten har lett til middels overvekt. Pasienten bør redusere vekten dersom det allerede foreligger en sykdom (f.eks. diabetes, høyt blodtrykk, gikt, stoffskifteforstyrrelser).
over 30	Vektreduksjon er absolutt nødvendig. Stoffskifte, blodsirkulasjon og knokler belastes. Konsekvent diett, mye bevegelse og afterdstrening anbefales. Konsulter en spesialisert lege i tvilstilfeller.

Sende måleresultater til trådløse mottakere

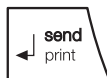

Dersom vekten er integrert i et trådløst **seca 360° wireless** nettverk, kan du sende måleresultatene via tastetrykk til mottaksklare apparater (f.eks. trådløs skriver, PC med trådløs USB-adapter).

- ▶ Trykk Enter-tasten (**send/print**).
 - Kort trykk på tast: sende måleresultatene til alle mottaksklare apparater
 - Langt trykk på tast: skrive ut måleresultatet på den trådløse skriveren

Automatisk beregning og utskrift av BMI

Når du bruker denne vekten sammen med en trådløs skriver og en målestav for høyde fra **seca 360° wireless** systemet, kan du beregne og skrive ut BMI automatisk.

MERKNAD:

Det er en forutsetning for denne funksjonen at apparatene er registrert i et felles trådløs gruppe (se «Det trådløse nettverket seca 360° wireless» på side 130).

1. Utfør høydemålingen.
2. Trykk kort på Enter-tasten (**send/print**) på målestaven for høyde.
Måleverdien sendes til den trådløse skriveren, men skrives ikke ut.
3. Utfør veiingen.
4. Trykk lenge på Enter-tasten (**send/print**) på vekten.
Måleverdien sendes til den trådløse skriveren.
BMI beregnes.
Høyde, vekt og BMI skrives ut.

Automatisk omkopling av vektområde

Vekten har to vektområder. I vektområde 1 (→1←) står en vektindikering med finere deling ved redusert vekt-kapasitet til disposisjon. I vektområde 2 (→2←) kan du benytte vektens maksimale vektkapasitet.

Når vekten slås på, er vektområde 1 aktivt. Dersom en bestemt vektverdi overskrides, skifter vekten automatisk til vektområde 2.

Gå fram på følgende måte for å skifte til vektområde 1 igjen:

- ▶ Avlast vekten fullstendig.
Vektområde 1 er på nytt aktivt.

Slå av vekten

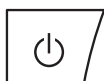

- ▶ Trykk Start-tasten.

MERKNAD:

I batterimodus slås vekten automatisk av etter 5 minutter dersom den ikke belastes.

5.2 Andre funksjoner (meny)

Flere funksjoner står til rådighet i vektens meny. Dermed kan du konfigurere vekten optimalt i samsvar med dine bruksbetingelser.

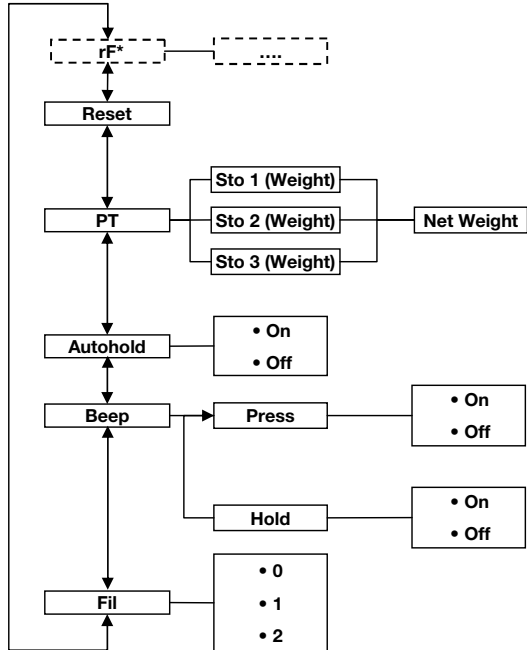

* Beskrivelsen av meny punktet «rF» finner du i avsnittet «Bruk av vekten i en trådløs gruppe (meny)» på side 132.

Navigere i menyen



- Slå vekten på.
- Hold piltasten (**bmi/meny**) trykket til menyen åpnes.
Det sist valgte meny punktet vises i displayet (her: Autohold «Ahold»)
- Trykk en av piltastene gjentatte ganger, helt til ønsket meny punkt vises i displayet (her: demping «Fil»).
- Bekreft valget med Enter-tasten (**send/print**).
Den aktuelle innstillingen for meny punktet eller en undermeny vises (her: trinn «0»).



- For å endre innstillingen eller åpne en annen undermeny, må du trykke gjentatte ganger på en av piltastene, helt til ønsket innstilling vises (her: trinn «2»).
- Bekreft innstillingen med Enter-tasten (**send/print**). Menyen forlattes automatisk.
- Åpne menyen på nytt og gå fram på beskrevet måte for å utføre flere innstillinger.

MERKNAD:

Dersom ingen tast trykkes i ca. 24 sekunder, forlattes menyen automatisk.

Automatisk sletting av lagrede verdier (AClr)



For å unngå at uaktuelle måleresultater blir liggende i apparatets minne og dermed kan føre til feilaktig BMI-beregning, kan du stille vekten inn slik at måleresultatene slettes automatisk etter 5 minutter.

MERKNAD:

På noen modeller er denne funksjonen aktivert ved levering. Du kan deaktivere funksjonen om du ønsker det.

- Velg punktet «AClr» i menyen.
- Bekreft valget.
- Velg ønsket innstilling:
 - On
 - Off
- Bekreft valget.
Menyen forlattes automatisk.

Lagre tilleggsvekt permanent (Pt)

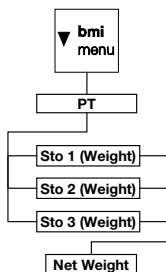

Med Pre-Tara-funksjonen kan du lagre en tilleggsvekt permanent og få den trukket automatisk fra et måleresultat. Du kan f.eks. lagre en fast vekt for sko og klær og alltid trekke denne fra måleresultatet når en pasient veies med klærne på.

Apparatet har tre minneplasser for lagring av vektverdier. Du kan lagre forskjellige vektverdier som kan gjennkalles enkeltvis avhengig av situasjonen slik at de blir automatisk trukket fra måleresultatet.

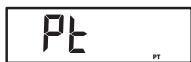

Aktivere Autohold-funksjonen (Ahold)



1. Velg punktet «Pt» i menyen.
Meldingen «Pt» vises.
2. Bekreft valget.
Den sist brukte minneplassen vises.
3. Du kan bruke denne minneplassen eller stille inn en annen minneplass med piltastene.
4. Bekreft valget.
I displayet blinker piler.
Den siste lagrede tilleggsvekten på den valgte minneplassen vises.
5. Du kan bruke den lagrede verdien eller endre den med piltastene.

MERKNAD:

Dersom du angir verdien «0», deaktiveres funksjonen. Meldingen «Pt» vises ikke lenger i displayet.

6. Bekreft valget.
7. Be pasienten gå opp på vekten.
Pasientens vekt vises.
Den lagrede tilleggsvekten ble automatisk trukket fra.
8. Velg på nytt punktet «Pt» i menyen for å deaktivere funksjonen.
9. Bekreft valget.
Funksjonen er deaktivert.
Menyen forlattes automatisk.

MERKNAD:

Funksjonen deaktiveres når du slår vekten av. Meldingen «Pt» vises ikke lenger i displayet når vekten slås på igjen.

Når du aktiverer Autohold-funksjonen, vises måleresultatet for hver veiing fortsatt etter at vekten avlastes. Det er da ikke lenger nødvendig å aktivere Hold-funksjonen manuelt for hver enkelt veiing.

MERKNAD:

På noen modeller er denne funksjonen aktivert ved levering. Du kan deaktivere funksjonen om du ønsker det.

1. Velg punktet «Ahold» i menyen.
2. Bekreft valget.
Den aktuelle innstillingen vises.

3. Velg ønsket innstilling:

- On
- Off

4. Bekreft valget.

Menyen forlattes automatisk.

Aktivere signaltoner (BEEP)

Du kan stille inn om det skal lyde en signaltone ved hvert tastetrykk, og når en stabil vektverdi nås. Sistnevnte er av betydning for Hold-/Autohold-funksjonen.

MERKNAD:

Funksjonen «Signaltoner ved stabil vektverdi» er aktivert ved levering. Du kan deaktivere denne funksjonen om du ønsker det.

1. Velg punktet «BEEP» i menyen.

2. Bekreft valget.

3. Velg et menypunkt:

- Press: Signaltoner ved tastetrykk
- Hold: Signaltoner ved stabil vektverdi

4. Bekreft valget.

Den aktuelle innstillingen vises.

5. Velg ønsket innstilling:

- On
- Off

6. Bekreft valget.

Menyen forlattes automatisk.

7. Gjenta prosedyren dersom du også vil aktivere signaltoner for den andre funksjonen.

Innstilling av demping (Fil)

Med demping (Fil = filter) kan du redusere støy under målingen av vekten (f.eks. på grunn av pasientens bevegelser).

1. Velg punktet «Fil» i menyen.

2. Bekreft valget.

Den aktuelle innstillingen vises.

3. Velg et dempingstrinn.

- 0: ingen demping
- 1: middels demping
- 2: stor grad av demping

4. Bekreft valget.

Menyen forlattes automatisk.

Gjenopprette fabrikkinnstillingene (RESET)

For følgende funksjoner kan du gjenopprette fabrikkinnstillingene:

Funksjon	Fabrikkinnstilling
Autohold (Ahold)	modellavhengig
Signal tone (Press)	off
Signal tone (Hold)	on
Demping (Fil)	0
Autoclear (Aclear)	modellavhengig
Pre-Tara (Pt)	0 kg
Kroppshøyde for Body Mass Index (BMI)	170 cm
Trådløs modul (SYS)	off
Autosend (ASend)	off
Autoprint (APrt)	off

MERKNAD:

Den trådløse modulen slås av under gjenopprettingen av fabrikkinnstillingene. Informasjonen om eksisterende trådløse grupper opprettholdes. Trådløse grupper må ikke innrettes på nytt.

rESEt

1. Velg punktet «Reset» i menyen.
2. Bekreft valget.
Menyen forlases automatisk.
3. Slå vekten av.
Fabrikkinnstillingene gjenopprettes og står til rådighet neste gang vekten slås på.

6. DET TRÅDLØSE NETTVERKET SECA 360° WIRELESS

6.1 Innføring

Dette apparatet er utstyrt med en trådløs modul. Den trådløse modulen muliggjør trådløs overføring av måleresultater for analyse og dokumentasjon. Data kan overføres til følgende apparater:

- seca trådløs skriver
- PC med trådløs seca USB-adapter

seca trådløse grupper

Det trådløse nettverket **seca 360° wireless** arbeider med trådløse grupper. En trådløs gruppe er en virtuell gruppe av sendere og mottakere. Dersom det skal brukes flere sendere og mottakere av samme type, kan du med dette apparatet innrette inntil 3 trådløse grupper (0, 1, 2).

Innretting av flere trådløse grupper sikrer en pålitelig og korrekt adressert overføring av måleverdier når man bruker flere undersøkelsesrom med apparatutrustning som likner på hverandre.

Maksimal avstand mellom sendere og mottakere er ca. 10 meter. Spesielle lokale forhold, f.eks. veggens tykkelse og beskaffenhet, kan redusere rekkevidden.

Følgende apparatkombinasjon er mulig per trådløs gruppe:

- 1 babyvekt
- 1 personvekt
- 1 målestav for høyde
- 1 seca trådløs skriver
- 1 PC med trådløs seca USB-adapter

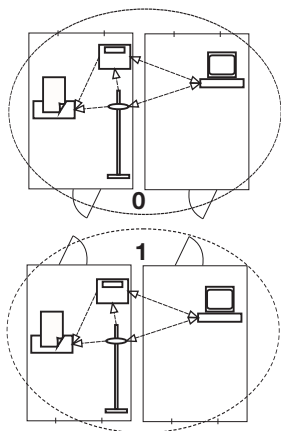

Kanaler

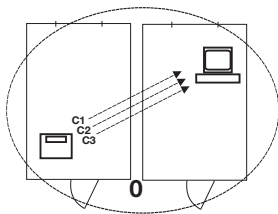

Innenfor en trådløs gruppe kommuniserer apparatene med hverandre på tre kanaler (C1, C2, C3). På den måten sikres en pålitelig og feilfri dataoverføring.

Når du innretter en trådløs gruppe med denne vekten, foreslår apparatet tre kanaler som sikrer optimal dataoverføring. Vi anbefaler å bruke de tre foreslåtte kanalallene.

Du kan også velge kanaltallene manuelt (0 til 99), f.eks. hvis du vil innrette flere trådløse grupper.

Kanalene må ligge langt nok fra hverandre for å sikre en feilfri dataoverføring. Vi anbefaler en kanaltallavstand på minst 30. Hvert kanaltall skal bare brukes for en eneste kanal.

Eksempel på konfigurasjon: kanaltall ved innretting av 3 trådløse grupper i en praksis:

- Trådløs gruppe 0: C1=_0, C2=30, C3=60
- Trådløs gruppe 1: C1=10, C2=40, C3=70
- Trådløs gruppe 2: C1=20, C2=50, C3=80

Identifisering av apparater

Når du innretter en trådløs gruppe med vekten, søker denne etter andre aktive apparater fra **seca 360° wireless**-systemet. Vektens display viser de identifiserte apparatene som moduler (f.eks. «MO 3»). Tallene har følgende betydning:

- 1: Personvekt
- 2: Målestav for lengde
- 3: Trådløs skriver
- 4: PC med seca trådløs USB-adapter
- 7: Babyvekt
- 5, 6 og 8-12: Reservert for systemutvidelser

6.2 Bruk av vekten i en trådløs gruppe (meny)

Alle funksjoner som du trenger for å bruke apparatet i en seca trådløs gruppe, befinner seg i undermeny «rF». Du finner opplysninger om hvordan du navigerer i menyen på side 125.

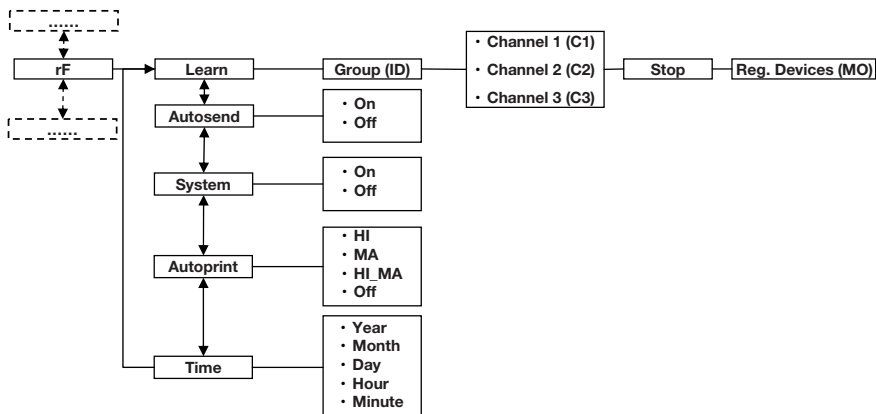

Aktivere trådløs modul (SYS)

Apparatet leveres med deaktivert trådløs modul. Du må aktivere den før du kan innrette en trådløs gruppe.

MERKNAD:

Når du aktiverer den trådløse modulen, øker apparatets strømforbruk. Vi anbefaler å bruke nettadapter når apparatet skal brukes i et trådløst nettverk.

1. Slå apparatet på.
2. Velg meny punkt «SYS» i undermenyen «rF».
3. Bekreft valget.
4. Velg innstillingen «On».
5. Bekreft valget.
Menyen forlades automatisk.

595

On

Innrette trådløs gruppe (Lrn)









Gå fram på følgende måte for å innrette en trådløs gruppe:

1. Slå apparatet på.
2. Åpne menyen.
3. Velg punktet „rF“ i menyen.
4. Bekreft valget.
5. Velg menypunktet «Lrn» (learn) i undermenyen «rF».
6. Bekreft valget.

Den aktuelle innstilte trådløse gruppen (her: trådløs gruppe 0 «ld 0») vises.

Dersom den trådløse gruppen «0» allerede eksisterer, velger du en annen ID med piltastene (her: trådløs gruppe 1 «ld 1»).

7. Bekreft valget av trådløs gruppe.

Apparatet foreslår et kanaltall for kanal 1 (her: C1 «0»).

Du kan bruke det foreslåtte kanaltallet eller stille inn et annet kanaltall med piltastene.

8. Bekreft valget for kanal 1.

Apparatet foreslår et kanaltall for kanal 2 (her: C2 «30»).

Du kan bruke det foreslåtte kanaltallet eller stille inn et annet kanaltall med piltastene.

MERKNAD:

Tosifrede kanaltall vises uten mellomrom. Indikeringen «C230» betyr: kanal «2», kanaltall «30».

9. Bekreft valget for kanal 2.

Apparatet foreslår et kanaltall for kanal 3 (her: C3 «60»).

Du kan bruke det foreslåtte kanaltallet eller stille inn et annet kanaltall med piltastene.

10. Bekreft valget for kanal 3.

Meldingen «StOP» vises i displayet.

Apparatet venter på signaler fra andre trådløse apparater innen rekkevidde.

MERKNAD:

På noen apparater må man følge en spesiell innkoplingsprosedyre når de skal integreres i en trådløs gruppe. Følg bruksanvisningen for det aktuelle apparatet.

11. Slå på det apparatet som du vil integrere i den trådløse gruppen, f.eks. en trådløs skriver.

Det lyder en pipetone når den trådløse skriveren identifiseres.

MERKNAD:

Så snart du har integrert en trådløs skriver i den trådløse gruppen, må du velge et utskriftsalternativ (meny\rF\APrt) og stille inn klokkeslettet (meny\rF\time).

12. Gjenta punkt 11. for alle apparater som du vil integrere i den trådløse gruppen.
13. Trykk Enter-tasten for å avslutte søkingen.
14. Trykk piltasten for å få vist fram hvilke apparater som er identifisert (her: «MO 3» for en trådløs skriver).

A rectangular digital display with a black border showing the text 'MO 3' in a monospaced font.

Dersom du har integrert flere enheter i den trådløse gruppen, trykker du flere ganger på piltastene for å forvise deg om at vekten har identifisert alle apparatene.

15. Forlat menyen med Enter-tasten, eller vent til menyen forlattes automatisk.

Aktivere automatisk overføring (ASend)

Du kan konfigurere apparatet slik at måleresultatene sendes automatisk til alle mottaksklare mottakere som er registrert i samme trådløse gruppe (f.eks.: trådløs skriver, PC med trådløs USB-adapter).

MERKNAD:

Dersom du bruker trådløs skriver, må du kontrollere at utskriftsalternativet ikke er satt på «Off» (se «Velge utskriftsalternativ (APrt)» på side 135).

1. Slå apparatet på.
2. Velg meny punkt «ASend» i undermenyen «rF» og bekreft valget.
3. Velg innstillingen «On» og bekreft valget. Meny forlattes automatisk.

A rectangular digital display with a black border showing the text 'ASend' in a monospaced font.

A rectangular digital display with a black border showing the text 'On' in a monospaced font.

Velge utskriftsalternativ (APrt)

Du kan konfigurere apparatet slik at målerresultatene automatisk skrives ut på en trådløs skriver som er registrert i den trådløse gruppen.

MERKNAD:

Denne funksjonen er bare tilgjengelig dersom du med «learn»-funksjonen har integrert en trådløs seca skriver i den trådløse gruppen.

1. Slå apparatet på.
2. Velg menypunktet «APrt» i undermenyen «rF» og bekreft valget.
3. Velg den innstillingen som passer for din apparatkonfigurasjon:
 - HI: Målerresultater fra høydemålere
 - MA: Målerresultater fra vekter
 - HI_MA: Målerresultater fra høydemålere og vekter
 - Off: Ingen automatisk utskrift. Det skrives kun ut når Enter-tasten trykkes lenge under veiingen.
4. Bekreft valget.
Menyen forlades automatisk.

Stille inn klokkeslett (Time)

Du kan konfigurere systemet slik at den trådløse skrive- ren automatisk setter inn dato og klokkeslett i målere- resultatene. Da må du stille inn dato og klokkeslett en gang på dette apparatet og overføre innstillingen til den trådløse skriverens interne klokke.

MERKNAD:

Denne funksjonen er bare tilgjengelig dersom du med «learn»-funksjonen har integrert en trådløs seca skriver i den trådløse gruppen.

1. Slå apparatet på.
2. Velg menypunktet «tIME» i undermenyen «rF».
3. Bekreft valget.
Den aktuelle innstillingen for «År» (**YEA**) vises.
4. Still inn korrekt årstall.
5. Bekreft valget.
6. Gjenta punkt 3. og 5. tilsvarende for «Måned» (**Mon**), «Dag» (**day**), «Time» (**hour**) og «Minutt» (**Min**).

7. Bekreft hvert enkelt valg.
Etter at innstillingen for minutt er bekreftet, forlates menyen automatisk.
Innstillingene overføres automatisk til den trådløse skriveren.
Den trådløse skriveren setter automatisk inn dato og klokkeslett i hver utskrift.

MERKNAD:

Når det gjelder den videre betjeningen av den trådløse skriveren, må du følge dennes bruksanvisning.

7. HYGIENISK FORBEREDELSE



ADVARSEL!

Elektrisk støt

Apparatet er ennå strømførende etter på/av-tasten er trykket og displayet slukket. Elektrisk støt kan forekomme ved bruk av væsker med apparatet.

- ▶ Kontroller at apparatet er slått av før hver hygieniske forberedelse.
- ▶ Trekk alltid ut nettpluggen når det skal utføres hygienisk forberedelse.
- ▶ Sørg for at det ikke kommer noen væske inn i apparatet.



FORSIKTIG!

Skader på apparatet

Uegnede rengjørings- og desinfeksjonsmidler kan ødelegge de ømfintlige overflatene på apparatet.

- ▶ Bruk kun desinfeksjonsmidler uten klor og alkohol som er eksplisitt egnet for akrylglass og andre ømfintlige overflater (virkestoff: f.eks. kvartære ammoniumsforbindelser).
- ▶ Bruk ikke sterke eller skurende rengjøringsmidler.
- ▶ Bruk ikke sprit eller bensin.

7.1 Rengjøring

- ▶ Ved behov må du rengjøre apparatets overflater med en myk klut som du fukter med mildt såpevann.

7.2 Desinfeksjon

1. Pass på at desinfeksjonsmidlet er egnet for ømfintlige overflater og akrylglass.
2. Følg bruksanvisningen for desinfeksjonsmidlet.
3. Desinfiser apparatet idet du fukter en myk klut med desinfeksjonsmiddel og tørker av apparatet.

Frist	Komponent
Før hver måling med direkte hudkontakt	Vektplattform
Etter hver måling med direkte hudkontakt	Vektplattform
Ved behov	Display Berøringstastatur

7.3 Sterilisering

Det er ikke tillatt å sterilisere apparatet.

8. FUNKSJONSKONTROLL

- ▶ En funksjonskontroll må gjennomføres før hver anvendelse.

En fullstendig funksjonskontroll består av følgende:

- Visuell kontroll for mekanisk skade
- Visuell og funksjonskontroll av displayet
- Funksjonskontroll av alle kontrollelementer som er vist i kapittel «Oversikt» på side 108
- Funksjonskontroll av valgfritt tilbehør

Dersom du oppdager noen feil eller avvik ved funksjonskontrollen prøv først å utbedre feilen ved hjelp av kapittel «Hva må gjøres hvis...?» fra side 138.

FORSIKTIG!

Personskader

Dersom du oppdager noen feil eller avvik ved funksjonskontrollen som ikke kan utbedres ved hjelp av kapittel «Hva må gjøres hvis...?» fra side 138, må du ikke bruke apparatet.

- ▶ La apparatet repareres av seca service eller en autorisert servicepartner.
- ▶ Vær oppmerksom på avsnittet «Vedlikehold/kalibrering» på side 140.

9. HVA MÅ GJØRES HVIS...?

Feil	Årsak/utbedring
... ingen vekt vises når vekten belastes?	Vekten forsynes ikke med strøm. - Kontroller om vekten er slått på. - Kontroller om det er satt i batterier.
... 0.0 ikke vises før veiing?	Vekten ble belastet før den ble slått på. - Avlast vekten. - Slå vekten av og på igjen.
... et segment lyser kontinuerlig eller ikke i det hele tatt?	Feil på det aktuelle stedet. - Informer vedlikeholdsservice.
... indikeringen  vises?	Batterienes spenning avtar. - Sett i nye batterier så snart som mulig.
... displayet viser «bAtt»?	Batteriene er tomme. - Sett i nye batterier.
... displayet viser «StOP»?	Maks. last er overskredet. - Avlast vekten.

Feil	Årsak/utbedring
... displayet viser «tEMP»?	<p>Vektens omgivelsestemperatur er for høy eller for lav.</p> <ul style="list-style-type: none"> - Still opp vekten ved en omgivelsestemperatur mellom +10 °C og +40 °C. - Vent i ca. 15 minutter til vekten har tilpasset seg omgivelsestemperaturen.
... det høres to signaltoner første gang det sendes måleresultater etter at vekten er slått på?	<ul style="list-style-type: none"> • Apparatet kunne ikke sende måleresultater til den trådløse mottakeren (trådløs seca-skriver eller PC med trådløs seca USB-modul). <ul style="list-style-type: none"> - Forviss deg om at vekten er integrert i det trådløse nettverket. - Forviss deg om at mottakeren er slått på. • Mottaket er forstyrret av HF-apparater i nærheten (f.eks. mobiltelefon). <ul style="list-style-type: none"> - Hold HF-apparater på en minsteavstand på 1 meter fra sendere mottakere i det trådløse seca nettverket. Utgangseffekten på HF-apparater kan kreve en minsteavstand på mer enn 1 meter. Detaljer finner du på www.seca.com. <p>MERKNAD: Dersom denne feilen ikke utbedres, lyder det ikke nye akustiske alarmer under senere sendeforsøk.</p>
... bare punktet «SYS» er synlig i «rF»-menyen?	<ul style="list-style-type: none"> • Den trådløse modulen er deaktivert. <ul style="list-style-type: none"> - Aktiver den trådløse modulen (se «Aktivere trådløs modul (SYS)» på side 132).
... bare punktene «SYS» og «Lrn» er synlige i «rF»-menyen?	<ul style="list-style-type: none"> • Den trådløse modulen er aktivert, men det er ikke innrettet en trådløs gruppe. <ul style="list-style-type: none"> - Innrett en trådløs gruppe (se «Innrette trådløs gruppe (Lrn)» på side 133).
... punktene «APrt» og «Time» ikke er synlige i «rF»-menyen?	<ul style="list-style-type: none"> • Det er ikke registrert en trådløs skriver i den trådløse gruppen. <ul style="list-style-type: none"> - Registrer trådløs skriver i den trådløse gruppen ved hjelp av meny punktet «Lrn» se «Innrette trådløs gruppe (Lrn)» på side 133.
... punkt «rF» ikke vises etter at menyen er åpnet?	<ul style="list-style-type: none"> • Vektens trådløse modul er defekt. <ul style="list-style-type: none"> - Informer secaservice.
... indikeringen «Er:X:11» vises?	<p>Vekten er belastet for mye eller for mye i ett hjørne.</p> <ul style="list-style-type: none"> - Avlast vekten eller fordel vekten jevnere. - Start vekten på nytt.

Feil	Årsak/utbedring
... indikeringen «Er:X:12» vises?	Vekten ble slått på med for stor belastning. - Avlast vekten. - Start vekten på nytt.
... indikeringen «Er:X:16» vises?	Vekten ble justert mens den vibrerte. Det var ikke mulig å beregne nullpunktet. - Start vekten på nytt.
... Enter-tasten (send/print) trykkes og indikeringen «Er:x:71» vises?	Ingen dataoverføring mulig. Den trådløse modulen er deaktivert. - Aktiver den trådløse modulen (se «Aktivere trådløs modul (SYS)» på side 132).
... Enter-tasten (send/print) trykkes og indikeringen «Er:X:72» vises?	Ingen dataoverføring mulig. Det er ikke innrettet trådløs gruppe. - Innrett en trådløs gruppe (se «Innrette trådløs gruppe (Lrn)» på side 133).

10. VEDLIKEHOLD/KALIBRERING

10.1 Opplysninger om vedlikehold og nykalibrering

Vi anbefaler at det utføres vedlikehold på apparatet, før det utføres nykalibrering.

OBS!

Feilmålinger på grunn av ukorrekt vedlikehold

- ▶ Sørg for at vedlikehold og reparasjoner bare utføres av seca service eller autorisert servicepartner.
- ▶ Servicepartnere i nærheten finner du på www.seca.com, eller send en e-post til service@seca.com.

Sørg for at autoriserte personer utfører en nykalibrering i samsvar med gjeldende nasjonale forskrifter.

Det kreves i alle fall en nykalibrering dersom ett eller flere forseglingsmerker er blitt skadet, eller dersom innholdet i kalibreringstilleren ikke stemmer overens med tallet på det gyldige kalibreringstillermerket. Hvis forseglingsmerkene er skadet, må du henvende deg direkte til seca service.

10.2 Kontroll av kalibreringstellerinnholdet

Denne seca vekten er kalibrert. Kalibreringer skal bare utføres av autoriserte firmaer. For å sikre at dette overholdes, er vekten utstyrt med kalibreringsteller som opptegner alle endringer av kalibreringsteknisk relevante data.

Gå fram på følgende måte for å kontrollere om vekten er forskriftsmessig kalibrert:

1. Slå ev. vekten av.
2. Hold en vilkårlig tast trykket og start vekten.

I displayet blinker i noen få sekunder det aktuelle kalibreringstellerinnholdet.



3. Sammenlign det angitte kalibreringstellerinnholdet med det tallet som er angitt på kalibreringstellermerket.



De to tallene må være identiske for at kalibreringen skal være gyldig. Dersom merket og kalibreringstalleren ikke er identiske, må det utføres en nykalibrering. Henvend deg til din servicepartner eller seca kundeservice. Dersom det er utført en nykalibrering, brukes et aktualisert kalibreringsmerke til å merke kalibreringstellerstanden. Dette merket forsegles med et tilleggssegl av den personen som er autorisert for nykalibreringen. Kalibreringstellermerket kan bestilles fra seca kundeservice.

11. TEKNISKE DATA

11.1 Generelle tekniske data

Generelle tekniske data seca 635	
Vektens dimensjoner <ul style="list-style-type: none"> • Dybde • Bredde • Høyde 	600 mm 640 mm 46 mm
Vektplattformens dimensjoner <ul style="list-style-type: none"> • Dybde • Bredde • Høyde 	600 mm 600 mm 46 mm
Egenvekt	ca. 14,1 kg
Temperaturområde <ul style="list-style-type: none"> • Drift • Lagring • Transport 	+10 °C til +40 °C / +50 °F til 104 °F -10 °C til +65 °C / +14 °F til 149 °F -10 °C til +65 °C / +14 °F til 149 °F
Lufttrykk <ul style="list-style-type: none"> • Drift • Lagring • Transport 	700-1060 hPa 700-1060 hPa 700-1060 hPa
Luftfuktighet <ul style="list-style-type: none"> • Drift • Lagring • Transport 	30 % - 80 % ikke-kondenserende 0 % - 95 % ikke-kondenserende 0 % - 95 % ikke-kondenserende
Tallhøyde	25 mm
Strømforsyning	Batterier, valgfri nettdapter
Strømforbruk <ul style="list-style-type: none"> • med deaktivert trådløs modul • med aktivert trådløs modul 	ca. 25 mA ca. 42 mA
Maks. brukstid ved batteridrift <ul style="list-style-type: none"> • med deaktivert trådløs modul • med aktivert trådløs modul 	ca. 4.800 veiinger Nettdapter anbefales
Medisinsk produkt iht. direktiv 93/42/EØF	Klasse I med målefunksjon
EN 60601-1: <ul style="list-style-type: none"> • Sikkerhetsisolert apparat, sikkerhetsklasse II: • Elektromedisinsk apparat, type B: 	 

Generelle tekniske data seca 635	
Trådløs overføring <ul style="list-style-type: none"> • Frekvensbånd • Sendeytelse • brukte normer 	2,433 GHz - 2,480 GHz < 10 mW EN 300 328 EN 301 489-1 EN 301 489-17

11.2 Veietekniske data

Veietekniske data seca 635	
Kalibrering iht. direktiv 2014/31/EU	Klasse III
Maks. last <ul style="list-style-type: none"> • Delvektområde 1 • Delvektområde 2 	200 kg 300 kg
Min. last <ul style="list-style-type: none"> • Delvektområde 1 • Delvektområde 2 	2,0 kg 4,0 kg
Findeling <ul style="list-style-type: none"> • Delvektområde 1 • Delvektområde 2 	100 g 200 g
Tareringsområde	300 kg
Nøyaktighet ved første kalibrering <ul style="list-style-type: none"> • Delvektområde 1, til 50 kg • Delvektområde 1, 50 kg til 200 kg • Delvektområde 2, til 100 kg • Delvektområde 2, 100 kg til 300 kg 	±50 g ±100 g ±100 g ±200 g

12. EKSTRAUTSTYR

seca 360° wireless apparater	Artikkelnummer
Målestav for høyde <ul style="list-style-type: none"> • seca 274 • seca 264 	Spesifikke nasjonale varianter Spesifikke nasjonale varianter
Trådløs skriver <ul style="list-style-type: none"> • seca 360° wireless printer 465 • seca 360° wireless printer advanced 466 	Spesifikke nasjonale varianter Spesifikke nasjonale varianter
PC-programvare <ul style="list-style-type: none"> • seca analytics 115 	Brukerspesifikke lisenspakker
seca 360° wireless USB adapter 456	456-00-00-009

13. RESERVEDELER

Reservedeler	Artikkelnummer
Pluggbar adapter med europlugg: 230 V~ / 50 Hz/12 V= / 130 mA	68-32-10-252
Switchmode nettadapter med plugg: 100 - 240 V~ / 50 -60 Hz / 12 V= / 0.5 A	68-32-10-265

14. AVHENDING

14.1 Apparat



Apparatet skal ikke kastes i husholdningsavfallet. Apparatet må avhendes forskriftsmessig som elektrisk avfall. Følg gjeldende nasjonale forskrifter. Henvend deg til vår service for å få mer informasjon:

service@seca.com

14.2 Batterier og akkumulatører



Kast ikke brukte batterier og akkumulatører i husholdningsavfallet, uavhengig av om de inneholder skadelige stoffer eller ikke. Som forbruker er du forpliktet av loverket til å avhellige batterier og akkumulatører via kommunale depoter eller handelens depoter. Batterier og akkumulatører skal bare leveres inn i fullstendig utladet tilstand.

15. GARANTI

For mangler som kan tilbakeføres til material- eller fabrikkasjonsfeil, gjelder en to års garanti fra leveringsdato. Alle bevegelige deler, som f.eks. batterier, kabler, netadaptere, akkumulatorer etc., er unntatt fra denne garantien. Mangler som dekkes av garantien, utbedres gratis for kunden mot framlegging av kvittering for kjøpet. Andre krav kan ikke tas til følge. Kostnader for transport til og fra reparasjonssted ilegges kunden, dersom apparatet befinner seg på et annet sted enn kundens forretningsadresse. Ved transportskader kan garantikrav kun gjøres gjeldende dersom den komplette originalemballasjen ble brukt til transporten, og dersom vekten ble sikret og festet i denne i samsvar med original emballert tilstand. Ta derfor vare på alle delene av emballasjen.

Garantien tapes dersom apparatet åpnes av personer som ikke har uttrykkelig autorisasjon fra seca til å gjøre dette.

Vi ber om at kunder i utlande henvender seg direkte til forhandleren i det aktuelle landet ved krav om garantiytelse.

16. KONFORMITETSERKLÆRING

Hermed erklærer seca gmbh & co. kg at produktet er i samsvar med bestemmelsene i de anvendelige europeiske direktivene. Den fullstendige samsvarserklæringen finner du på: www.seca.com.

SISÄLLYSLUETTELO

1. Laitteen kuvaus	149	Liitäntäjohdon kytkeminen alustaan	164
1.1 Käyttötarkoitus	149	Seinäpidikkeen asennus	165
1.2 Toimintakuvaus	149	Näyttökotelon kiinnitys seinäpidikkeeseen	165
1.3 Käyttäjän pätevyys	149	4.4 Virtalähteen kytkeminen	166
Asennus	149	Paristojen asentaminen	166
Käyttö	149	4.5 Vaa'an pystyttäminen	167
2. Turvallisuusohjeet	150	Vaa'an kohdistaminen	167
2.1 Tämän käyttöohjeen sisältämät turvallisuusohjeet	150	5. Käyttö	168
2.2 Perusluonteiset turvallisuusohjeet	150	5.1 Punnitus	168
Laitteen käsittely	150	Vaa'an kytkeminen päälle ...	168
Sähköiskun välttäminen	152	Potilaan punnitseminen	168
Infektioiden ehkäiseminen ...	152	Lisäpainon taaraus (TARE) ..	169
Tapaturmien ehkäiseminen ..	152	Mittaustuloksen pysyvä näyttö (HOLD)	169
Laittevahinkojen ehkäiseminen	153	Painoindeksin (BMI) määrittys ja arviointi	170
Mittaustuloksien käsittely ...	154	Mittaustuloksien lähettäminen langattomalle vastaanottimelle	171
Pakkausmateriaalin käsittely	154	BMI:n automaattinen laskenta ja tulostus	171
2.3 Paristojen ja akkujen käsittely	155	Punnitusalueen automaattinen vaihto	172
3. Yleistä	156	Vaa'an kytkeminen pois päältä	172
3.1 Hallintaelementit	156	5.2 Muut toiminnot (valikko)	173
3.2 Laitteessa ja tyyppikilvessä olevat merkinnät	158	Navigointi valikossa	173
3.3 Pakkauksen merkinnät	159	Tallennettujen arvojen automaattinen poistaminen (ACIr)	174
3.4 Valikkorakenne	160	Lisäpainon tallennus pysyvästi (Pt)	175
4. Ennen kuin aloitat...	161	AUTOHOLD-toiminnon aktivointi (Ahold)	176
4.1 Toimituksen sisältö	161	Merkkiäänten aktivointi (BEEP)	176
4.2 Näyttökotelon asettaminen toimintakuntoon (pöytänäyttö)	162	Vaimennuksen asetus (FIL) ..	177
Kulma-adapterin asennus ...	162	Tehdasasetuksien palauttaminen (RESET)	177
Liitäntäjohdon kytkeminen alustaan	162		
4.3 Näyttökotelon asettaminen toimintakuntoon (seinänäyttö)	163		
Kulma-adapterin asennus ...	163		

6. Langaton verkko		8. Toimintatarkastus	185
seca 360° wireless	178	9. Mitä tehdä, jos...?	186
6.1 Johdanto	178	10. Huolto/jälkikalibrointi	188
seca langattomat ryhmät	178	10.1 Huoltoon ja jälkikalibrointiin	
Kanavat	179	liittyviä tietoja	188
Laitteiden tunnistus	179	10.2 Vakauskurin lukeman	
6.2 Laitteen käyttö langattomassa		tarkastus	189
ryhmässä (valikko)	180	11. Tekniset tiedot	190
Langattoman moduulin		11.1 Yleiset tekniset tiedot	190
(SYS) aktivointi	180	11.2 Punnituksen tekniset	
Langattoman ryhmän		tiedot	191
luominen (Lrn)	180	12. Valinnaiset lisätarvikkeet	191
Automaattisen tiedonsiirron		13. Varaosat	192
aktivointi (ASend)	182	14. Jätteiden hävittäminen	192
Tulostusvalinta (APrt)	182	14.1 Laite	192
Kellonajan asettaminen		14.2 Paristot ja akut	192
(Time)	183	15. Takuu	193
7. Puhdistus ja desinfiointi	184	16. Vaatimuksenmukaisuus-	
7.1 Puhdistus	184	vakuutus	193
7.2 Desinfiointi	184		
7.3 Sterilointi	185		

1. LAITTEEN KUVAUS

1.1 Käyttötarkoitus

Elektronista monitoimivaakaa **seca 635** käytetään kansallisten määräysten edellyttämällä tavalla lähinnä sairaaloissa, lääkäreiden vastaanotoilla ja hoitolaitoksissa.

Vaaka on tarkoitettu tavanomaiseen painon mittaukseen sekä yleisen ravitsemustilan toteamiseen, ja se tukee hoitavaa lääkäriä diagnoosin määrittämisessä tai hoitotavan valinnassa.

Tarkan diagnoosin määrittämiseksi lääkärin on kuitenkin suoritettava painon mittauksen lisäksi muitakin tutkimuksia ja huomioitava niiden tulokset.

1.2 Toimintakuvaus

Tavanomaisen painonmittauksen lisäksi **seca 635:n** avulla voidaan myös määrittää painoindeksi. Tätä varten annetaan näppäimistöllä pituus, minkä jälkeen painoarvoa vastaava painoindeksi lasketaan automaattisesti. **seca 360° wireless** -järjestelmään kuuluvat pituuden mittauslaitteet välittävät pituuden langattomasti **seca 635:lle**.

Langattoman verkon **seca 360° wireless** kautta mittauksien tulokset voidaan välittää langattomasti **seca**-tulostimelle tai PC:lle, jossa on ohjelmisto **seca analytics** ja **seca** langaton USB-adapteri.

Käytä vaakaa ainoastaan kappaleessa "Käyttötarkoitus" sivulla 149 mainittuun käyttötarkoitukseen.

1.3 Käyttäjän pätevyys

Asennus Laitteita, jotka toimitetaan osittain asennettuina, saavat asentaa ainoastaan riittävän pätevät henkilöt, esim. erikoisliikkeet, sairaalateknikot tai **seca**-palvelu.

Käyttö Laitetta saa käyttää ainoastaan lääkintähenkilöstö.

2. TURVALLISUUSOHJEET

2.1 Tämän käyttöohjeen sisältämät turvallisuusohjeet



VAARA!

Tarhoittaa epätavallisen suurta vaaratilannetta. Jos tätä ohjetta ei noudateta, syntyy vakavia parantumattomia tai kuolemaan johtavia loukkaantumisia.



VAROITUS!

Tarhoittaa epätavallisen suurta vaaratilannetta. Jos tätä ohjetta ei noudateta, voi syntyä vakavia parantumattomia tai kuolemaan johtavia loukkaantumisia.



VARO!

Tarhoittaa vaaratilannetta. Jos tätä ohjetta ei noudateta, voi syntyä lieviä tai kohtalaisia loukkaantumisia.

HUOMIO!

Tarhoittaa laitteen mahdollista virheellistä käyttöä. Jos tätä ohjetta ei noudateta, laite voi vahingoittua tai mittaustulokset voivat olla vääriä.

HUOMAUTUS:

Sisältää lisätietoja laitteen käytöstä.

2.2 Perusluonteiset turvallisuusohjeet

Laitteen käsittely

- ▶ Noudata tässä käyttöohjeessa annettuja tietoja.
- ▶ Säilytä käyttöohje huolellisesti. Käyttöohje on tärkeä osa laitetta ja sen on oltava aina käytettävissä.



VAARA!

Räjähdysvaara

Älä käytä laitetta seuraavilla kaasuilla rikastetuissa ympäristöissä:

- ▶ happi
- ▶ tulenarat anestesia-aineet
- ▶ muut palovaaran aiheuttavat aineet/ilmaseokset

**VARO!****Potilaan turvallisuuden vaarantaminen, laitevahingot**

- ▶ Sähkökäyttöisiin lääkintälaitteisiin liitettävien muiden laitteiden on vastattava todistettavasti vastaavia IEC- tai ISO-standardeja (esim. tietojenkäsittelylaitteiden IEC 60950 -standardi). Kaikkien kokoonpanojen on lisäksi vastattava lääketieteen järjestelmiä koskevissa standardeissa asetettuja vaatimuksia (katso IEC 60601-1-1 tai IEC 60601-1:n 3. painoksen kohta 16). Sähkökäyttöisiin laitteisiin muita laitteita liittävä henkilö on järjestelmän konfiguroija ja on vastuussa siitä, että järjestelmä vastaa järjestelmiä koskevissa standardeissa asetettuja vaatimuksia. On muistettava, että paikalliset lakisääteiset määräykset menevät edellä mainittujen standardien asettamien vaatimusten edelle. Jos sinulla on kysyttävää, ota yhteyttä paikalliseen erikoisliikkeeseen tai tekniseen huoltoon.
- ▶ Toimita laite säännöllisesti huoltoihin ja jälkikalibrointiin laitteen käyttöohjeen vastaavassa luvussa kuvatulla tavalla.
- ▶ Laitteeseen ei saa tehdä teknisiä muutoksia. Laite ei sisällä käyttäjän huollettavaksi tarkoitettuja osia. Jätä huoltotyöt ja korjaukset aina valtuutetun seca huoltopisteen tehtäviksi. Lähelläsi olevan huoltopisteen löydät Internet-osoitteesta www.seca.com tai saat tiedot lähettämällä sähköpostia osoitteeseen service@seca.com.
- ▶ Käytä ainoastaan alkuperäisiä seca lisätarvikkeita ja -varaosia. secan myöntämä takuu ei muussa tapauksessa ole voimassa.

**VARO!****Potilaan turvallisuuden vaarantaminen, toimintahäiriö**

- ▶ Pidä laite vähintään noin 1 metrin etäisyydellä sähköisistä lääkintälaitteista (esim. korkeataajuiset kirurgiset laitteet), jotta vältät mittausvirheet ja häiriöt radiosignaalien siirrossa.
- ▶ Pidä laite vähintään noin 1 metrin etäisyydellä HF-laitteista (esim. matkapuhelimet), jotta vältät mittausvirheet ja häiriöt radiosignaalien siirrossa.

- ▶ HF-laitteiden todellinen lähetysteho voi vaatia yli 1 metrin vähimmäisetäisyyden. Lisätietoja löydät Internet-osoitteesta www.seca.com.

Sähköiskun välttäminen



VAROITUS!

Sähköisku

- ▶ Aseta laitteet, joita voidaan käyttää verkkolaitteen avulla, siten, että pistorasia on helposti ulottuvilla ja laite voidaan erottaa verkkovirrasta nopeasti.
- ▶ Varmista, että paikallinen verkkovirta vastaa verkkolaitteen merkintöjä.
- ▶ Älä koskaan tartu verkkolaitteeseen märin käsin.
- ▶ Älä käytä jatkojohtoja ja jatkojohtojen monipistorasioita.
- ▶ Huolehdi siitä, että johto ei jää puristuksiin tai voi vioittua terävien reunojen takia.
- ▶ Pidä huoli siitä, että johdot eivät joudu kosketuksiin kuumien esineiden kanssa.
- ▶ Älä käytä laitetta yli 3000 m korkeudessa merenpinnan yläpuolella.

Infektioiden ehkäiseminen



VAROITUS!

Infektiovaara

- ▶ Puhdista ja desinfioi laite säännöllisin välein tämän dokumentin vastaavassa luvussa kuvatulla tavalla.
- ▶ Varmista, että potilaalla ei ole tarttuvia sairauksia.
- ▶ Varmista, että potilaalla ei ole avoimia haavoja tai tarttuvia ihomuutoksia, jotka voivat tulla kosketuksiin laitteen kanssa.

Tapaturmien ehkäiseminen



VAROITUS!

Kaatuminen aiheuttaa loukkaantumisvaaran

- ▶ Varmista, että laite seisoo tukevasti ja tasaisella alustalla.
- ▶ Asenna liitäntäjohdot (mikäli olemassa) niin, että käyttäjä ja potilas eivät voi kompastua niihin.

- ▶ Varmista, että potilas ei astu suoraan punnitus-
salustan reunoille noustessaan vaa'alle tai
poistuessaan siltä.
- ▶ Varmista, että potilas astuu punnitus-
alustalle ja poistuu siltä hitaasti ja varmasti.

**VAROITUS!****Liukastumisvaara**

- ▶ Varmista, että punnitus-
alusta on kuiva, ennen
kuin potilas astuu sen päälle.
- ▶ Varmista, että potilaan jalat ovat kuivat, ennen
kuin hän astuu punnitus-
alustan päälle.
- ▶ Varmista, että potilas astuu punnitus-
alustalle ja poistuu siltä hitaasti ja varmasti.

**Laitevahinkojen
ehkäiseminen****HUOMIO!****Laitevahingot**

- ▶ Huolehdi siitä, että laitteen sisälle ei koskaan
pääse nestettä. Neste voi tuhota elektroni-
kan.
- ▶ Katkaise laitteesta virta, ennen kuin irrotat
verkkolaitteen pistorasiasta.
- ▶ Irrota verkkolaite pistorasiasta, kun laitetta ei
käytetä pitkään aikaan. Vain silloin laite on
täysin virraton.
- ▶ Älä päästä laitetta kaatumaan.
- ▶ Älä altista laitetta voimakkailla iskuille tai tä-
rähdyksille.
- ▶ Tarkista laitteen toiminta säännöllisin välein
tämän dokumentin vastaavassa luvussa ku-
vatulla tavalla. Älä käytä laitetta, jos se ei toimi
asianmukaisesti tai siinä on vaurioita.
- ▶ Älä aseta laitetta suoraan auringonvaloon ja
huolehdi siitä, että sen välittömässä läheisyy-
dessä ei ole lämmönlähteitä. Liian korkeat
lämpötilat voivat vioittaa elektroniikkaa.
- ▶ Vältä nopeita lämpötilan vaihteluita. Mikäli lai-
tetta kuljetetaan siten, että syntyy yli
20 °C:een lämpötilaero, laitteen on annettava
olla käyttämättä kahden tunnin ajan, ennen
kuin siihen kytketään virta. Siihen muodostuu
muuten kondenssivettä, joka voi vioittaa
elektroniikkaa.

- ▶ Käytä ainoastaan kloorittomia ja alkoholittomia desinfiointiaineita, jotka ovat nimenomaisesti sopivia akryylilasille ja muille aroille pinnoille (vaikuttava aine: esim. kvaternaariset ammoniumyhdisteet).
- ▶ Älä käytä voimakkaita tai hankaavia puhdistusaineita.
- ▶ Älä käytä orgaanisia liuottimia (esim. sprii tai bensini).

Mittaustuloksien käsittely



VAROITUS!

Potilaan turvallisuuden vaarantaminen

Tämä laite **ei** ole diagnoosilaitte. Laite tukee hoitavaa lääkärinä diagnoosin laatimisessa.

- ▶ Tarkan diagnoosin laatiminen ja oikean terapian aloittaminen vaatii tämän laitteen käytön lisäksi hoitavan lääkärin suorittamia tarkkoja tutkimuksia ja tutkimustulosten huomioimista.
- ▶ Vastuu diagnooseista ja niiden perusteella päätetystä hoidosta on hoitavalla lääkärillä.

HUOMIO!

Epäuskottavat mittaustulokset

- ▶ Varmista, että mittausarvot ovat uskottavia, ennen kuin tallennat elektronisesti ja käytät tällä laitteella saatuja mittausarvoja (esim. seca-tietokoneohjelmistossa tai sairaalan tietojärjestelmässä)
- ▶ Kun mittausarvoja on välitetty seca-tietokoneohjelmistoon tai sairaalan tietojärjestelmään, on ennen niiden käyttöä tarkistettava, että mittausarvot ovat uskottavia ja ne on kohdistettu oikeille potilaille.

Pakkausmateriaalin käsittely



VAROITUS!

Tukehtumisvaara

Muovinen pakkausmateriaali (pussit) voi aiheuttaa tukehtumisvaaran.

- ▶ Säilytä pakkausmateriaalia lasten ulottumattomissa.

- ▶ Mikäli alkuperäinen pakkausmateriaali ei enää ole käytettävissä, käytä tukehtumisvaaran vähentämiseksi vain rei'itetyjä muovipusseja. Käytä mahdollisuuksien mukaan kierrätettävää materiaalia.

HUOMAUTUS:

Säilytä alkuperäinen pakkausmateriaali myöhempää tarvetta varten (esim. laitteen palauttaminen huollettavaksi).

2.3 Paristojen ja akkujen käsittely



VAROITUS!

Epäasianmukainen käsittely voi aiheuttaa henkilövahinkoja

Paristot ja akut sisältävät haitallisia aineita, jotka voivat vapautua räjähdysmäisesti epäasianmukaisen käsittelyn tuloksena.

- ▶ Älä yritä ladata paristoja uudelleen.
- ▶ Älä kuumenna paristoja/akkuja.
- ▶ Älä polta paristoja/akkuja.
- ▶ Jos happoa on vuotanut ulos, vältä sen kosketusta ihoon, silmiin ja limakalvoihin. Huuhtele kyseinen ruumiinosa runsaalla puhtaalla vedellä ja hakeudu välittömästi lääkäriin.

HUOMIO!



Epäasianmukainen käsittely aiheuttaa laitteeseen vaurioita ja toimintavirheitä

- ▶ Käytä ainoastaan tässä dokumentissa ilmoitettua paristotyyppiä/akkutyyppejä.
- ▶ Vaihda aina kaikki paristot/akut samalla kertaa.
- ▶ Älä oikosulje paristoja/akkuja.
- ▶ Jos laite on pitkän aikaa käyttämättä, poista paristot/akut. Näin laitteen sisälle ei pääse happoa.
- ▶ Mikäli laitteen sisälle on päässyt happoa, älä käytä sitä enää. Toimita laite valtuutetun seca huoltopisteen tarkastettavaksi ja tarvittaessa korjattavaksi.

3. YLEISTÄ

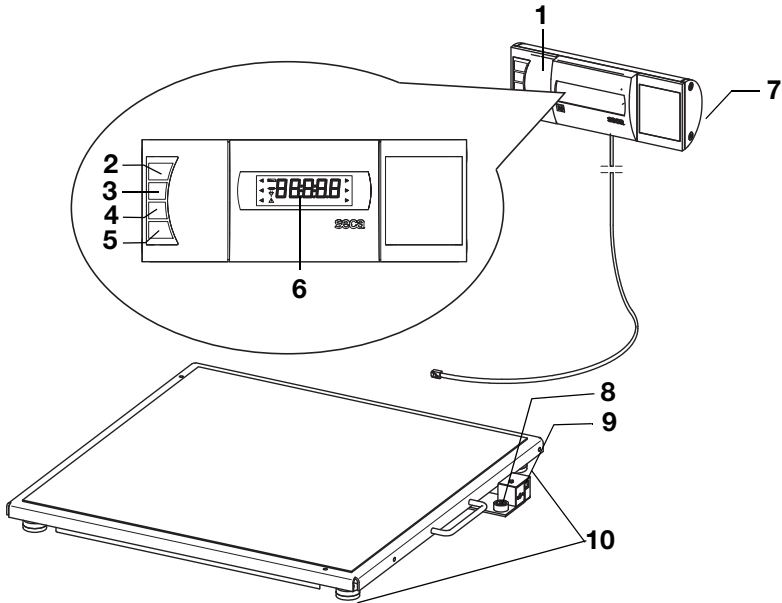









3.1 Hallintaelementit





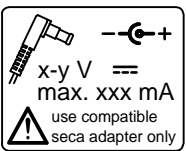



Nro	Hallintaelementti	Toiminto
1	Näyttökotelo	<ul style="list-style-type: none">• Keskeinen hallinta- ja näyttöelementti• Voidaan asettaa työtasolle tai asentaa seinään
2		Vaa'an kytkeminen päälle ja pois päältä
3		Nuolinäppäin <ul style="list-style-type: none">• Punnituksen aikana:<ul style="list-style-type: none">- Lyhyt painallus: Hold-toiminnon aktivointi- Pitkä painallus: Tare-toiminnon aktivointi• Valikossa:<ul style="list-style-type: none">- Alavalikon valinta, valikkokokohdan valinta- Arvon korottaminen
4		Nuolinäppäin <ul style="list-style-type: none">• Punnituksen aikana:<ul style="list-style-type: none">- Lyhyt painallus: BMI-toiminnon aktivointi- Pitkä painallus: Valikon haku näyttöön• Valikossa:<ul style="list-style-type: none">- Alavalikon valinta, valikkokokohdan valinta- Arvon alentaminen

Nro	Hallintaelementti	Toiminto
5		Enter-näppäin <ul style="list-style-type: none"> • Punnituksen aikana (kun langaton verkko on toiminnassa): <ul style="list-style-type: none"> - Lyhyt painallus: Mittaustuloksen lähettäminen vastaanottokykyisille laitteille (PC jossa langaton USB-adapteri) - Pitkä painallus: Mittaustuloksen tulostus (langaton tulostin) • Valikossa: <ul style="list-style-type: none"> - Valitun valikkokohtan vahvistaminen - Asetetun arvon tallennus
6	Näyttö	Näyttöelementti mittaustuloksille ja laitteen konfigurointia varten
7	Paristokotelo	Sisältää paristot
8	Tasain	Näyttää, onko laite vaakasuorassa
9	Verkkolaite liitäntä	Valinnaisen verkkolaitteen liitäntää varten
10	Säätöjalka	4 kpl vaa'an asennon tarkkaa säätöä varten

3.2 Laitteessa ja tyyppikilvessä olevat merkinnät

Teksti/symboli	Merkitys
Mod	Mallinumero
S/N	Sarjanumero
ProdID	Tuotteen tunnistenumero
	Huomioi käyttöohje
	Sähkökäyttöinen lääkintälaitte, tyyppi B
	Suojaeristetty laite, suojaluokka II
e	Arvo, jota käytetään vaa'an luokitusta ja kalibroitua varten, painoysikköinä
d	Arvo, joka ilmaisee kahden peräkkäisen näyttöarvon eron
	Aktiivinen punnitusalue
	Kalibroituluokan III vaaka, Direktiivi 2014/31/EU
	<p>Laitte vastaa EY-direktiivejä.</p> <ul style="list-style-type: none"> • M: Vaatimustenmukaisuusmerkki direktiivin 2014/31/EU mukaan, muut kuin itsetoimivat vaa'at (kalibroidut mallit) • 16: (Esimerkki: 2016) Vuosi, jona vaatimustenmukaisuusvakuutus on todettu ja CE-merkki kiinnitetty (kalibroidut mallit) • 0102: Ilmoitettu laitos metrologialle (kalibroidut mallit) • 0123: Ilmoitettu laitos lääkintälaitteille
	US-viranomaisen Federal Communications Commission FCC symboli
FCC ID	US-viranomaisen Federal Communications Commission FCC myöntämä hyväksyntänumero laitteelle
IC	Viranomaisen Industry Canada myöntämä hyväksyntänumero laitteelle
	<p>Tyyppikilpi verkkoliitännässä</p> <ul style="list-style-type: none"> • x-y V: vaadittava syöttöjännite • max xxx mA: maksimaalinen ottovirta •  : Huomioi laitteen pistokkeen napojen suunta •  : Käytä laitetta tasavirralla
	Laitetta ei saa hävittää kotitalousjätteen mukana

3.3 Pakkauksen merkinnät

	Suojattava kosteudelta
	Nuolet osoittavat tuotteen yläpuolta Kuljeta ja säilytä pystyasennossa
	Särkyvää Älä heitä tai pudota
	Sallittu minimi- ja maksimilämpötila kuljetusta ja säilytystä varten
	Sallittu minimi- ja maksimi-ilmankosteus kuljetusta ja säilytystä varten
	Pakkaus avataan tästä
	Pakkausmateriaali voidaan toimittaa kierrätykseen

3.4 Valikkorakenne

Laitteen valikosta löytyy myös muita toimintoja. Niiden avulla voit konfiguroida laitteen niin, että se sopii optimaalisesti käyttöolosuhteisiin (tarkemmat tiedot alk. Sivu 173).

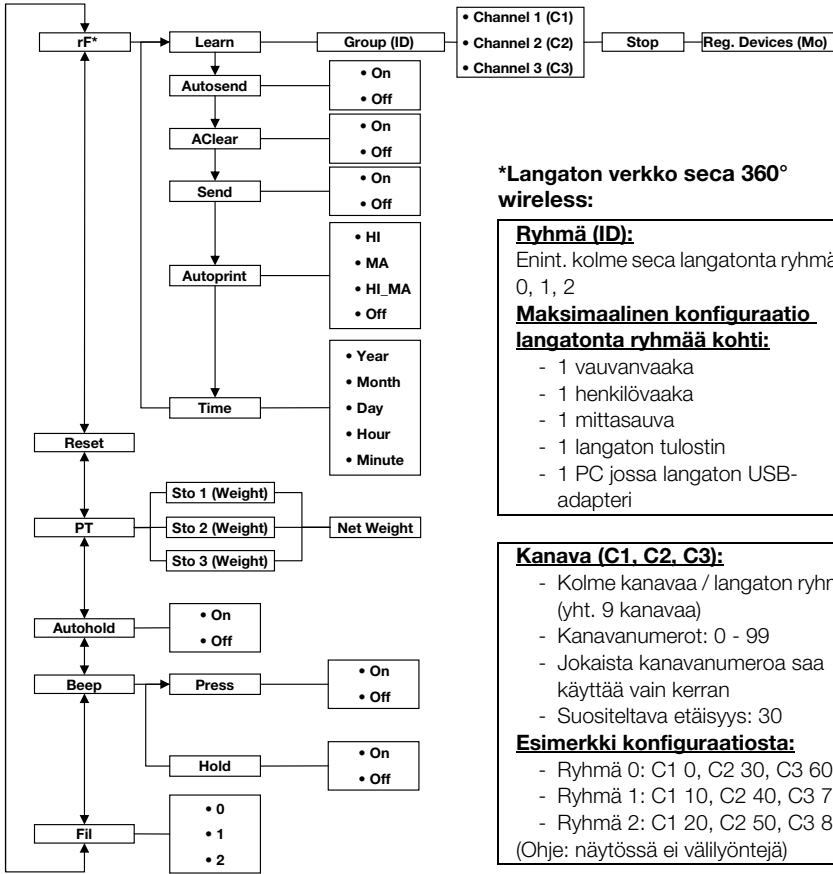

***Langaton verkko seca 360° wireless:**

Ryhmä (ID):
 Enint. kolme seca langatonta ryhmää: 0, 1, 2
Maksimaalinen konfiguraatio langatonta ryhmää kohti:

- 1 vauvanvaaka
- 1 henkilövaaka
- 1 mittasauva
- 1 langaton tulostin
- 1 PC jossa langaton USB-adapteri

Kanava (C1, C2, C3):

- Kolme kanavaa / langaton ryhmä (yht. 9 kanavaa)
- Kanavanumerot: 0 - 99
- Jokaista kanavanumeroa saa käyttää vain kerran
- Suositeltava etäisyys: 30

Esimerkki konfiguraatiosta:

- Ryhmä 0: C1 0, C2 30, C3 60
- Ryhmä 1: C1 10, C2 40, C3 70
- Ryhmä 2: C1 20, C2 50, C3 80

(Ohje: näytössä ei välilyöntejä)

Tunnistetut laitteet (Mo):

- 1: Henkilövaaka
- 2: Mittasauva
- 3: Langaton tulostin
- 4: PC jossa langaton USB-adapteri
- 7: Vauvanvaaka

Valikon haku näyttöön:



Navigointi:

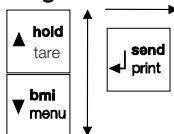

4. ENNEN KUIN ALOITAT...

4.1 Toimituksen sisältö

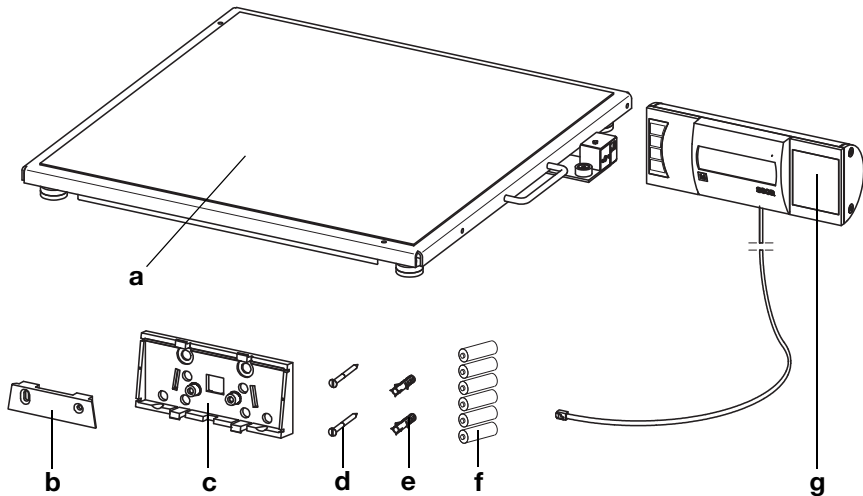

Nro	Komponentti	Kpl
a	Punnitusalausta	1
b	Seinäpidike	1
c	Kulma-adapteri	1
d	Ruuvit, 3 x 35 mm	2
e	Ruuvitulpat Ø 5 mm	2
f	Paristot, tyyppi AA/LR6, 1,5 V	6
g	Näyttökotelo ja liitäntäjohto	1
	Käyttöohje, ilm. kuvaa	1

4.2 Näyttökotelon asettaminen toimintakuntoon (pöytänäyttö)

HUOMIO!

Laitevahingot

Kulma-adapteria ei voi irrottaa asennuksen jälkeen.

- Varmista **ennen** asennusta, halutaanko näyttökotelo asettaa pöydälle.

Kulma-adapterin asennus

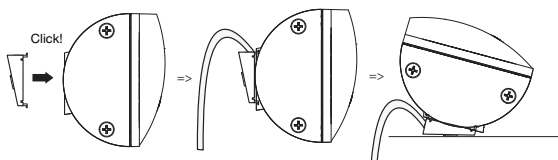

1. Aseta kulma-adapteri kuvan mukaisessa asennossa näyttökotelolle.
2. Varmista, että liitäntäjohto kulkee kulma-adapterin ohjausurassa.
3. Paina kulma-adapteria näyttökoteloon, kunnes kaikki sen neljä lukitsinta kiinnittyvät kuuluvasti.

Liitäntäjohdon kytkeminen alustaan

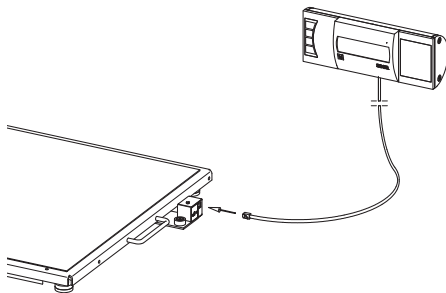

HUOMAUTUS:

Ota sijoituspaikkaa valitessasi huomioon liitäntäjohdon pituus, jotta voit asettaa näyttökotelon työtasolle.

1. Aseta vaaka kovalle ja tasaiselle alustalle.
2. Liitä liitäntäjohto vaa'an elektroniikkarasiaan.

HUOMIO!**Mittausvirhe voiman virheellisen välittymisen vuoksi**

Jos näyttökotelon johto koskee punnitusalus-
taan, potilaan painoa ei voida mitata oikein.

- ▶ Asenna johto niin, että se ei voi koskea punnitusalustaan.

3. Aseta näyttökotelo työtasolle.

4.3 Näyttökotelon asettaminen toimintakuntoon (seinänäyttö)

HUOMIO!**Laitevahingot**

Kulma-adapteria ei voi irrottaa asennuksen jälkeen.

- ▶ Varmista **ennen** asennusta, halutaanko näyttökotelo asentaa seinälle.

Kulma-adapterin asennus

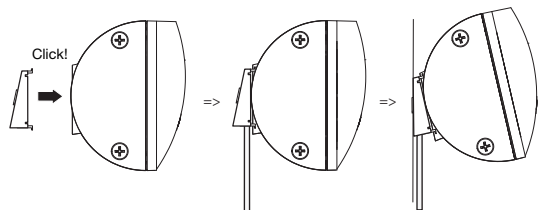

1. Aseta kulma-adapteri kuvan mukaisessa asennossa näyttökotelolle.
2. Varmista, että liitäntäjohto kulkee kulma-adapterin ohjausurassa.
3. Paina kulma-adapteria näyttökoteloon, kunnes kaikki sen neljä lukitsinta kiinnittyvät kuuluvasti.

Liitäntäjohdon kytkeminen alustaan

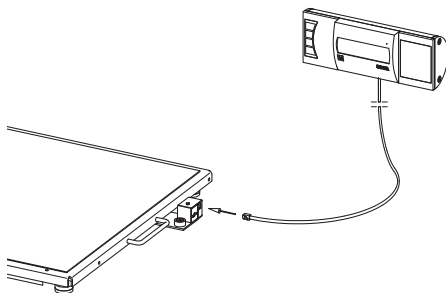

HUOMAUTUS:

Ota sijoituspaikkaa valitessasi huomioon liitäntäjohdon pituus, jotta voit asentaa näyttökotelon seinäpidikkeeseen.

1. Aseta vaaka kovalle ja tasaiselle alustalle.
2. Liitä liitäntäjohto vaa'an elektroniikkarasiaan.

HUOMIO!

Mittausvirhe voiman virheellisen välittymisen vuoksi

Jos näyttökotelon johto koskee punnitusalustaan, potilaan painoa ei voida mitata oikein.

- Asenna johto niin, että se ei voi koskea punnitusalustaan.

Seinäpidikkeen asennus

Valitse asennuspaikaksi riittävän kantokykyinen seinä. Muurattuun pintaan asennusta varten vaadittavat vakioruuvitulpat sisältyvät toimitukseen. Muille seinäpinnoille suosittelemme vastaavien erikoisruuvitulppien käyttöä.

HUOMAUTUS:

Ota asennuskorkeutta valitessasi huomioon liitäntäjohdon pituus.

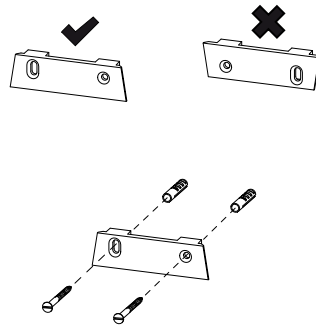

1. Merkitse porattavien reikien paikat vierekkäin samalle korkeudelle.
2. Pora reiät poralla, jonka \varnothing on 5 mm.
3. Työnnä reikiin ruuvitulpat.
4. Kiinnitä seinäpidike seinään ruuveilla kuvassa näkyvällä tavalla.

Näyttökotelon kiinnitys seinäpidikkeeseen

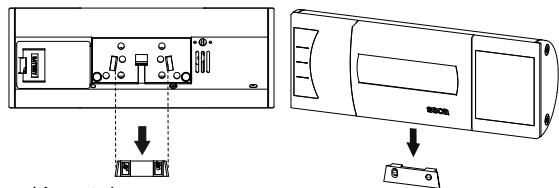

Kuva takaa
(periaatekuva)

- Aseta näyttökotelo seinäpidikkeeseen yllä olevan piirroksen esittämällä tavalla.

4.4 Virtalähteen kytkeminen

Vaaka saa virtaa paristoista tai lisätarvikkeena saatavan verkkolaitteen avulla.

Paristojen asentaminen

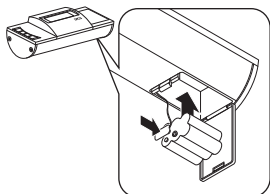

Tarvitset 6 kpl tyyppin AA paristoja, jännite 1,5 voltia (sisältyvät toimitukseen).

1. Paina paristokotelon lukitsinta.
2. Käännä paristokotelon kansi alas.
3. Irrota paristojen kiinnike.
4. Aseta paristot kiinnikkeeseen.

HUOMAUTUS:

Varmista paristojen napojen oikea suunta (ks. merkinnät pariston pidikkeessä). Jos näyttöön ilmestyy teksti **bAtt**, jokin paristoista on väärin päin tai paristot ovat tyhjiä.

5. Aseta kiinnike paristoineen paristokoteloon.
6. Sulje paristokotelo.

Verkkolaitteen kytkentä (valinnainen)

Vaakaa voidaan käyttää lisätarvikkeena saatavan verkkolaitteen avulla. Saatavissa on kaksi verkkolaitetyyppejä, joista toisessa on pistokeadapteri ja toisessa kiinteä Euro-pistoke.



VAROITUS!

Väärin verkkolaitteiden käyttö aiheuttaa henkilövahinkoja ja laitevaurioita

Tavanomaiset verkkolaitteet voivat toimittaa suurempaa jännitettä kuin niihin on merkitty. Vaaka voi ylikuumentua, syttyä palamaan, sulaa tai siihen voi tulla oikosulku.

- Käytä ainoastaan secan alkuperäisiä pistokeverkkolaitteita, joiden lähtöjännite on 9 V tai säädelty 12 V.

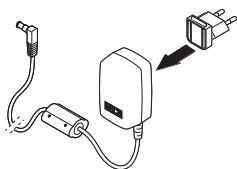

1. Työnnä virransyöttöön tarvittava verkkopistoke verkkolaitteeseen.

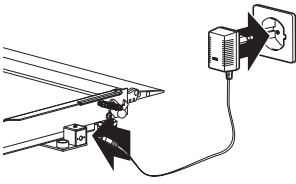

2. Työnnä verkkolaitteen pistoke vaa'an liitäntään.
3. Työnnä verkkolaite pistorasiaan.

4.5 Vaa'an pystyttäminen

Vaa'an kohdistaminen

HUOMIO!

Mittausvirhe voiman virheellisen välittymisen vuoksi

Jos vaa'an runko koskee alustaan, esim. pyyhkeeseen, painon mittausta ei toimi oikein.

- Aseta vaaka niin, että ainoastaan sen säätöjalat koskevat alustaan.

1. Aseta vaaka kovalle, tasaiselle alustalle.
2. Löysää lukituspyörät.
3. Säädä laitteen asento kiertämällä säätöjalkoja.

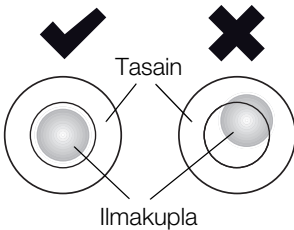
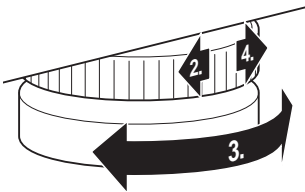

Tasaimen ilmakuplan on oltava täsmälleen ympyrän keskellä.

4. Kiristä lukituspyörät nuolen suuntaan. Näin säätöjalkojen asento on lukittu.

5. KÄYTTÖ



VARO!

Henkilövahinkoja

Suorita laitteelle aina ennen käyttöä toimintatarkastus kohdassa "Toimintatarkastus" sivulla 185 kuvatulla tavalla.

5.1 Punnitus



VARO!

Potilas voi pudota ja loukkaantua

Liikuntarajoitteiset henkilöt voivat kaatua yrittäessään nousta vaa'alle.

- Tue liikuntarajoitteista potilasta hänen noustessaan vaa'alle.

HUOMIO!

Mittausvirhe väärän kuormituksen vuoksi

Jos vaakaa kuormitetaan yksipuolisesti tai vain yhdestä kulmasta, painoa ei mitata oikein.

- Pyydä potilasta asettumaan vaa'an keskelle.

Vaa'an kytkeminen päälle



- Paina käynnistuspainiketta.

Näytön kaikki elementit tulevat hetkeksi näkyviin, minkä jälkeen näyttöön tulee **SECA**.

Vaaka on käyttövalmis, kun näyttöön ilmestyy **0.0**.

Jos vaakaa käytetään verkkolaitteen avulla, näyttöön tulee symboli ψ .

Potilaan punnitseminen



1. Varmista, että vaa'alla ei ole painoa.
2. Pyydä potilasta nousemaan vaa'alle.
3. Pyydä potilasta seisomaan rauhallisesti.
4. Lue mittaustulos.

Lisäpainon taaraus (TARE)

TARE-toiminnolla voit estää sen, että lisäpaino (esim. pyyhe tai punnitustasolla oleva alusta) vaikuttaa punnitustulokseen.

HUOMIO!

Mittausrvirhe voiman virheellisen välittymisen vuoksi

Jos lisäpaino (esim. suurikokoinen pyyhe) koskee alustaan, jonka päällä vaaka on, painoa ei mitata oikein.

► Varmista, että lisäpainot koskevat ainoastaan vaa'an punnitustasoon.



1. Kytke vaaka päälle.
2. Aseta lisäpaino vaa'alle.
3. Pidä nuolinäppäin (**hold/tare**) painettuna, kunnes näyttöön tulee ilmoitus "NET".
4. Odota, kunnes näyttö ei enää vilku ja näkyviin tulee **0.0**.
5. Punnitse potilas kappaleessa "Potilaan punnitsemisen" kuvatulla tavalla.
6. Lue mittaustulos.
Lisäpaino on vähennetty automaattisesti.
7. TARE-toiminto voidaan deaktivoida painamalla nuolinäppäintä (**hold/tare**), kunnes näytössä ei enää ole ilmoitusta "NET", tai kytkemällä vaaka pois päältä.

OHJE!

Suurin mahdollinen punnittavissa oleva paino alenee vaa'alla olevien esineiden painon verran.

Mittaustuloksen pysyvä näyttö (HOLD)

Kun aktivoit HOLD-toiminnon, paino näkyy näytössä myös sen jälkeen, kun paino on poistettu vaa'alta. Näin sinulle jää aikaa huolehtia potilaasta ennen painon merkitsemistä muistiin.

1. Varmista, että vaa'alla ei ole painoa.
2. Kytke vaaka päälle.
3. Punnitse potilas kappaleessa "Potilaan punnitsemisen" kuvatulla tavalla.
4. Paina lyhyesti nuolinäppäintä (**hold/tare**).





Näyttö vilkkuu, kunnes mitattu paino tasaantuu. Tämän jälkeen paino näkyy pysyvästi. Näytössä on Δ -symboli (kalibroimaton toiminto) ja tunnus "HOLD".

5. Jos haluat deaktivoida HOLD-toiminnon, paina lyhyesti nuolinäppäintä (**hold/tare**). Δ -symboli ja tunnus "HOLD" katoavat näytöstä.

HUOMAUTUS:

Kun AUTOHOLD-toiminto on aktivoitu, paino näkyy automaattisesti pysyvästi, kunnes vaaka kytketään tai kytkeytyy pois päältä, ks. "AUTOHOLD-toiminnon aktivointi (Ahold)" sivulla 176.

Painoindeksin (BMI) määrittäminen ja arviointi

Painoindeksi suhteuttaa pituuden ja painon toisiinsa ja toimittaa näin tarkempia tietoja kuin esim. ihannepaino Brocan mukaan. Näyttö ilmoittaa toleranssialueen, joka on terveyden kannalta optimaalinen.

Laitteessa on kolme muistipaikkaa pituudelle. Voit syöttää ja tallentaa tiettyjen potilaiden pituuden. Voit myös tallentaa erilaisia lähtöarvoja ja säätää niiden avulla potilaan todellisen pituuden nopeammin.

1. Varmista, että vaa'alla ei ole painoa.
2. Kytke vaaka päälle.

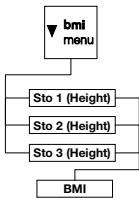

3. Paina lyhyesti nuolinäppäintä (**bmi/menu**). Näyttöön ilmestyy "BMI". Viimeksi käytetty muistipaikka tulee näkyviin (tässä muistipaikka 2).



4. Voit hyväksyä näytettävän muistipaikan tai valita nuolinäppäimillä toisen muistipaikan.



5. Vahvasta asetus Enter-näppäimellä (**send/print**). Nuolet vilkkuvat näytössä.



Viimeksi valittuun muistipaikkaan tallennettu pituus tulee näkyviin.



6. Voit hyväksyä näytetyn pituuden tai asettaa nuolinäppäimillä jonkin toisen pituuden.



7. Vahvasta asetus Enter-näppäimellä (**send/print**). Ilmoitettu pituus tallennetaan ja on käytettävissä seuraavaa BMI-laskentaa varten.

HUOMAUTUS:

Muista käyttämäsi muistipaikka, jotta voit käyttää pituutta jälleen uutta BMI-laskentaa varten.

8. Punnitse potilas kappaleessa ”Potilaan punnitseminen” kuvatulla tavalla.

Potilaan BMI lasketaan ja näytetään automaattisesti.

9. Lue BMI-arvo ja vertaa sitä jäljempänä mainittuihin luokkiin.

10. Jos haluat deaktivoida BMI-toiminnon, paina lyhyesti Enter-näppäintä (**send/print**).



BMI	Arviointi
alle 18,5	Potilaan paino on liian alhainen. Anoreksiataipumus on mahdollista. Painon lisääminen on suositeltavaa hyvinvoinnin ja suorituskyvyn lisäämiseksi. Epäselvissä tapauksissa on syytä konsultoida alan erikoislääkäriä.
18,5:n ja 24,9:n välillä	Potilas on normaalipainoinen.
25:n ja 30:n välillä (lievä lihavuus)	Potilaalla on lievää tai kohtalaista ylipainoa. Hänen tulisi alentaa painoaan, jos hänellä on jo jokin sairaus (esim. diabetes, korkea verenpaine, kihti, rasvan aineenvaihduntahäiriöitä).
yli 30	Painon alentaminen on ehdottomasti tarpeen. Aineenvaihduntaan, verenkiertoon ja luihin kohdistuu suurta rasitusta. Suosittelemme johdonmukaista dieettiä, paljon liikuntaa ja käyttäytymisterapiaa. Epäselvissä tapauksissa on syytä konsultoida alan erikoislääkäriä.

Mittaustuloksien lähettäminen langattomalle vastaanottimelle



Jos vaakaa on integroitu langattomaan verkkoon **seca 360° wireless**, mittaustulokset voidaan lähettää näppäimen painalluksella vastaanottokykyisille laitteille (esim. langaton tulostin, PC jossa langaton USB-adapteri).

- Paina Enter-näppäintä (**send/print**)

- Lyhyt painallus: Mittaustuloksien lähettäminen kaikille vastaanottokykyisille laitteille
- Pitkä painallus: Mittaustuloksen tulostus langattomalla tulostimella

BMI:n automaattinen laskenta ja tulostus

Jos käytät vaakaa yhdessä langattoman tulostimen ja **seca 360° wireless** -järjestelmään kuuluvan mittasauvan kanssa, voit laskea ja tulostaa BMI:n automaattisesti.

HUOMAUTUS:

Toiminto edellyttää, että laitteet on ilmoitettu samaan langattomaan ryhmään (ks. ”Langaton verkko seca 360° wireless” sivulla 178).

1. Mittaa pituus.
2. Paina lyhyesti mittasauvan Enter-näppäintä (**send/print**).
Mitattu arvo lähetetään langattomalle tulostimelle, mutta sitä ei tulosteta.
3. Punnitse paino.
4. Paina pitkään vaa'an Enter-näppäintä (**send/print**).
Mitattu arvo lähetetään langattomalle tulostimelle.
BMI lasketaan.
Pituus, paino ja BMI tulostetaan.

Punnitusalueen automaattinen vaihto

Vaa'alla on kaksi punnitusaluetta. Punnitusalueella 1 (→H←) käytettävissä on painon tarkempi näyttö, mutta kantokyky on pienempi. Punnitusalueella 2 (→H←) voit käyttää vaa'an maksimaalista kantokykyä.

Punnitusalue 1 on aktiivinen, kun vaakaan kytketään virta. Kun tietty paino ylittyy, vaaka kytkeytyy automaattisesti punnitusalueelle 2.

Jos haluat siirtyä takaisin punnitusalueelle 1, toimi seuraavasti:

- ▶ Poista vaa'alta kaikki paino.
Punnitusalue 1 on jälleen aktiivinen.

Vaa'an kytkeminen pois päältä



- ▶ Paina käynnistuspainiketta.

HUOMAUTUS:

Paristokäytössä vaaka kytkeytyy 5 minuutin kuluttua automaattisesti pois päältä, kun sitä ei kuormiteta.

5.2 Muut toiminnot (valikko)

Vaa'an valikosta löytyy myös muita toimintoja. Niiden avulla voit konfiguroida vaa'an niin, että se sopii optimaalisesti käyttöolosuhteisiin.

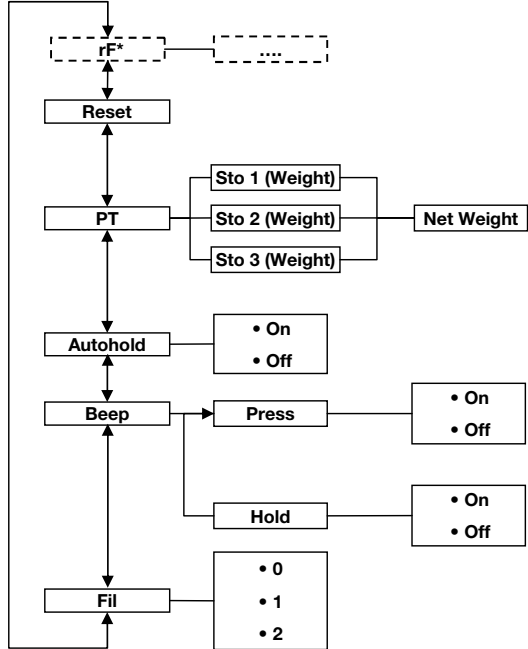

* Valikkokokohdan "rF" kuvaus on luvussa "Laitteen käyttö langattomassa ryhmässä (valikko)" sivulla 180.

Navigointi valikossa



1. Kytke vaaka päälle.
2. Pidä nuolinäppäin (**bmi/menu**) painettuna, kunnes valikko tulee näkyviin.

Viimeksi valittu valikkokohta tulee näkyviin (tässä: AUTOHOLD-toiminto "Ahold").

3. Painele jotain nuolinäppäintä, kunnes näyttöön tulee haluamasi valikkokohta (tässä: vaimennus "Fil").
4. Vahvasta valinta Enter-näppäimellä (**send/print**). Valikkokokohdan tai alavalikon voimassa oleva asetus tulee näkyviin (tässä: taso "0").



FIL 2



FIL 2

Tallennettujen arvojen automaattinen poistaminen (AClr)

AClr

On

5. Voit muuttaa asetusta tai hakea näyttöön toisen alavalikon painelemalla jotain nuolinäppäintä, kunnes haluamasi asetusta tulee näkyviin (tässä: taso "2").
6. Vahvasta asetusta Enter-näppäimellä (**send/print**). Laitte poistuu valikosta automaattisesti.
7. Jos haluat tehdä muita asetuksia, hae valikko uudelleen näkyviin ja menettele yllä annettujen ohjeiden mukaisesti.

HUOMAUTUS:

Jos mitään painiketta ei paineta n. 24 sekuntiin, laite poistuu valikosta automaattisesti.

Jotta vanhat mittaustulokset eivät jää turhaan laitteen muistiin ja aiheuta virheellisiä BMI-tuloksia, voit säätää vaa'an niin, että mittaustulokset poistetaan automaattisesti 5 minuutin kuluttua.

HUOMAUTUS:

Joissakin malleissa tämä toiminto on aktivoitu tehtaalla. Toiminto voidaan haluttaessa deaktivoida.

1. Valitse valikosta kohta "AClr".
2. Vahvasta valinta.
3. Valitse haluamasi asetusta:
 - On
 - Off
4. Vahvasta valinta.
Laitte poistuu valikosta automaattisesti.

Lisäpainon tallennus pysyvästi (Pt)

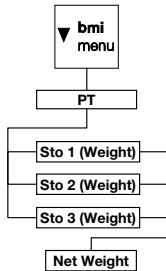

Pre-Tara-toiminnolla voit tallentaa lisäpainon pysyvästi, jolloin se voidaan automaattisesti vähentää mittaustuloksesta. Voit esimerkiksi tallentaa kenkien ja vaatteiden keskimääräisen painon ja vähentää sen mittaustuloksesta aina, kun potilas punnitaan vaatteiden kanssa.

Laitteessa on kolme muistipaikkaa painoarvoille. Voit tallentaa eri painoarvoja ja hakea niitä yksitellen näkyviin niin, että ne vähennetään automaattisesti mittaustuloksesta.

1. Valitse valikosta kohta "Pt".

Näkyviin tulee "Pt".

2. Vahvista valinta.

Viimeksi käytetty muistipaikka tulee näkyviin.

3. Voit hyväksyä näytettävän muistipaikan tai valita nuolinäppäimillä toisen muistipaikan.

4. Vahvista valinta.

Nuolet vilkkuvat näytössä.

Viimeksi valittuun muistipaikkaan tallennettu lisäpaino tulee näkyviin.

5. Voit hyväksyä tallennetun arvon tai muuttaa sitä nuolinäppäimillä.

HUOMAUTUS:

Jos syötät arvon "0", toiminto kytkeytyy pois päältä. Ilmoitus "Pt" poistuu näytöstä.

6. Vahvista valinta.

7. Pyydä potilasta nousemaan vaa'alle.

Potilaan paino tulee näkyviin.

Tallennettu lisäpaino on vähennetty automaattisesti.

8. Toiminto voidaan deaktivoida valitsemalla valikosta uudelleen kohta "Pt".

9. Vahvista valinta.

Toiminto on deaktivoitu.

Laitte poistuu valikosta automaattisesti.

HUOMAUTUS:

Kun kytket vaa'an pois päältä, toiminto kytkeytyy pois päältä. Ilmoitus "Pt" ei enää näy näytössä, kun laite kytketään jälleen päälle.

AUTOHOLD-toiminnon aktivointi (Ahold)

Kun aktivoit AUTOHOLD-toiminnon, jokaisen punnituksen mittaustulos näkyy näytössä myös sen jälkeen, kun paino on poistettu vaa'alta. Tällöin HOLD-toimintoa ei tarvitse aktivoida manuaalisesti jokaisen yksittäisen punnituksen yhteydessä.

HUOMAUTUS:

Joissakin malleissa tämä toiminto on aktivoitu tehtaalla. Toiminto voidaan haluttaessa deaktivoida.

1. Valitse valikosta kohta "Ahold".
2. Vahvista valinta.
Ajankohtainen asetus tulee näkyviin.
3. Valitse haluamasi asetus:
 - On
 - Off
4. Vahvista valinta.
Laite poistuu valikosta automaattisesti.

Merkkiäänten aktivointi (BEEP)

Voit valita, haluatko kuulla merkkiäänän jokaisen näppäimen painalluksen yhteydessä ja mitatun painoarvon tasaantuessa. Jälkimmäinen on tärkeä HOLD/AUTOHOLD-toiminnon kannalta.

HUOMAUTUS:

Merkkiääni painoarvon tasaantuessa on aktivoitu tehtaalla. Toiminto voidaan haluttaessa deaktivoida.

1. Valitse valikosta kohta "BEEP".
2. Vahvista valinta.
3. Valitse valikkokohta:
 - Press: Merkkiääniä näppäimiä painettaessa
 - Hold: Merkkiääniä painoarvon tasaantuessa.
4. Vahvista valinta.
Ajankohtainen asetus tulee näkyviin.
5. Valitse haluamasi asetus:
 - On
 - Off

- Vahvista valinta.
Laite poistuu valikosta automaattisesti.
- Jos haluat aktivoida merkkiäänet toisellekin toiminnolle, toista kuvatut vaiheet.

Vaimennuksen asetus (FIL)

F IL

F IL 0

F IL 2

Vaimennuksella (Fil = suodatin) voidaan alentaa painon määrittämisessä esiintyviä häiriöitä (esim. potilaan liikkuessa).

- Valitse valikosta kohta "Fil".
- Vahvista valinta.
Ajankohtainen asetus tulee näkyviin.
- Valitse vaimennusaste.
 - 0: ei vaimennusta
 - 1: keskitasoinen vaimennus
 - 2: voimakas vaimennus
- Vahvista valinta.
Laite poistuu valikosta automaattisesti.

Tehdasasetuksien palauttaminen (RESET)

Voit palauttaa tehdasasetukset seuraaville toiminnolle:

Toiminto	Tehdasasetus
AUTOHOLD (Ahold)	mallikohtainen
Merkkiääni (Press)	off
Merkkiääni (Hold)	on
Vaimennus (Fil)	0
Autoclear (Aclear)	mallikohtainen
Pre-Tara (Pt)	0 kg
Pituus BMI-arvoa varten (Body Mass Index)	170 cm
Langaton moduuli (SYS)	off
Autosend (ASend)	off
Autoprint (APrt)	off

HUOMAUTUS:

Kun tehdasasetukset palautetaan, langaton moduuli kytkeytyy pois päältä. Käytävissä olevien langattomien ryhmien tiedot säilyvät. Langattomia ryhmiä ei tarvitse luoda uudelleen.

rESEt

- Valitse valikosta kohta "Reset".
- Vahvista valinta.
Laite poistuu valikosta automaattisesti.

3. Kytke vaaka pois päältä.
Tehdasasetukset palautetaan. Ne ovat jälleen käytössä, kun vaaka kytketään seuraavan kerran päälle.

6. LANGATON VERKKO SECA 360° WIRELESS

6.1 Johdanto

Laitte on varustettu langattomalla moduulilla. Langattoman moduulin avulla voidaan välittää mittaustulokset langattomasti analysointia ja dokumentointia varten. Tietoja voidaan välittää seuraaville laitteille:

- seca langaton tulostin
- PC jossa seca langaton USB-adapteri

seca langattomat ryhmät

Langaton verkko **seca 360° wireless** käyttää langattomia ryhmiä. Langaton ryhmä on lähettimien ja vastaanottimien muodostama virtuaalinen ryhmä. Jos käytät useita samantyyppisiä lähettimiä ja vastaanottimia, laitteeseen voidaan asettaa enintään 3 langatonta ryhmää (0, 1, 2).

Useiden langattomien ryhmien luominen takaa mittausarvojen luotettavan ja oikein osoitetun tiedonsiirron, kun käytetään useampaa tutkimustilaa vastaavalla laitevarustuksella.

Lähettimien ja vastaanottimien maksimaalinen etäisyys on n. 10 metriä. Ympäristön tietyt olosuhteet (esim. seinien paksuus ja rakenne) voivat alentaa toimintaetäisyyttä.

Kutakin langatonta ryhmää kohti voidaan käyttää seuraavaa laiteyhdistelmää:

- 1 vauvanvaaka
- 1 henkilövaaka
- 1 mittasauva
- 1 seca langaton tulostin
- 1 PC jossa seca langaton USB-adapteri

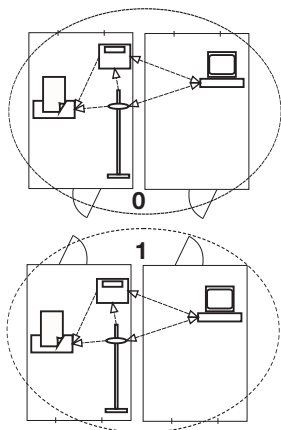

Kanavat

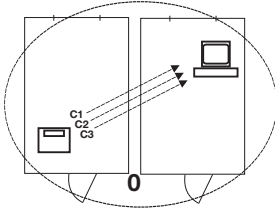

Langattoman ryhmän sisällä laitteet ovat yhteydessä kolmella kanavalla (C1, C2, C3). Näin taataan luotettava ja häiriötön tiedonsiirto.

Jos luot langattoman ryhmän, johon tämä vaaka kuuluu, laite ehdottaa kolmea kanavaa, jotka takaavat optimaalisen tiedonsiirron. Suosittelemme, että käytät laitteen ehdottamia kanavanumeroita.

Kanavanumerot (0–99) voidaan valita myös manuaalisesti esim. luotaessa useita langattomia ryhmiä.

Häiriöttömän tiedonsiirron takaamiseksi kanavien on oltava riittävän kaukana toisistaan. Suosittelemme valitsemaan kanavanumeroiden etäisyydeksi vähintään 30. Jokaista kanavanumeroa saa käyttää vain yhdelle kanavalle.

Esimerkkikonfiguraatio: kanavanumero, kun vastaanotolla käytetään 3 langatonta ryhmää:

- Langaton ryhmä 0: C1=_0, C2=30, C3=60
- Langaton ryhmä 1: C1=10, C2=40, C3=70
- Langaton ryhmä 2: C1=20, C2=50, C3=80

Laitteiden tunnistus

Jos luot vaa'an avulla langattoman ryhmän, se etsii muita aktiivisia laitteita, jotka kuuluvat **seca 360° wireless** -järjestelmään. Tunnistetut laitteet näkyvät vaa'an näytöllä moduuleina (esim. "MO 3"). Numeroiden merkitys:

- 1: Henkilövaaka
- 2: Mittasauva
- 3: Langaton tulostin
- 4: PC jossa seca langaton USB-adapteri
- 7: Vauvanvaaka
- 5, 6 ja 8-12: Varattu järjestelmän laajenukselle

6.2 Laitteen käyttö langattomassa ryhmässä (valikko)

Kaikki toiminnot, joita tarvitaan käytettäessä laitetta seca langattomassa ryhmässä, löytyvät alavalikosta "rF". Ohjeita valikossa navigointiin: Sivu 173.

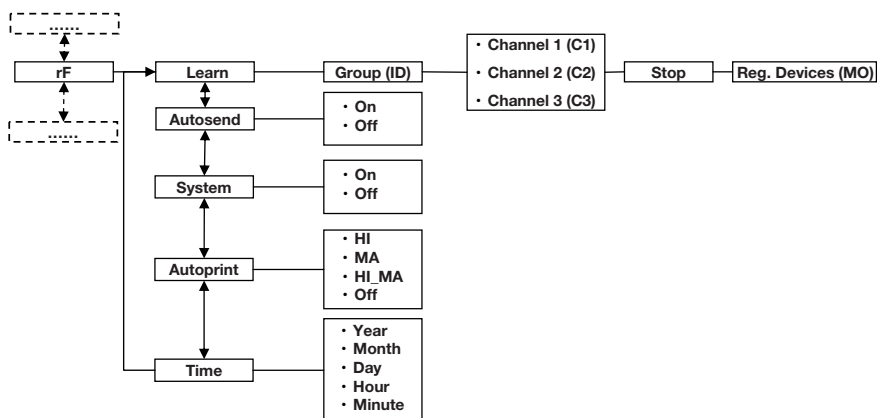

Langattoman moduulin (SYS) aktivointi

Laitteen toimituksen yhteydessä langaton moduuli on deaktivoitu. Se on aktivoitava ennen langattoman ryhmän luomista.

HUOMAUTUS:

Kun langaton moduuli aktivoidaan, laitteen virrankulutus kasvaa. Suosittelemme verkkolaitetta, jos laitetta käytetään langattomassa verkossa.

1. Kytke laitteeseen virta.
2. Valitse alavalikosta "rF" valikkokohta "SYS".
3. Vahvista valinta.
4. Valitse asetus "On".
5. Vahvista valinta.
Laitte poistuu valikosta automaattisesti.

SYS

On

Langattoman ryhmän luominen (Lrn)

Langaton ryhmä luodaan seuraavalla tavalla:

1. Kytke laitteeseen virta.
2. Hae valikko näkyviin.
3. Valitse valikosta kohta "rF".
4. Vahvista valinta.

rF

Lrn

5. Valitse alavalikosta "rF" valikkokohta "Lrn" (learn = oppiminen).

ld 0

6. Vahvista valinta.

Asetettu langaton ryhmä (tässä: langaton ryhmä 0 "ld 0") tulee näkyviin.

ld 1

Jos langaton ryhmä "0" on jo olemassa, valitse nuolinäppäimillä toinen tunnus (tässä: langaton ryhmä 1 eli "ld 1").

7. Vahvista langattoman ryhmän valinta.

C1 0

Laite ehdottaa kanavalle 1 kanavanumeroa (tässä: C1 "0").

Voit hyväksyä ehdotetun kanavanumeron tai asettaa nuolinäppäimillä jonkin toisen kanavanumeron.

8. Vahvista valinta kanavaa 1 varten.

C2 30

Laite ehdottaa kanavalle 2 kanavanumeroa (tässä: C2 "30").

Voit hyväksyä ehdotetun kanavanumeron tai asettaa nuolinäppäimillä jonkin toisen kanavanumeron.

HUOMAUTUS:

Kaksi merkkiä sisältävät kanavanumerot näytetään ilman välilyöntiä. Näyttö "C230" tarkoittaa: Kanava "2", kanavanumero "30".

9. Vahvista valinta kanavaa 2 varten.

C3 60

Laite ehdottaa kanavalle 3 kanavanumeroa (tässä: C3 "60").

Voit hyväksyä ehdotetun kanavanumeron tai asettaa nuolinäppäimillä jonkin toisen kanavanumeron.

10. Vahvista valinta kanavaa 3 varten.

StOP

Näyttöön tulee ilmoitus "StOP".

Laite odottaa muiden toiminta-alueella sijaitsevien langattomien laitteiden signaaleja.

HUOMAUTUS:

Joissakin laitteissa on noudatettava erityistä päällekytkentämenettelyä, jos ne on tarkoitus integroida langattomaan ryhmään. Noudata kyseisen laitteen käyttöohjetta.

11. Kytke päälle laite, jonka haluat integroida langattomaan ryhmään (esim. langaton tulostin).

Kun langaton tulostin on tunnistettu, kuuluu äänimerkki.

HUOMAUTUS:

Kun langattomaan ryhmään on integroitu langaton tulostin, tämän jälkeen on tehtävä tulostusvalinnat (Valikko\rF\APrt) ja asetettava kellonaika (Valikko\rF\time).

12. Toista vaihe 11. kaikille laitteille, jotka haluat integroida tähän langattomaan ryhmään.
13. Lopeta haku painamalla Enter-näppäintä.
14. Jotain nuolinäppäintä painamalla saat näkyviin, mikä laitteet on tunnistettu (tässä: "MO 3", joka tarkoittaa langatonta tulostinta).
Jos olet integroinut langattomaan ryhmään useita laitteita, paina nuolinäppäintä useaan kertaan, jotta voit olla varma siitä, että vaaka on tunnistanut kaikki laitteet.
15. Poistu valikosta Enter-näppäimellä tai odota, kunnes laite poistuu valikosta automaattisesti.

A rectangular digital display with a black border showing the text "MO 3" in white characters on a black background.

Automaattisen tiedonsiirron aktivointi (ASend)

Voit konfiguroida laitteen niin, että mittaustulokset lähetetään automaattisesti kaikille vastaanottokykyisille ja samaan langattomaan ryhmään ilmoitetuille vastaanottimille (esim.: langaton tulostin, PC jossa langaton USB-adapteri).

HUOMAUTUS:

Jos käytät langatonta tulostinta, varmista, että tulostusvalintana ei ole "Off" (ks. "Tulostusvalinta (APrt)" sivulla 182).

1. Kytke laitteeseen virta.
2. Valitse alavalikosta "rF" valikkokohta "ASend" ja vahvista valinta.
3. Valitse asetus "On" ja vahvista valinta.
Laite poistuu valikosta automaattisesti.

A rectangular digital display with a black border showing the text "ASEnd" in white characters on a black background.A rectangular digital display with a black border showing the text "On" in white characters on a black background.

Tulostusvalinta (APrt)

Voit konfiguroida laitteen niin, että mittaustulokset tulostetaan automaattisesti langattomaan ryhmään ilmoitetun langattoman tulostimen avulla.

HUOMAUTUS:

Tämä toiminto on käytettävissä vain, kun langaton seca-tulostin on integroitu langattomaan ryhmään "learn"-toiminnon avulla.

1. Kytke laitteeseen virta.

APrE

AA

2. Valitse alavalikosta "rF" valikkokohta "APrE" ja vahvista valinta.
3. Valitse laiteyhdistelmääsi sopiva asetus:
 - HI: Pituuden mittaustaitteiden mittaustulokset
 - MA: Vaakojen mittaustulokset
 - HI_MA: Pituuden mittaustaitteiden ja vaakojen mittaustulokset
 - Off: Ei automaattista tulostusta, tulostus vain painettaessa pitkään Enter-näppäintä punnikuksen aikana.
4. Vahvista valinta.
Laite poistuu valikosta automaattisesti.

Kellonajan asettaminen (Time)

Voit konfiguroida järjestelmän niin, että langaton tulostin lisää mittaustuloksiin automaattisesti päiväyksen ja kellonajan. Tätä varten laitteeseen on kerran asetettava päiväys ja kellonaika ja välitettävä se langattoman tulostimen sisäiseen kelloon.

HUOMAUTUS:

Tämä toiminto on käytettävissä vain, kun langaton seca-tulostin on integroitu langattomaan ryhmään "learn"-toiminnon avulla.

1. Kytke laitteeseen virta.
2. Valitse alavalikosta "rF" valikkokohta "tIME".
3. Vahvista valinta.
Ajankohtainen vuoden asetus (**YEA**) tulee näkyviin.
4. Aseta oikea vuosiluku.
5. Vahvista valinta.
6. Toista vaiheet 3. ja 5. vastaavasti kuukauden (**Mon**), päivän (**dAy**), tuntien (**hour**) ja minuuttien (**Min**) asetusta varten.
7. Vahvista kukin valinta.

Kun minuuttien asetus on vahvistettu, laite poistuu automaattisesti valikosta.

Asetukset välittyvät langattomalle tulostimelle automaattisesti.

Langaton tulostin lisää jokaiseen tulosteeseen päiväyksen ja kellonajan.

HUOMAUTUS:

Langattoman tulostimen käytössä on noudatettava sen käyttöohjetta.

tIME

YEA 10

7. PUHDISTUS JA DESINFIOINTI



VAROITUS!

Sähköisku

Laite ei ole virraton, kun virtapainiketta painetaan ja näyttö sammuu. Nesteiden käyttö laitteen kanssa voi johtaa sähköiskuun.

- ▶ Aina ennen laitteen puhdistusta varmista, että laite on kytketty pois päältä.
- ▶ Vedä aina pistoke irti ennen laitteen puhdistusta.
- ▶ Varmista, ettei laitteeseen pääse nesteitä.



HUOMIO!

Laitevahingot

Soveltumattomat puhdistus- ja desinfointiaineet voivat vahingoittaa laitteen herkkiä pintoja.

- ▶ Käytä ainoastaan kloorittomia ja alkoholittomia desinfointiaineita, jotka ovat nimenomaisesti sopivia akryyllisille ja muille aroille pinnoille (vaikuttava aine: esim. kvaternaariset ammoniumyhdisteet).
- ▶ Älä käytä voimakkaita tai hankaavia puhdistusaineita.
- ▶ Älä käytä spritiä tai bensiiniä.

7.1 Puhdistus

- ▶ Puhdista laitteen pinnat tarvittaessa pehmeällä liinalla, jonka voit tarvittaessa kostuttaa mietoon saippuoliuokseen.

7.2 Desinfointi

1. Varmista, että desinfointiaine soveltuu aroille pinnalle ja akryyllisille.
2. Noudata desinfointiaineen käyttöohjeessa annettuja tietoja.

3. Desinfioi laite pyyhkimällä se desinfiointiaineeseen kostutetulla pehmeällä liinalla.

Aikaväli	Komponentti
Ennen jokaista mittausta, jossa tapahtuu suora ihokosketus	Punnitusaluista
Jokaisen sellaisen mittauksen jälkeen , jossa tapahtuu suora ihokosketus	Punnitusaluista
Tarvittaessa	Näyttö Kalvonäppäimistö

7.3 Sterilointi

Laitetta ei saa steriloida.

8. TOIMINTATARKASTUS

- ▶ Suorita toimintatarkastus ennen jokaista käyttökertaa.

Täydelliseen toimintatarkastukseen kuuluu:

- Mekaanisten vaurioiden silmämääräinen tarkastus
- Näytön silmämääräinen tarkastus ja toimintatarkastus
- Kaikkien luvussa ”Yleistä” sivulla 156 esitettyjen hallintaelementtien toimintatarkastus
- Valinnaisten lisätarvikkeiden toimintatarkastus

Jos havaitset toimintatarkastuksen yhteydessä virheitä tai poikkeamia, yritä ensin korjata virhe käyttöohjeen luvun ”Mitä tehdä, jos...?” alk. sivulta 186 avulla.

VARO!

Henkilövahinkoja

Jos havaitset toimintatarkastuksen yhteydessä virheitä tai poikkeamia, joita ei voi korjata käyttöohjeen luvun ”Mitä tehdä, jos...?” alk. sivulta 186 avulla, laitetta ei saa käyttää.

- ▶ Toimita laite korjattavaksi seca-huoltoon tai valtuutettuun huoltopisteeseen.

- Ota huomioon kappale ”Huolto/jälkikalibrointi” sivulla 188.

9. MITÄ TEHDÄ, JOS...?

Häiriö	Syy/korjaus
... paino ei tule näyttöön vaakaa kuormitettaessa?	Vaaka ei saa virtaa. - Tarkista, onko vaaka kytketty päälle. - Tarkista, ovatko paristot sisällä.
... näyttöön ei tule 0.0 ennen punnitusta?	Vaakaa on kuormitettu ennen kuin se on kytketty päälle. - Poista paino vaa'alta. - Kytke vaaka pois päältä ja uudelleen päälle.
... näytön jokin segmentti palaa jatkuvasti tai ei pala lainkaan?	Kyseisessä kohdassa on virhe. - Ota yhteys huoltopalveluun.
... näyttöön tulee  ?	Paristojen jännite heikkenee. - Vaihda paristot mahdollisimman pian.
... näyttöön tulee ”bAtt”?	Paristot ovat tyhjtät. - Vaihda paristot.
... näyttöön tulee ”StOP”?	Maksimikuormitus on ylittynyt. - Poista paino vaa'alta.
... näyttöön tulee ”tEMP”?	Vaa'an ympäristön lämpötila on liian korkea tai liian alhainen. - Aseta vaaka paikkaan, jonka lämpötila on +10 °C ... +40 °C. - Odota n.15 minuuttia, kunnes vaaka on mukautunut ympäristön lämpötilaan.

Häiriö	Syy/korjaus
<p>...lähetetään päällekytken jälkeen ensimmäistä kertaa mittaustuloksia ja kuuluu kaksi merkkiääntä?</p>	<ul style="list-style-type: none"> • Laite ei voinut lähettää mittaustuloksia langattomalle vastaanottimelle (seca langaton tulostin tai PC jossa seca langaton USB-adapteri). <ul style="list-style-type: none"> - Varmista, että vaaka on integroitu langattomaan verkkoon. - Varmista, että vastaanotin on kytketty päälle. • Lähellä olevat HF-laitteet (esim. matkapuhelimet) häiritsevät vastaanottoa. <ul style="list-style-type: none"> - Pidä HF-laitteet vähintään 1 metrin etäisyydellä langattoman seca-verkon lähettimistä ja vastaanottimista. HF-laitteiden todellinen lähetysteho voi vaatia yli 1 metrin vähimmäisetäisyyden. Lisätietoja löydät Internet-osoitteesta www.seca.com. <p>HUOMAUTUS: Jos tätä häiriötä ei korjata, ei seuraavien lähetysyrityksien yhteydessä tule uutta äänimerkkiä.</p>
<p>... "rF"-valikossa näkyy vain kohta "SYS"?</p>	<ul style="list-style-type: none"> • Langaton moduuli on deaktivoitu. <ul style="list-style-type: none"> - Aktivoi langaton moduuli (ks. "Langattoman moduulin (SYS) aktivointi" sivulla 180).
<p>... "rF"-valikossa näkyvät vain kohdat "SYS" ja "Lrn"?</p>	<ul style="list-style-type: none"> • Langaton moduuli on aktivoitu mutta langatonta ryhmää ei ole luotu. <ul style="list-style-type: none"> - Luo langaton ryhmä (ks. "Langattoman ryhmän luominen (Lrn)" sivulla 180).
<p>... kohdat "APrt" ja "Time" eivät näy "rF"-valikossa?</p>	<ul style="list-style-type: none"> • Langattomaan ryhmään ei ole ilmoitettu langatonta tulostinta. <ul style="list-style-type: none"> - Ilmoita langaton tulostin langattomaan ryhmään valikkokohdan "Lrn" kautta (ks. "Langattoman ryhmän luominen (Lrn)" sivulla 180).
<p>... kohta "rF" ei näy valikossa?</p>	<ul style="list-style-type: none"> • Vaa'an langaton moduuli on viallinen. <ul style="list-style-type: none"> - Ota yhteys seca palveluun.
<p>... näyttöön tulee "Er:X:11"?</p>	<p>Vaaka on liian korkealla tai jotain kulmaa on kuormitettu liikaa.</p> <ul style="list-style-type: none"> - Poista paino vaa'alta tai huolehdi painon tasaisesta jakautumisesta. - Käynnistä vaaka uudelleen.
<p>... näyttöön tulee "Er:X:12"?</p>	<p>Vaaka on kytketty päälle kuormituksen ollessa liian suuri.</p> <ul style="list-style-type: none"> - Poista paino vaa'alta. - Käynnistä vaaka uudelleen.

Häiriö	Syy/korjaus
... näyttöön tulee "Er:X:16"?	Nollapistettä ei voitu määrittää vaa'an omavärähtelyn vuoksi. - Käynnistä vaaka uudelleen.
... Enter-näppäintä (send/print) painettaessa näyttöön tulee "Er:X:71:"?	Tiedonsiirto ei ole mahdollista, langaton moduuli on deaktivoitu. - Aktivoi langaton moduuli (ks. "Langattoman moduulin (SYS) aktivointi" sivulla 180).
... Enter-näppäintä (send/print) painettaessa näyttöön tulee "Er:X:72:"?	Tiedonsiirto ei ole mahdollista, langatonta ryhmää ei ole luotu. - Luo langaton ryhmä (ks. "Langattoman ryhmän luominen (Lrn)" sivulla 180).

10. HUOLTO/JÄLKIKALIBROINTI

10.1 Huoltoon ja jälkikalibrointiin liittyviä tietoja

Suosittellemme, että laite huolletaan ennen jälkikalibrointia.

HUOMIO!

Epäasianmukainen huolto aiheuttaa mittausvirheitä

- ▶ Jätä huoltotyöt ja korjaukset aina seca palvelun tai valtuutetun huoltopisteen tehtäviksi.
- ▶ Lähelläsi olevan huoltopisteen löydät Internet-osoitteesta www.seca.com tai saat tiedot lähettämällä sähköpostia osoitteeseen service@seca.com.

Pyydä valtuutettua henkilöä suorittamaan jälkikalibrointi käyttömaassa voimassa olevien lakisääteisten määräyksien mukaisesti.

Jälkikalibrointi on joka tapauksessa tarpeen, jos yksi tai useampi sinetti on rikkoutunut tai vakauskurin lukema ei sovi yhteen voimassa olevan kalibrointimerkin lukeman kanssa. Jos sinettejä on rikottu, ota yhteys suoraan seca palveluun.

10.2 Vakaaslaskurin lukeman tarkastus

Tämä seca vaaka on kalibroitu. Kalibroinnin saavat suorittaa vain valtuutetut laitokset. Tämän varmistamiseksi vaa'assa on vakaaslaskuri, joka rekisteröi kaikki kalibroinnin kannalta tärkeiden tietojen muutokset.

Jos haluat tarkistaa, onko vaaka kalibroitu asianmukaisesti, toimi seuraavasti:

1. Kytke tarvittaessa vaaka pois päältä.
2. Pidä mitä tahansa näppäintä painettuna ja käynnistä vaaka.

Näytöllä vilkkuu muutaman sekunnin ajan ajankoh-
tainen vakaaslaskurin lukema.

3. Vertaa näytön ilmoittamaa vakaaslaskurin lukemaa kalibrointimerkin lukemaan.

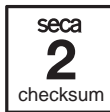

Jotta kalibrointi on voimassa, lukemien on oltava samat. Jos merkin lukema ja vakaaslaskurin lukema eivät vastaa toisiaan, on suoritettava uusi jälkikalibrointi. Käänny huoltopisteesi tai seca asiakaspalvelun puoleen. Kun jälkikalibrointi on suoritettu, käytetään uutta päivitettyä kalibrointimerkkiä merkitsemään vakaaslaskurin lukema. Jälkikalibroinnin suorittanut henkilö varmistaa merkin lisäsinetillä. Kalibrointimerkin voi tilata seca huol-
lost.

11. TEKNISET TIEDOT

11.1 Yleiset tekniset tiedot

Yleiset tekniset tiedot seca 635	
Vaa'an mitat <ul style="list-style-type: none">• Pituus• Leveys• Korkeus	600 mm 640 mm 46 mm
Punnitusalueen mitat <ul style="list-style-type: none">• Pituus• Leveys• Korkeus	600 mm 600 mm 46 mm
Omapaino	n. 14,1 kg
Lämpötila-alue <ul style="list-style-type: none">• Käyttö• Säilytys• Kuljetus	+10 °C ... +40 °C / +50 °F ... 104 °F -10 °C ... +65 °C / +14 °F ... 149 °F -10 °C ... +65 °C / +14 °F ... 149 °F
Ilmanpaine <ul style="list-style-type: none">• Käyttö• Säilytys• Kuljetus	700-1060 hPa 700-1060 hPa 700-1060 hPa
Ilmankosteus <ul style="list-style-type: none">• Käyttö• Säilytys• Kuljetus	30 % - 80 % ei kondensoiva 0 % - 95 % ei kondensoiva 0 % - 95 % ei kondensoiva
Numeroiden korkeus	25 mm
Virransyöttö	Paristot, valinnainen verkkolaite
Ottovirta <ul style="list-style-type: none">• langaton moduuli deaktivoituna• langaton moduuli aktivoituna	n. 25 mA n. 42 mA
Maksimaalinen toiminta-aika paristo-käytössä <ul style="list-style-type: none">• langaton moduuli deaktivoituna• langaton moduuli aktivoituna	n. 4 800 punnituskertaa Verkkolaite suositeltava
93/42/ETY-direktiivin mukainen lääkintälaitte	Luokka I, mittauslaitteiden omaavat laitteet
EN 60601-1: <ul style="list-style-type: none">• Suojaeristetty laite, suojuoksa II:• Sähköinen lääkintälaitte, tyyppi B:	

Yleiset tekniset tiedot seca 635	
Radiosignaalien siirto <ul style="list-style-type: none"> • Taajuuskaista • Lähetysteho • Sovelletut standardit 	2,433 GHz - 2,480 GHz < 10 mW EN 300 328 EN 301 489-1 EN 301 489-17

11.2 Punnituksen tekniset tiedot

Punnituksen tekniset tiedot seca 635	
Kalibrointi direktiivin 2014/31/EU mukaan	Luokka III
Maksimikuormitus <ul style="list-style-type: none"> • Osapunnitusalue 1 • Osapunnitusalue 2 	200 kg 300 kg
Minimikuormitus <ul style="list-style-type: none"> • Osapunnitusalue 1 • Osapunnitusalue 2 	2,0 kg 4,0 kg
Erottelukyky <ul style="list-style-type: none"> • Osapunnitusalue 1 • Osapunnitusalue 2 	100 g 200 g
Taarusalue	300 kg
Ensimmäisen kalibroinnin tarkkuus <ul style="list-style-type: none"> • Osapunnitusalue 1, - 50 kg • Osapunnitusalue 1, 50 kg - 200 kg • Osapunnitusalue 2, - 100 kg • Osapunnitusalue 2, 100 kg - 300 kg 	±50 g ±100 g ±100 g ±200 g

12. VALINNAISET LISÄTARVIKKEET

seca 360° wireless laitteet	Tuotenumero
Mittasauvat <ul style="list-style-type: none"> • seca 274 • seca 264 	Maakohtaiset vaihtoehdot Maakohtaiset vaihtoehdot
Langaton tulostin <ul style="list-style-type: none"> • seca 360° wireless printer 465 • seca 360° wireless printer advanced 466 	Maakohtaiset vaihtoehdot Maakohtaiset vaihtoehdot
Tietokoneohjelmisto <ul style="list-style-type: none"> • seca analytics 115 	Sovelluskohtaiset lisenssipaketit
seca 360° wireless USB adapter 456	456-00-00-009

13.VARAOSAT

Varaosat	Tuotenumero
Pistokeverkkolaite Euro-pistokkeineen: 230 V~ / 50 Hz/12 V= / 130 mA	68-32-10-252
Switchmode-verkkolaite adaptereineen: 100 - 240 V~ / 50 -60 Hz / 12 V= / 0.5 A	68-32-10-265

14.JÄTTEIDEN HÄVITTÄMINEN

14.1 Laite



Laitetta ei saa hävittää kotitalousjätteen mukana. Laite on toimitettava asianmukaiseen elektroniikkajätteen vastaanottopisteeseen. Noudata käyttömaassa voimassa olevia määräyksiä. Lisätietoja saat asiakaspalvelustamme:

service@seca.com

14.2 Paristot ja akut



Älä hävitä käytettyjä paristoja ja akkuja kotitalousjätteen mukana riippumatta siitä, onko niissä haitallisia aineita tai ei. Jokaisen kuluttajan lakisääteinen velvollisuus on toimittaa käytöstä poistetut paristot ja akut kotikunnassaan olevaan keruupisteeseen tai kauppiaille. Paristot ja akut saa luovuttaa keräykseen vain, jos niissä ei ole latausta.

15. TAKUU

Myönämme materiaali- tai valmistusvirheistä johtuville puutteille kahden vuoden takuun toimitusajankohdasta alkaen. Tämä ei sisällä irrotettavia osia kuten esim. paristoja, johtoja, verkkolaitteita, akkuja jne. Takuun piiriin kuuluvat puutteet korjataan asiakkaalle maksutta esitettäessä ostokuitti. Muita vaatimuksia ei voida ottaa huomioon. Edestakaisesta kuljetuksesta syntyvistä kustannuksista vastaa asiakas, jos laite on muualla kuin asiakkaan paikkakunnalla. Kuljetusvahingoista voidaan esittää korvausvaatimuksia vain, jos kuljetukseen on käytetty täydellistä alkuperäispakkausta ja vaaka on varmistettu ja kiinnitetty pakkaukseen samalla tavalla kuin alkuperäisessä toimituksessa. Säilytä tämän vuoksi kaikki pakkauksen osat.

Takuu ei ole voimassa, jos laitteen avaa henkilö, jota seca ei ole nimenomaisesti siihen valtuuttanut.

Ulkomailta olevia asiakkaita pyydämme kääntymään takuutapauksessa suoraan kyseisessä maassa toimivan myyjän puoleen.

16. VAATIMUKSEN MUKAISUUSVAKUUTUS

seca gmbh & co. kg vakuuttaa, että tuote vastaa siihen sovellettavien eurooppalaisten direktiivien vaatimuksia. Vaatimusten mukaisuus löytyy kokonaisuudessaan osoitteesta: www.seca.com.

INHOUDSOPGAVE

1. Beschrijving van het apparaat .	197
1.1 Toepassingsdoel	197
1.2 Functiebeschrijving	197
1.3 Gebruikerskwalificatie	197
Montage	197
Bediening	198
2. Veiligheidsinformatie	198
2.1 Veiligheidsinstructies in deze gebruiksaanwijzing	198
2.2 Principiële veiligheidsinstructies	198
Omgang met het apparaat	198
Voorkomen van een elektrische schok	200
Voorkomen van infecties	200
Voorkomen van letsel	201
Voorkomen van schade aan het apparaat	201
Omgang met meetresultaten	202
Omgang met verpakkingsmateriaal	203
2.3 Omgang met batterijen en accu's	204
3. Overzicht	205
3.1 Bedieningselementen	205
3.2 Markeringen op het apparaat en op het typeplaatje	207
3.3 Markering op van de verpakking	208
3.4 Menustructuur	209
4. Voor het gebruik...	210
4.1 Omvang van de levering	210
4.2 Displaybehuizing gebruiksklaar maken (tafeldisplay)	211
Hoekadapter monteren	211
Verbindingskabel op het platform aansluiten	211
4.3 Displaybehuizing gebruiksklaar maken (wanddisplay)	212
Hoekadapter monteren	212
Verbindingskabel op het platform aansluiten	213
Wandhouders monteren	214
Plaats de displaybehuizing op de wandhouder	214
4.4 Stroomvoorziening tot stand brengen	215
Batterijen plaatsen	215
4.5 Weegschaal opstellen	216
Weegschaal uitrichten	216
5. Bediening	217
5.1 Wegen	217
Weegschaal inschakelen	217
Patiënt wegen	217
Extra gewicht tarreren (TARE)	218
Meetresultaat permanent weergeven (HOLD)	218
Body-Mass-Index bepalen en beoordelen (BMI)	219
Meetresultaten aan de draadloze ontvanger zenden	221
BMI automatisch berekenen en afdrukken	221
Automatische omschakeling tussen het weegbereik	221
Weegschaal uitschakelen	222
5.2 Verdere functies (menu)	222
In het menu navigeren	223
Opgeslagen waarde automatisch wissen (ACIr)	223
Extra gewicht permanent opslaan (Pt)	224
Autohold-functie activeren (Ahold)	225
Geluidsignalen activeren (BEEP)	225
Instellen van de demping (Fil)	226
Fabrieksinstellingen herstellen (RESET)	226

6. Het draadloze netwerk	
seca 360° wireless	228
6.1 Inleiding	228
seca draadloze groepen	228
Kanalen	229
Apparaatherkenning	229
6.2 Weegschaal in een draadloze groep gebruiken (menu)	230
Draadloze module activeren (SYS)	230
Draadloze groep inrichten (Lrn)	230
Activeren van de automatische transmissie (ASend)	232
Printoptie selecteren (APrt)	233
Tijd instellen (Time)	233
7. Hygiënische voorbereiding	234
7.1 Reiniging	234
7.2 Desinfectie	235
7.3 Sterilisatie	235
8. Functiecontrole	236
9. Wat te doen, wanneer...?	236
10. Onderhoud/herijking	239
10.1 Informatie over onderhoud en herijking	239
10.2 Controle van de correcte inhoud van de ijkter	239
11. Technische gegevens	240
11.1 Algemene technische gegevens	240
11.2 Weegtechnische gegevens	241
12. Optionele accessoires	242
13. Reserveonderdelen	242
14. Verwijderen van afval	242
14.1 Apparaat	242
14.2 Batterijen en accu's	242
15. Garantie	243
16. Verklaring van overeenkomst	243

1. BESCHRIJVING VAN HET APPARAAT

1.1 Toepassingsdoel

De elektronische personenweegschaal **seca 635** wordt volgens de nationale voorschriften hoofdzakelijk in ziekenhuizen, artspraktijken en stationaire verpleeginrichtingen toegepast.

De weegschaal dient voor de conventionele gewichtsbepaling, de vaststelling van de algemene voedingstoestand en helpt de behandelend arts bij de diagnosestelling of de behandelingsbeslissing.

Om een nauwkeurige diagnose te stellen, moeten behalve de bepaling van de gewichtswaarde echter nog meer gerichte onderzoeken door de arts worden uitgevoerd en moeten de resultaten ervan worden meegewogen.

1.2 Functiebeschrijving

Naast de conventionele bepaling van het gewicht biedt de **seca 635** een functie voor het bepalen van de body-mass-index (BMI). Hiervoor wordt via de bedienings-toetsen de grootte ingevoerd, waarna de bij de gewichtswaarde behorende body-mass-index automatisch wordt berekend. Lengtemeters uit het **seca 360° wireless** kunnen de lichaamsgrootte draadloos doorgeven aan de **seca 635**.

Via het draadloze netwerk **seca 360° wireless** kunnen de meetresultaten draadloos worden doorgegeven aan een seca draadloze printer of aan een pc die is uitgerust met **seca analytics** pc-software en de seca-draadloze USB-adapter.

Gebruik de weegschaal uitsluitend voor het in paragraaf "Toepassingsdoel" op pagina 197 genoemde doel.

1.3 Gebruikerskwalificatie

Montage Apparaten die gedeeltelijk gemonteerd worden geleverd mogen uitsluitend door voldoende gekwalificeerde personen, bijv. vakhandelaars, ziekenhuismonteurs of door de seca service worden gemonteerd.

Bediening Het apparaat mag uitsluitend door medisch vakpersoneel worden bediend.

2. VEILIGHEIDSINFORMATIE

2.1 Veiligheidsinstructies in deze gebruiksaanwijzing



GEVAAR!

Kenmerkt een buitengewoon gevaarlijke situatie. Wanneer u deze aanwijzing niet in acht neemt, zal dit leiden tot ernstig irreversibel of dodelijk letsel.



WAARSCHUWING!

Kenmerkt een buitengewoon gevaarlijke situatie. Wanneer u deze aanwijzing niet in acht neemt, kan dit leiden tot ernstig irreversibel of dodelijk letsel.



VOORZICHTIG!

Kenmerkt een gevaarlijke situatie. Wanneer u deze aanwijzing niet in acht neemt, kan dit leiden tot licht of matig letsel.

OPGELET!

Kenmerkt een eventuele foutieve bediening van het apparaat. Wanneer u deze aanwijzing niet in acht neemt, kan dit leiden tot beschadigingen van het apparaat of tot verkeerde meetresultaten.

AANWIJZING:

Bevat aanvullende informatie over de toepassing van dit apparaat.

2.2 Principiële veiligheidsinstructies

**Omgang met het
apparaat**

- ▶ Neem de aanwijzingen in deze gebruiksaanwijzing in acht.
- ▶ Bewaar de gebruiksaanwijzing zorgvuldig. Deze gebruiksaanwijzing is bestanddeel van het apparaat en moet altijd beschikbaar zijn.

**GEVAAR!****Explosiegevaar**

Gebruik het apparaat niet in een omgeving die is verrijkt met de volgende gasen:

- ▶ zuurstof
- ▶ brandbare anesthetica
- ▶ overige brandgevaarlijke substanties/luchtmengsels

**VOORZICHTIG!****Gevaar voor de patiënt, schade aan het apparaat**

- ▶ Aanvullende apparaten die aan medische elektrische apparaten worden aangesloten moeten aantoonbaar in overeenstemming zijn met de desbetreffende IEC of ISO normen (bijv. IEC 60950 voor gegevensverwerkende apparaten). Verder moeten alle configuraties overeenstemmen met de normatieve eisen voor medische systemen (zie IEC 60601-1-1 of paragraaf 16 van de 3e uitgave van de IEC 60601-1, respectievelijk). Wie aanvullende apparaten aan medische elektrische apparaten aansluit, is systeembeheerder en is er zodoende voor verantwoordelijk dat het systeem in overeenstemming is met de normatieve eisen voor systemen. Er wordt op gewezen dat lokale wetten t.o.v. de bovengenoemde normatieve eisen de voorrang genieten. Neem bij vragen contact op met uw plaatselijke vakhandelaar of de technische service.
- ▶ Laat het onderhoud en herijken regelmatig uitvoeren zoals beschreven in de overeenkomstige paragraaf in de gebruiksaanwijzing van het apparaat.
- ▶ Technische wijzigingen aan het apparaat zijn niet toegestaan. Het apparaat bevat geen onderdelen die door de gebruiker moeten worden onderhouden. Laat onderhoud en reparaties uitsluitend door een geautoriseerde seca servicepartner uitvoeren. U vindt de servicepartner bij u in de buurt via www.seca.com of stuur een e-mail aan service@seca.com.
- ▶ Gebruik alleen originele seca accessoires en reserveonderdelen. Anders verleent seca geen garantie.



VOORZICHTIG!

Gevaar voor de patiënt, storing

- ▶ Houd elektrische medische apparatuur zoals HF-apparaten op een minimum afstand van ca. 1 meter om foutieve metingen of storingen bij de draadloze overdracht te voorkomen.
- ▶ Houd HF-apparaten zoals mobiele telefoons op een minimum afstand van ca. 1 meter om foutieve metingen of storingen bij de draadloze overdracht te voorkomen.
- ▶ Het daadwerkelijke zendvermogen van HF-apparaten kan minimumafstanden van meer dan 1 meter noodzakelijk maken. Details kunt u vinden onder www.seca.com.

Voorkomen van een elektrische schok



WAARSCHUWING!

Elektrische schok

- ▶ Stel apparaten die met een nettoestel kunnen worden toegepast zodanig op dat het stopcontact gemakkelijk te bereiken is en de loskoppeling van het stroomnet snel kan worden uitgevoerd.
- ▶ Controleer of uw lokale netvoorziening overeenstemt met de gegevens op het nettoestel.
- ▶ Pak de netadapter nooit met vochtige handen aan.
- ▶ Gebruik geen verlengsnoer en meervoudige contactdozen.
- ▶ Let erop dat kabels niet worden ingeklemd of door scherpe randen worden beschadigd.
- ▶ Let erop dat kabels niet met hete voorwerpen in aanraking komen.
- ▶ Gebruik het apparaat niet boven een hoogte van 3000 m boven NN.

Voorkomen van infecties



WAARSCHUWING!

Infectiegevaar

- ▶ Bereid het apparaat in regelmatige intervallen hygiënisch voor zoals beschreven in de desbetreffende paragraaf van dit document.

- ▶ Controleer of de patiënt geen besmettelijke ziektes heeft.
- ▶ Controleer of de patiënt geen open wonden of infectueuze huidveranderingen heeft die met het apparaat in aanraking kunnen komen.

Voorkomen van letsel



WAARSCHUWING!

Letsel door vallen

- ▶ Controleer of het apparaat stevig en vlak staat.
- ▶ Installeer de aansluitsnoeren (indien aanwezig) zodanig dat noch de gebruiker, noch de patiënt erover kan struikelen.
- ▶ Controleer of de patiënt niet direct aan de rand van het weegplatform op- of afstapt.
- ▶ Controleer of de patiënt langzaam en veilig van het weegplatform op- of afstapt.



WAARSCHUWING!

Slipgevaar

- ▶ Controleer of het weegplatform droog is voordat de patiënt erop stapt.
- ▶ Controleer of de patiënt droge voeten heeft voor hij op het weegplatform stapt.
- ▶ Controleer of de patiënt langzaam en veilig van het weegplatform op- of afstapt.

Voorkomen van schade aan het apparaat

OPGELET!

Schade van het apparaat

- ▶ Let erop dat er nooit vloeistof in het inwendige van het apparaat binnendringt. Hierdoor kan de elektronica beschadigd raken.
- ▶ Schakel het apparaat uit voordat u de netadapter uit het stopcontact trekt.
- ▶ Wanneer u het apparaat langere tijd niet gebruikt, trek dan de stekker uit het stopcontact. Alleen dan is het apparaat stroomloos.
- ▶ Laat het apparaat niet vallen.
- ▶ Stel het apparaat niet bloot aan heftige schokken of vibraties.

- ▶ Voer in regelmatige intervallen een functiecontrole uit zoals beschreven in de desbetreffende paragraaf van dit document. Gebruik het apparaat niet wanneer het niet correct functioneert of beschadigd is.
- ▶ Stel het apparaat niet bloot aan direct zonlicht en let erop dat er geen verwarmingsbron in de directe nabijheid is. Te hoge temperaturen zouden de elektronica kunnen beschadigen.
- ▶ Vermijd snelle temperatuurschommelingen. Wanneer het apparaat zodanig wordt getransporteerd dat er een temperatuurverschil van meer dan 20 °C optreedt, moet het apparaat minstens 2 uur rusten voordat het wordt ingeschakeld. Anders wordt er condenswater gevormd dat de elektronica kan beschadigen.
- ▶ Gebruik uitsluitend chloor- en alcoholvrije desinfectiemiddelen die expliciet geschikt zijn voor plexiglas en andere gevoelige oppervlakken (werkzame stof: bijv. quaternaire ammoniumverbindingen).
- ▶ Gebruik geen scherpe of schurende reinigingsmiddelen.
- ▶ Gebruik geen organische oplosmiddelen (bijv. spiritus of benzine).

Omgang met meetresultaten



WAARSCHUWING!

Gevaar voor de patiënt

Dit apparaat is **geen** diagnoseapparaat. Het apparaat ondersteunt de behandelende arts bij het stellen van de diagnose.

- ▶ Voor het stellen van een precieze diagnose en voor het inleiden van therapieën moeten naast de applicatie van dit apparaat doelgerichte onderzoeken door de arts worden voorgeschreven. Met de resultaten van deze onderzoeken moet rekening worden gehouden.
- ▶ De verantwoordelijkheid voor diagnoses en de hieruit afgeleide therapieën ligt bij de behandelende arts.

OPGELET!**Inconsistente meetresultaten**

- ▶ Voordat u met dit apparaat vastgestelde meetwaarden elektronisch opslaat en verder gebruikt (bijv. in een pc-software van seca of in een informatiesysteem van het ziekenhuis), dient u te controleren of de meetwaarden plausibel zijn.
- ▶ Wanneer meetwaarden aan een pc-software van seca of aan een informatiesysteem van een ziekenhuis werden overgedragen, dient u na te gaan of de meetwaarden plausibel zijn en aan de juiste patiënt zijn toegewezen.

**Omgang met
verpakkingsmateriaal****WAARSCHUWING!****Gevaar voor verstikking**

Verpakkingsmateriaal van kunststof folie (zakken) vormt een verstikkingsgevaar.

- ▶ Bewaar verpakkingsmateriaal ontoegankelijk voor kinderen.
- ▶ Wanneer het originele verpakkingsmateriaal niet meer aanwezig is, gebruik dan uitsluitend kunststof zakken met veiligheidsgaten om gevaar voor verstikking te reduceren. Gebruik indien mogelijk recyclebaar materiaal.

AANWIJZING:

Bewaar het originele verpakkingsmateriaal voor later gebruik (bijv. terugsturen voor onderhoud).

2.3 Omgang met batterijen en accu's



WAARSCHUWING!

Personenschade door onvakkundig gebruik

Batterijen en accu's bevatten schadelijke stoffen die bij onvakkundig gebruik explosieachtig vrij kunnen komen.

- ▶ Probeer de batterijen en niet opnieuw op te laden.
- ▶ Verhit de batterijen/accu's niet.
- ▶ Verbrand de batterijen/accu's niet.
- ▶ Indien er zuur is uitgelopen, vermijd dan het contact met huid, ogen en slijmvliezen. Spoel de desbetreffende lichaamsplekken met veel schoon water en consulteer onmiddellijk een arts.

OPGELET!



Beschadigingen van het apparaat en foutieve functie door onvakkundig gebruik

- ▶ Gebruik uitsluitend het in dit document aangegeven batterijtype/accutype.
- ▶ Vervang steeds alle batterijen/accu's gelijktijdig.
- ▶ Kortsluit de batterijen/accu's niet.
- ▶ Wanneer het apparaat langere tijd niet wordt gebruikt, verwijder dan de batterijen/accu's. Zo kan er geen zuur in het apparaat lopen.
- ▶ Gebruik het apparaat niet meer indien er zuur in het apparaat is binnengedrongen. Laat het apparaat door een geautoriseerde seca servicepartner controleren en indien nodig repareren.

3. OVERZICHT

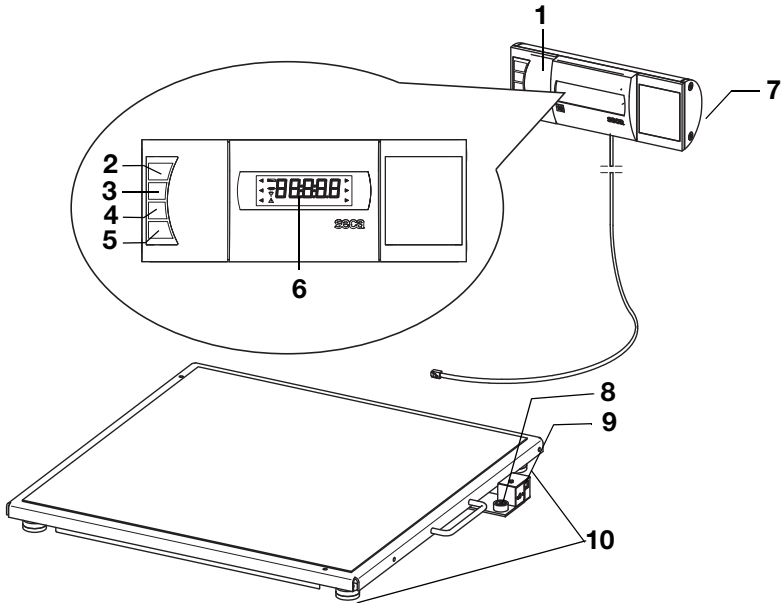





3.1 Bedieningselementen



Nr.	Bedieningselement	Functie
1	Displaybehuizing	<ul style="list-style-type: none"> • Centraal bedienings- en weergave-element • Kan op een werkvlak worden geplaatst of aan een muur worden gemonteerd
2		Aan- en uitschakelen van de weegschaal
3		Pijltoets <ul style="list-style-type: none"> • Tijdens het wegen: <ul style="list-style-type: none"> - kort indrukken: Hold-functie activeren - lang indrukken: Tare-functie activeren • In het menu: <ul style="list-style-type: none"> - ondermenu selecteren, menupunt selecteren - waarde verhogen
4		Pijltoets <ul style="list-style-type: none"> • Tijdens het wegen: <ul style="list-style-type: none"> - kort indrukken: BMI-functie activeren - lang indrukken: menu oproepen • In het menu: <ul style="list-style-type: none"> - ondermenu selecteren, menupunt selecteren - waarde verlagen

Nr.	Bedieningselement	Functie
5		<p>Entertoets</p> <ul style="list-style-type: none"> • Tijdens het wegen (wanneer draadloos netwerk geïnstalleerd): <ul style="list-style-type: none"> - kort indrukken: meetresultaat naar ontvangstklaare apparaten (pc met draadloze USB-adapter) sturen - lang indrukken: meetresultaat afdrukken (draadloze printer) • In het menu: <ul style="list-style-type: none"> - geselecteerde menupunt bevestigen - ingestelde waarde opslaan
6	Display	Weergave-element voor meetresultaten en voor de configuratie van het apparaat
7	Batterijvak	Vak voor het plaatsen van de batterijen
8	Libel	Geeft aan of het apparaat horizontaal staat
9	Aansluiting voor netapparaten	Is bedoeld voor het aansluiten van een optionele netadapter
10	Voetschroef	4 stuks, bestemd om nauwkeurig te richten

3.2 Markeringen op het apparaat en op het typeplaatje

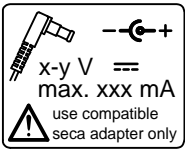
Tekst/symbool	Betekenis
Mod	Modelnummer
S/N	Serienummer
ProdID	Productidentificatienummer
	Neem de gebruiksaanwijzing in acht
	Medische elektronische apparatuur, type B
	Dubbel geïsoleerd apparaat, beschermklasse II
e	Waarde in massa-eenheden die voor de classificatie en de ijking van een weegschaal worden gebruikt
d	Waarde in massa-eenheden die het verschil tussen twee opeenvolgende weegavewaarden aangeeft
$\rightarrow x \leftarrow$	Actief weegbereik
	Weegschaal met ijkklasse III conform Richtlijn 2014/31/EU
	<p>Het apparaat is in overeenstemming met de richtlijnen van de EG.</p> <ul style="list-style-type: none"> • M: Conformiteitsmarkering conform richtlijn 2014/31/EU betreffende niet-automatische weegschalen (geijkte modellen) • 16: (Voorbeeld: 2016) jaar waarin de verklaring van overeenkomst werd uitgevoerd en de CE-markering werd aangebracht (geijkte modellen) • 0102: Benoemde instantie metrologie (geijkte modellen) • 0123: Benoemde instantie medische hulpmiddelen
	Symbool van de VS-instantie Federal Communications Commission FCC
FCC ID	Goedkeuringsnummer van het apparaat bij de US instantie: Federal Communications Commission FCC
IC	Goedkeuringsnummer van het apparaat bij de instantie Industry Canada
	<p>Typeplaatje op de aansluitbus op het stroomnet</p> <ul style="list-style-type: none"> • x-y V: benodigde voedingsspanning • max xxx mA: maximale stroomopname • $\ominus\oplus$: Let op de polariteit van de apparaatstekker • \equiv: Apparaat met gelijkstroom toepassen

Tekst/symbool	Betekenis
	Apparaat niet bij het huisvuil verwijderen

3.3 Markering op van de verpakking

	Beschermen tegen vocht
	Pijlen wijzen naar de bovenkant van het product Rechttop transporteren en bewaren
	Breekbaar Niet werpen of laten vallen
	Toelaatbare min. en max. temperatuur voor transport en opslag
	Toelaatbare min. en max. luchtvochtigheid voor transport en opslag
	Verpakking hier openen
	Verpakkingsmateriaal kan via recyclingprogramma's worden verwijderd

3.4 Menustructuur

In het menu van het apparaat zijn nog meer functies beschikbaar. Zo kunt u het apparaat optimaal voor uw gebruiksvoorwaarden configureren (details vanaf pagina 222).

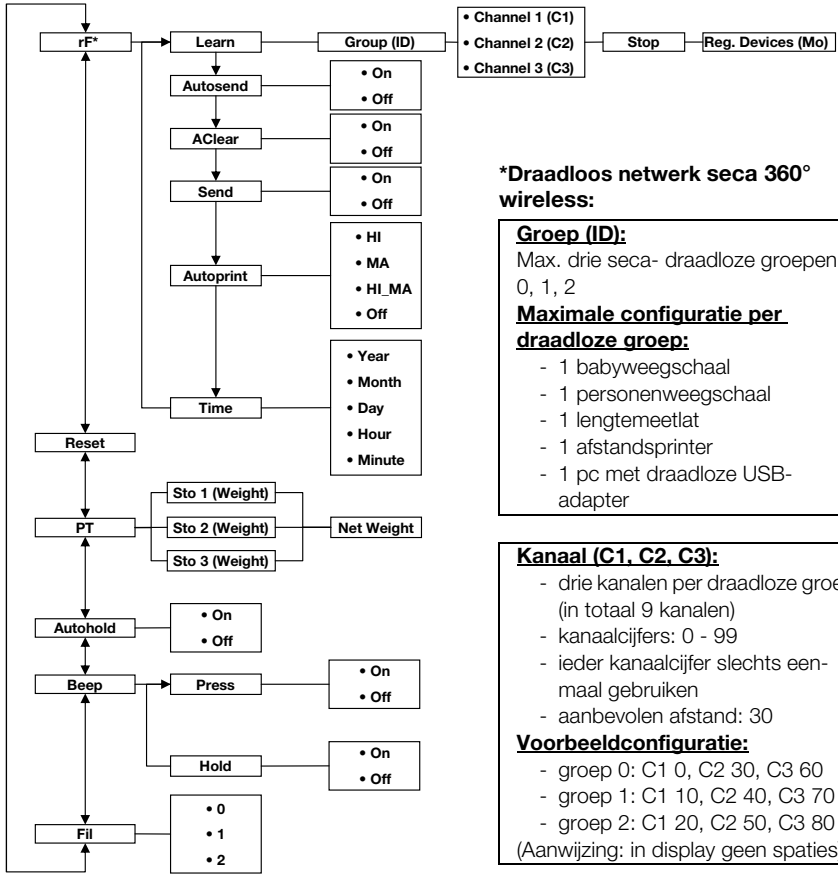

***Draadloos netwerk seca 360° wireless:**

Groep (ID):
 Max. drie seca- draadloze groepen: 0, 1, 2
Maximale configuratie per draadloze groep:

- 1 babyweegschaal
- 1 personenweegschaal
- 1 lengtemeetlat
- 1 afstandsprinter
- 1 pc met draadloze USB-adapter

Kanaal (C1, C2, C3):

- drie kanalen per draadloze groep (in totaal 9 kanalen)
- kanaalcijfers: 0 - 99
- ieder kanaalcijfer slechts eenmaal gebruiken
- aanbevolen afstand: 30

Voorbeeldconfiguratie:

- groep 0: C1 0, C2 30, C3 60
- groep 1: C1 10, C2 40, C3 70
- groep 2: C1 20, C2 50, C3 80

(Aanwijzing: in display geen spaties)

Herkende apparaten (MO):

- 1: personenweegschaal
- 2: lengtemeetlat
- 3: draadloze printer
- 4: pc met draadloze USB-adapter
- 7: babyweegschaal

Menu oproepen:



Navigatie:

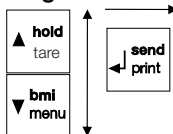

4. VOOR HET GEBRUIK...

4.1 Omvang van de levering

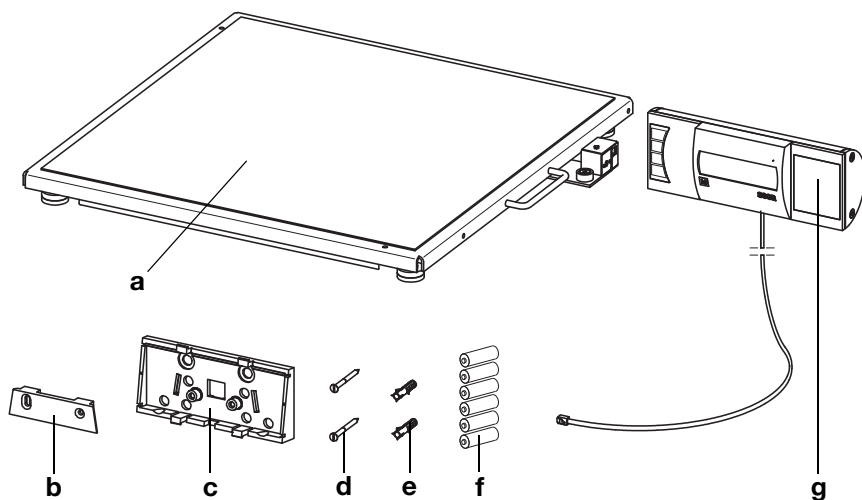

Nr.	Component	Stuks
a	Weegplatform	1
b	Wandhouder	1
c	Hoekadapter	1
d	Schroeven, 3 x 35 mm	2
e	Pluggen Ø 5 mm	2
f	Batterijen type AA/LR6, 1,5 V	6
g	Displaybehuizing met verbindingskabel	1
	Gebruiksaanwijzing, zonder afb.	1

4.2 Displaybehuizing gebruiksklaar maken (tafeldisplay)

OPGELET!

Schade van het apparaat

De hoekadapter kan na de montage niet weer worden losgemaakt.

- ▶ Controleer **voor** de montage of de displaybehuizing op een tafel moet worden geplaatst.

Hoekadapter monteren

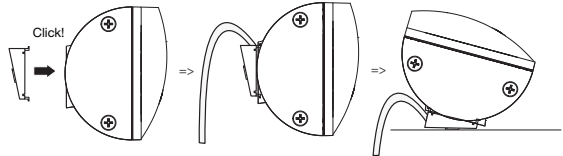

1. Zet de hoekadapter in de getoonde positie tegen de displaybehuizing aan.
2. Controleer of de verbindingkabel in de geleidingsgroef van de hoekadapter loopt.
3. Druk de hoekadapter op de displaybehuizing tot deze met alle vier vergrendelingsnokken hoorbaar vastklikt.

Verbindingkabel op het platform aansluiten

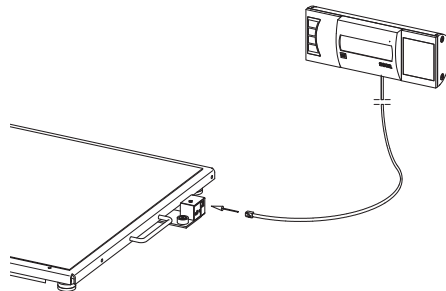

AANWIJZING:

Let bij de keuze van de opstellingsplaats op de lengte van de verbindingkabel zodat u de displaybehuizing op een werkvlak kunt plaatsen.

1. Leg de weegschaal op een stevige en vlakke ondergrond neer.
2. Sluit de verbindingkabel aan op de elektronikbox van de weegschaal.

OPGELET!

Foutieve meting door wrijvingskracht

Wanneer het snoer van displaybehuizing het weegplatform aanraakt, kan het gewicht van de patiënt niet correct worden gemeten.

- ▶ Installeer het snoer zodanig dat dit het weegplatform niet kan aanraken.

3. Plaats de displaybehuizing op een werkvlak.

4.3 Displaybehuizing gebruiksklaar maken (wanddisplay)

OPGELET!

Schade van het apparaat

De hoekadapter kan na de montage niet weer worden losgemaakt.

- ▶ Controleer **voor** de montage of de displaybehuizing aan een muur moet worden gelast.

Hoekadapter monteren

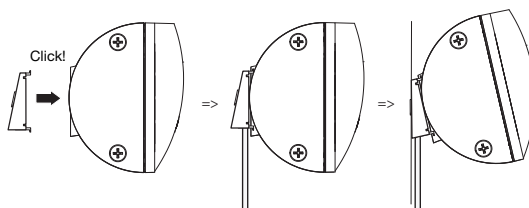

1. Zet de hoekadapter in de getoonde positie tegen de displaybehuizing aan.
2. Controleer of de verbindingkabel in de geleidingsgroef van de hoekadapter loopt.
3. Druk de hoekadapter op de displaybehuizing tot deze met alle vier vergrendelingsnokken hoorbaar vastklikt.

Verbindingskabel op het platform aansluiten

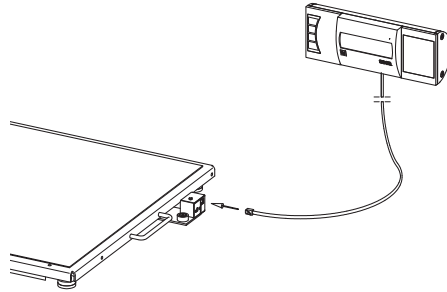

AANWIJZING:

Let bij de keuze van de opstellingsplaats op de lengte van de verbindingkabel zodat u de displaybehuizing op de wandhouder kunt plaatsen.

1. Leg de weegschaal op een stevige en vlakke ondergrond neer.
2. Sluit de verbindingkabel aan op de elektronikbox van de weegschaal.

OPGELET!

Foutieve meting door wrijvingskracht

Wanneer het snoer van displaybehuizing het weegplatform aanraakt, kan het gewicht van de patiënt niet correct worden gemeten.

- Installeer het snoer zodanig dat dit het weegplatform niet kan aanraken.

Wandhouders monteren

Kies een muur met voldoende draagvermogen als montageplaats. Voor de montage aan massief metselwerk worden standaardpluggen meegeleverd. Voor andere muurgesteldheden raden wij u aan speciale pluggen te gebruiken.

AANWIJZING:

Let bij de keuze van de montagehoogte op de lengte van de verbindingkabel.

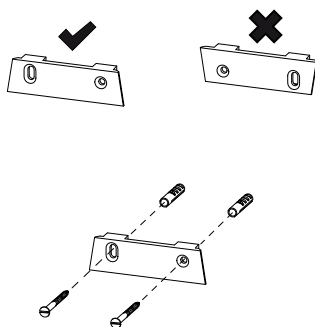

1. Teken de booropeningen horizontaal t.o.v. elkaar op de gewenste hoogte.
2. Boor de openingen met een boor \varnothing 5 mm.
3. Steek de pluggen in de booropeningen.
4. Schroef de wandhouder in de getoonde richting aan de muur.

Plaats de displaybehuizing op de wandhouder

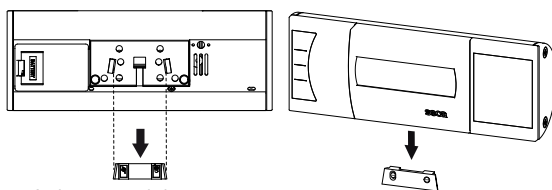

Achteraanzicht
(Principetekening)

- Plaats de displaybehuizing op de wandhouder zoals weergegeven in de bovenstaande tekening.

4.4 Stroomvoorziening tot stand brengen

De stroomvoorziening van de weegschaal vindt plaats met batterijen of met een netadapter, die als accessoires verkrijgbaar zijn.

Batterijen plaatsen

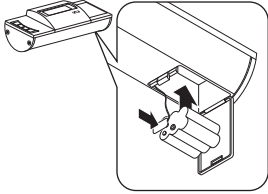

U heeft 6 Mignon batterijen, type AA, 1,5 Volt nodig (bij de levering inbegrepen).

1. Druk op de sluiting van het batterijvak.
2. Klap het deksel van het batterijvak omlaag.
3. Neem de batterijhouder eruit.
4. Plaats de batterijen in de houder.

AANWIJZING:

Let op de correcte poolrichting van de batterijen (markeringen in de batterijhouder). Indien de weergave **bAtt** in het display verschijnt, heeft u een van de batterijen er verkeerd om ingelegd of de batterijen zijn leeg.

5. Plaats de houder met de batterijen in het batterijvak.
6. Sluit het batterijvak.

Netadapter aansluiten (optioneel)

De weegschaal kan worden toegepast met een als accessoire verkrijgbare netadapter. Er zijn twee types netadapter leverbaar, een met stekkeradapters en een met een vaste eurostekker.



WAARSCHUWING!

Personenschade en beschadigingen van het apparaat door verkeerde netadapters

In de handel gebruikelijke netadapters kunnen een hogere spanning leveren dan erop aangegeven is. De weegschaal kan oververhit of in brand raken, smelten of worden kortgesloten.

- Gebruik uitsluitend originele seca netadapters met 9 Volt of geregelde 12 Volt uitgangsspanning.

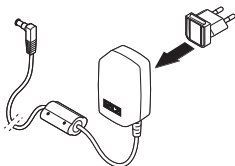

1. Steek, indien noodzakelijk, de voor uw stroomvoorziening noodzakelijke netstekker op de netadapter.

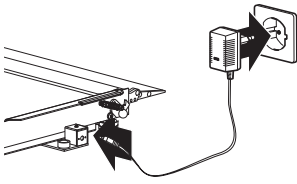

2. Steek de apparaatstekker van de netadapter in de aansluitbus op de weegschaal.
3. Steek de netadapter in een stopcontact.

4.5 Weegschaal opstellen

Weegschaal uitrichten

OPGELET!

Foutieve meting door wrijvingskracht

Wanneer de weegschaal met de behuizing bijv. op een handdoek ligt, wordt het gewicht niet correct gemeten.

- ▶ Plaats de weegschaal zodanig dat deze uitsluitend via de voetschroeven contact heeft met de bodem.

1. Plaats de weegschaal op een stevige, vlakke ondergrond.
2. Maak de kartelwielen los.
3. Richt het apparaat door aan de voetschroeven te draaien.

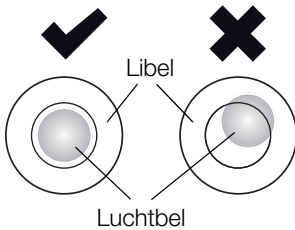
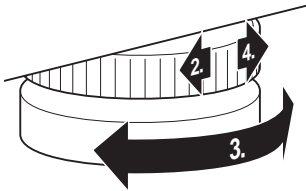

- De luchtbel van de libel moet zich precies in het midden van de cirkel bevinden.
4. Draai de kartelwielen in pijlrichting vast. De voetschroeven zijn beveiligd tegen verstellen.

5. BEDIENING



VOORZICHTIG!

Letsel van personen

Voer voor ieder gebruik van het apparaat een functiecontrole uit zoals beschreven in paragraaf "Functiecontrole" op pagina 236.

5.1 Wegen



VOORZICHTIG!

Letsel van de patiënt door vallen

Personen met een motorische beperking kunnen vallen wanneer ze proberen op de weegschaal te stappen.

- ▶ Ondersteun personen met een motorische beperking bij het opstappen op de weegschaal.

OPGELET!

Foutieve meting door verkeerde belasting

Wanneer de weegschaal eenzijdig of slechts in één hoek wordt belast, wordt het gewicht niet correct gemeten.

- ▶ Vraag de patiënt om in het midden van de weegschaal te stappen.

Weegschaal inschakelen



- ▶ Druk op de starttoets.
Alle elementen van het display worden kort weergegeven, dan verschijnt **SECA** in het display. De weegschaal is gebruiksklaar wanneer **0.0** in het display verschijnt.
Wanneer de weegschaal met een netadapter wordt gebruikt, verschijnt het symbool Ψ in het display.

Patiënt wegen



1. Controleer of de weegschaal onbelast is.
2. Vraag de patiënt om op de weegschaal te stappen.
3. Vraag de patiënt om rustig te blijven staan.
4. Lees het meetresultaat af.

Extra gewicht tarreren (TARE)

Met de functie TARE kunt u vermijden dat een extra gewicht (bijv. een handdoek of een kussen op het weegvlak) het weegresultaat beïnvloedt.

OPGELET!

Foutieve meting door wrijvingskracht

Wanneer er een extra gewicht bijv. een grote handdoek het oppervlak aanraakt waarop de weegschaal staat, wordt het gewicht niet correct gemeten.

► Controleer of de extra gewichten uitsluitend op het weegvlak van de weegschaal liggen.



1. Schakel de weegschaal in.
2. Leg het extra gewicht op de weegschaal.
3. Houd de pijltoets (**hold/tare**) ingedrukt tot de melding "NET" op het display verschijnt.
4. Wacht tot het display niet meer knippert en in plaats daarvan **0.0** verschijnt.
5. Weeg de patiënt zoals is beschreven in paragraaf "Patiënt wegen".
6. Lees het meetresultaat af.
Het extra gewicht werd automatisch afgetrokken.
7. Om de functie TARE te deactiveren, drukt u op de pijltoets (**hold/tare**), tot de melding "NET" niet meer wordt weergegeven of schakel de weegschaal uit.

AANWIJZING!

het maximaal weergeefbare gewicht wordt gereduceerd door het gewicht van de voorwerpen die er al op werden gelegd.

Meetresultaat permanent weergegeven (HOLD)

Wanneer u de HOLD-functie activeert wordt de gewichtswaarde na de ontlasting van de weegschaal verder weergegeven. Op die manier kunt u eerst de patiënt verzorgen voordat u de gewichtswaarde noteert.

1. Controleer of de weegschaal onbelast is.
2. Schakel de weegschaal in.
3. Weeg de patiënt zoals is beschreven in paragraaf "Patiënt wegen".
4. Druk kort op de pijltoets (**hold/tare**).





De weergave knippert tot er een stabiel gewicht wordt gemeten. Daarna wordt de gewichtswaarde permanent weergegeven. Het Δ - symbool (niet ijk-bare functie) en de melding "HOLD" worden weergegeven.

- Om de HOLD-functie te deactiveren, drukt u kort op de pijltoets (**hold/tare**).

Het Δ - symbool en de melding "HOLD" worden niet meer weergegeven.

AANWIJZING:

Wanneer de Autohold-functie is geactiveerd, wordt de gewichtswaarde automatisch permanent weergegeven tot de weegschaal zichzelf uitschakelt of wordt uitgeschakeld, zie "Autohold-functie activeren (Ahold)" op pagina 225.

**Body-Mass-Index
bepalen en beoordelen
(BMI)**

De BMI zet de lichaamsgrootte en het lichaamsgewicht in verhouding tot elkaar en maakt zodoende preciezere vermeldingen dan bijvoorbeeld het ideaalgewicht volgens Broca. Er wordt een tolerantiebereik aangegeven dat als optimaal voor de gezondheid geldt.

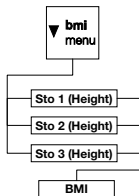

Het apparaat beschikt over drie geheugenplaatsen voor lichaamsgroottes. U kunt de lichaamsgrootte van bepaalde patiënten invullen en opslaan. Alternatief kunt u hierbij verschillende startwaarden opslaan en zo de daadwerkelijke lichaamsgrootte van een patiënt sneller instellen.



- Controleer of de weegschaal onbelast is.
- Schakel de weegschaal in.
- Druk kort op de pijltoets (**bmi/menu**).

De melding "BMI" verschijnt.

De laatste gebruikte geheugenplaats wordt weergegeven (hier geheugenplaats 2).

- U kunt de weergegeven geheugenplaats overnemen of met de pijltoetsen een andere geheugenplaats selecteren.
- Bevestig de instelling met de entertoets (**send/print**).

In het display knipperen pijlen.

De laatste lichaamsgrootte die op de geselecteerde geheugenplaats werd opgeslagen, wordt weergegeven.

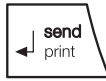

6. U kunt de weergegeven lichaamsgrootte overnemen of met de pijltoetsen een andere lichaamsgrootte instellen.

7. Bevestig de instelling met de entertoets (**send/print**).

De ingevoerde lichaamsgrootte wordt opgeslagen en is weer beschikbaar voor de volgende BMI-berekening.

AANWIJZING:

Noteer de geheugenplaats om de lichaamsgrootte voor een hernieuwde BMI-berekening weer te kunnen oproepen.

8. Weeg de patiënt zoals is beschreven in paragraaf “Patiënt wegen”.

De BMI van de patiënt wordt automatisch berekend en weergegeven.

9. Lees de BMI af en vergelijk deze met de hieronder aangegeven categorieën.



10. Om de BMI-functie te deactiveren, drukt u kort op de enter-toets (**send/print**).



BMI	Beoordeling
onder 18,5	De patiënt weegt te weinig. Er kan een tendens tot magerzucht bestaan. Een toename van het gewicht wordt aanbevolen om het welbevinden en prestatievermogen te verbeteren. In geval van twijfel dient een specialist te worden geconsulteerd.
tussen 18,5 en 24,9	De patiënt heeft normaal gewicht.
tussen 25 en 30 (Pre-obesitas)	De patiënt heeft licht tot matig overgewicht. Hij moet zijn gewicht reduceren indien er al klachten zijn opgetreden (bijv. diabetes, hoge bloeddruk, jicht, aandoening van de vetstofwisseling).
boven 30	Afvallen is dringend noodzakelijk. Stofwisseling, bloedomloop en botten worden belast. Een consequent dieet wordt aanbevolen met veel beweging en een gedragstherapie. In geval van twijfel dient een specialist te worden geconsulteerd.

Meetresultaten aan de draadloze ontvanger zenden



Wanneer de weegschaal in een **seca 360° wireless** draadloos netwerk is geïntegreerd, kunt u de meetresultaten per toetsdruk naar ontvangstklaare apparaten (bijv. draadloze printer, pc met draadloze USB-adapter) sturen.

- ▶ Druk op de entertoets (**send/print**).
 - Korte toetsdruk: meetresultaten aan alle ontvangstklaare apparaten zenden
 - Lange toetsdruk: meetresultaat op afstandsprinter afdrukken

BMI automatisch berekenen en afdrukken

Wanneer u deze weegschaal samen met een afstand-sprinter en een lengtemeetlat uit het **seca 360° wireless** systeem gebruikt, kunt u de BMI automatisch laten berekenen en afdrukken.

AANWIJZING:

de voorwaarde voor deze functie is dat de apparaten samen in een draadloze groep zijn aangemeld (zie "Het draadloze netwerk seca 360° wireless" op pagina 228).

1. Voer de lengtemeting uit.
2. Druk kort op de entertoets (**send/print**) van de lengtemeetlat.
De meetwaarde wordt aan de afstandsprinter gezonden maar niet afgedrukt.
3. Voer de weging uit.
4. Druk lang op de entertoets (**send/print**) van de weegschaal.
De meetwaarde wordt aan de afstandsprinter gezonden.
De BMI wordt berekend.
Lengte, gewicht en BMI worden afgedrukt.

Automatische omschakeling tussen het weegbereik

De weegschaal beschikt over twee weegbereiken. In weegbereik 1 (→1←) hebt u bij gereduceerd draagvermogen de beschikking over een fijnere verdeling van de gewichtswaardes. In weegbereik 2 (→2←) kunt u gebruik maken van het maximale draagvermogen van de weegschaal.

Na het inschakelen van de weegschaal is weegbereik 1 actief. Wanneer een bepaalde gewichtswaarde wordt overschreden, schakelt de weegschaal automatisch in weegbereik 2.

Om weer naar weegbereik 1 om te schakelen, gaat u als volgt te werk:

- ▶ Ontlast de weegschaal volledig.
Weegbereik 1 is weer actief.

Weegschaal uitschakelen



- ▶ Druk op de starttoets.

AANWIJZING:

tijdens de batterijwerking schakelt de weegschaal na 5 minuten automatisch uit wanneer deze niet wordt belast.

5.2 Verdere functies (menu)

In het menu van de weegschaal zijn nog meer functies beschikbaar. Zo kunt u de weegschaal optimaal voor uw gebruiksvoorwaarden configureren.

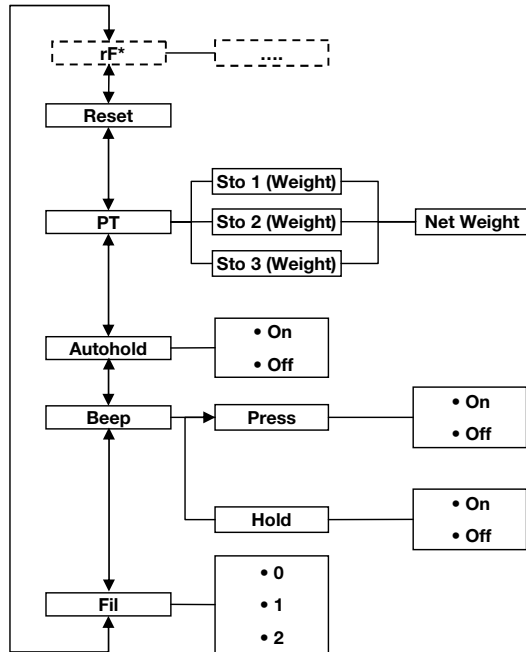

* De beschrijving van menupunt "rF" vindt u in paragraaf "Weegschaal in een draadloze groep gebruiken (menu)" op pagina 230.

In het menu navigeren



- Schakel de weegschaal in.
- Houd de pijltoets (**bmi/menu**) ingedrukt tot het menu wordt opgeroepen.
Het laatst geselecteerde menupunt verschijnt in het display (hier: Autohold "Ahold").
- Druk zo vaak op een van de pijltoetsen tot het gewenste menupunt in het display verschijnt (hier: demping "Fil").
- Bevestig uw selectie met de entertoets (**send/print**).
De actuele instelling voor het menupunt of een ondermenu worden weergegeven (hier: trap "0").
- Om de instelling te veranderen of een ander ondermenu op te roepen, drukt u zo vaak op een van de pijltoetsen tot de gewenste instelling (hier: trap "2") wordt weergegeven.
- Bevestig de instelling met de entertoets (**send/print**).
Het menu wordt automatisch verlaten.
- Om verdere instelling uit te voeren, roept u het menu opnieuw op en gaat u op de beschreven manier te werk.

AANWIJZING:

wanneer er gedurende ca. 24 seconden geen toets wordt ingedrukt, wordt het menu automatisch verlaten.

Opgeslagen waarde automatisch wissen (AClr)



Om te voorkomen dat er niet meer actuele meetresultaten in het geheugen van het apparaat blijven die tot een foutieve berekening van de BMI leiden, kunt u de weegschaal zodanig instellen dat meetresultaten na 5 minuten automatisch worden gewist.

AANWIJZING:

bij sommige modellen is deze functie in de fabriek geactiveerd. Desgewenst kunt u de functie deactiveren.

- Selecteer het punt "AClr" in het menu.
- Bevestig de selectie.
- Selecteer de gewenste instelling:
 - On
 - Off

4. Bevestig de selectie.
Het menu wordt automatisch verlaten.

Extra gewicht permanent opslaan (Pt)

Met de Pre-Tarra functie kunt u een extra gewicht permanent opslaan en automatisch van een meetresultaat laten aftrekken. U kunt bijvoorbeeld een globaal gewicht voor schoenen en kleding opslaan en altijd van het meetresultaat laten aftrekken wanneer een patiënt volledig gekleed wordt gewogen.

Het apparaat beschikt over drie geheugenplaatsen voor gewichtswaarden. U kunt verschillende gewichtswaarden opslaan en naar gelang de uitgangssituatie afzonderlijk oproepen zodat zij automatisch van het meetresultaat worden afgetrokken.

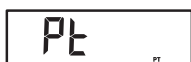
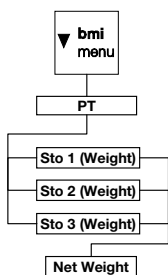

1. Selecteer het punt "Pt" in het menu.
De melding "Pt" verschijnt.
2. Bevestig uw selectie.
De laatste gebruikte geheugenplaats wordt weergegeven.
3. U kunt de weergegeven geheugenplaats overnemen of met de pijltoetsen een andere geheugenplaats selecteren.
4. Bevestig de selectie.
In het display knipperen pijlen.
Het extra gewicht dat op de geselecteerde geheugenplaats werd opgeslagen wordt weergegeven.
5. U kunt de opgeslagen waarde overnemen of met de pijltoetsen veranderen.

AANWIJZING:

Wanneer u de waarde "0" invoert, wordt de functie uitgeschakeld. De melding "Pt" wordt niet meer in het display weergegeven.

6. Bevestig uw selectie.
7. Vraag de patiënt om op de weegschaal te stappen.
Het gewicht van de patiënt wordt weergegeven.
Het opgeslagen extra gewicht werd automatisch afgetrokken.

A rectangular display box containing the text "Pt" in a digital font, with a small "PT" label at the bottom right corner.

8. Om de functie te deactiveren, selecteert u in het menu opnieuw het punt "Pt".
9. Bevestig uw selectie.
De functie is gedeactiveerd.
Het menu wordt automatisch verlaten.

AANWIJZING:

Wanneer u de weegschaal uitschakelt, wordt de functie uitgeschakeld. De melding "Pt" wordt niet meer in het display weergegeven wanneer u de weegschaal opnieuw inschakelt.

Autohold-functie activeren (Ahold)

Wanneer u de Autohold-functie activeert, wordt het meetresultaat bij iedere weegprocedure na de ontlasting van de weegschaal verder weergegeven. Het is dan niet meer nodig om bij iedere weegprocedure de Hold-functie handmatig te activeren.

AANWIJZING:

bij sommige modellen is deze functie in de fabriek geactiveerd. Desgewenst kunt u de functie deactiveren.

A rectangular display box containing the text "AHOLD" in a digital font.

A rectangular display box containing the text "On" in a digital font.

1. Selecteer het punt "Ahold" in het menu.
2. Bevestig de selectie.
De actuele instelling wordt weergegeven.
3. Selecteer de gewenste instelling:
 - On
 - Off
4. Bevestig uw selectie.
Het menu wordt automatisch verlaten.

Geluidssignalen activeren (BEEP)

U kunt instellen of er bij ieder toetsdruk en bij het bereiken van een stabiele gewichtswaarde een geluidssignaal hoorbaar is. Het laatste is van betekenis voor de functie Hold/Autohold.

AANWIJZING:

de functie "Geluidssignaal bij stabiele gewichtswaarde" is in de fabriek geactiveerd. Desgewenst kunt u deze functie deactiveren.

A rectangular display box containing the text "BEEP" in a digital font.

1. Selecteer het punt "BEEP" in het menu.
2. Bevestig de selectie.
3. Selecteer een menupunt:

PrESS

- Press: geluidssignaal bij toetsdruk
- Hold: geluidssignaal bij stabiele gewichtswaarde

On

4. Bevestig uw selectie.
De actuele instelling wordt weergegeven.
5. Selecteer de gewenste instelling:
 - On
 - Off
6. Bevestig uw selectie.
Het menu wordt automatisch verlaten.
7. Wanneer u de geluidssignalen ook voor het tweede punt wilt activeren, herhaalt u de procedure.

Instellen van de demping (Fil)

FIL

FIL 0

FIL 2

Met behulp van de demping (Fil = Filter) kunt u storingen bij de gewichtsbepaling (bijv. door bewegingen van de patiënt) reduceren.

1. Selecteer het punt "Fil" in het menu.
2. Bevestig de selectie.
De actuele instelling wordt weergegeven.
3. Selecteer een dempingstrap.
 - 0: geen demping
 - 1: gemiddelde demping
 - 2: sterke demping
4. Bevestig de selectie.
Het menu wordt automatisch verlaten.

Fabrieksinstellingen herstellen (RESET)

Voor de volgende functies kunt u de fabrieksinstellingen herstellen.

Functie	Fabrieksinstelling
Autohold (Ahold)	afhankelijk van het model
Geluidssignaal (Press)	off
Geluidssignaal (Hold)	on
Demping (Fil)	0
Autoclear (Aclear)	afhankelijk van het model
Pre-Tarra (Pt)	0 kg
Lichaamslengte voor Body Maat Index (BMI)	170 cm
Draadloze module (SYS)	off

Functie	Fabrieksinstelling
Autosend (ASend)	off
Autoprint (APrt)	off

AANWIJZING:

Bij het herstellen van de fabrieksinstellingen wordt de draadloze module uitgeschakeld. Informatie over de bestaande draadloze groepen blijft behouden. De draadloze groepen moeten niet opnieuw worden ingericht.



1. Selecteer het punt "Reset" in het menu.
2. Bevestig de selectie.
Het menu wordt automatisch verlaten.
3. Schakel de weegschaal uit.
De fabrieksinstellingen worden weer hersteld en zijn beschikbaar wanneer de weegschaal weer wordt ingeschakeld.

6. HET DRAADLOZE NETWERK SECA 360° WIRELESS

6.1 Inleiding

Dit apparaat is met een draadloze module uitgerust. De draadloze module maakt de draadloze overdracht van meetresultaten voor de evaluatie en documentatie mogelijk. De overdracht van de gegevens is mogelijk op de volgende apparaten:

- seca draadloze printer
- PC met seca draadloze USB-adapter

seca draadloze groepen

Het draadloze netwerk **seca 360° wireless** werkt met draadloze groepen. Een draadloze groep is een virtuele groep van zenders en ontvangers. Wanneer er meerdere zenders en ontvangers van hetzelfde type worden gebruikt kunnen er met dit apparaat max. 3 draadloze groepen (0, 1, 2) worden ingericht.

Het inrichten van meerdere draadloze groepen garandeert de betrouwbare en correct geadresseerde overdracht van meetwaarden wanneer er meerdere onderzoeksruimtes met vergelijkbare apparatuur moeten worden toegepast.

De maximale afstand tussen zenders en ontvangers bedraagt ca. 10 meter. Bepaalde plaatselijke omstandigheden bijvoorbeeld dikte en hoedanigheid van wanden kunnen de reikwijdte reduceren.

Per draadloze groep is de volgende combinatie van apparaten mogelijk:

- 1 babyweegschaal
- 1 personenweegschaal
- 1 lengtemeetlat
- 1 seca Draadloze printer
- 1 pc met seca draadloze USB-adapter

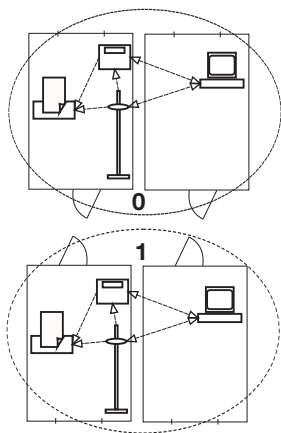

Kanalen

Binnen een draadloze groep communiceren de apparaten op drie kanalen (C1, C2, C3) met elkaar. Zo wordt een betrouwbare en storingsvrije datatransmissie gegarandeerd.

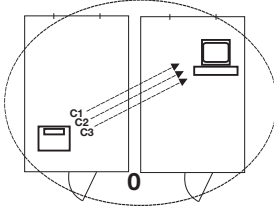

Wanneer u met deze weegschaal een draadloze groep inricht, stelt het apparaat u drie kanalen voor die een optimale datatransmissie garanderen. Wij adviseren u om de voorgestelde kanalen over te nemen.

U kunt de kanaalcijfers (0 tot 99) ook handmatig selecteren, bijvoorbeeld wanneer u meerdere draadloze groepen wilt inrichten.

Om een storingvrije datatransmissie te garanderen, moeten de kanalen ver genoeg uit elkaar liggen. Wij adviseren een afstand van de kanaalcijfers van ten minste 30. Elk kanaalcijfer mag slechts voor telkens een kanaal worden gebruikt.

Voorbeeldconfiguratie: kanaalcijfers bij inrichting van 3 draadloze groepen binnen een praktijk:

- draadloze groep 0: C1=_0, C2=30, C3=60
- draadloze groep 1: C1=10, C2=40, C3=70
- draadloze groep 2: C1=20, C2=50, C3=80

Apparaatherkenning

Wanneer u met de weegschaal een draadloze groep inricht, zoekt deze naar verdere actieve apparaten uit het **seca 360° wireless** systeem. De herkende apparaten worden in het display van de weegschaal als module (bijv. "MO 3") weergegeven. De cijfers hebben de volgende betekenis:

- 1: personenweegschaal
- 2: lengtemeetlat
- 3: draadloze printer
- 4: pc met seca draadloze USB-adapter
- 7: babyweegschaal
- 5, 6 en 8-12: gereserveerd voor systeemuitbreiding

6.2 Weegschaal in een draadloze groep gebruiken (menu)

Alle functies die u nodig heeft om het apparaat in een seca draadloze groep te gebruiken, bevinden zich in het ondermenu "rF". Informatie over het navigeren in het menu vindt u op pagina 223.

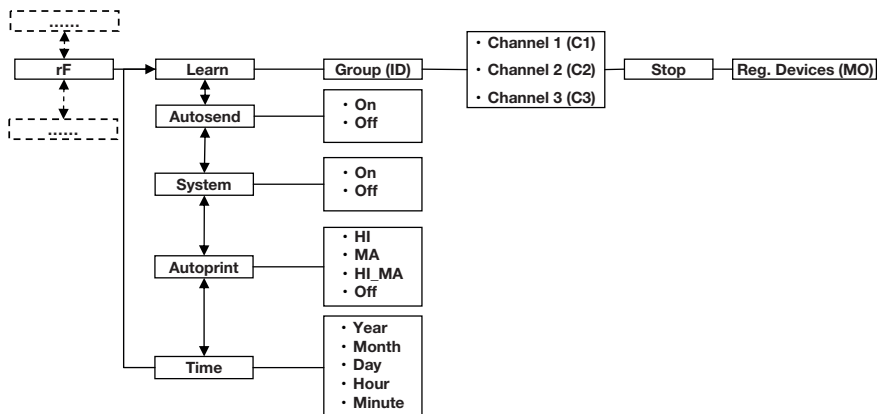

Draadloze module activeren (SYS)

Het apparaat wordt geleverd met gedeactiveerde draadloze module. U moet deze activeren voordat u een draadloze groep kunt inrichten.

AANWIJZING:

wanneer u de draadloze groep activeert, stijgt het stroomverbruik van het apparaat. Wij adviseren het gebruik van een netadapter voor de werking van het apparaat in een draadloos netwerk.

1. Schakel het apparaat in.
2. Selecteer in het ondermenu "rF" het menupunt "SYS".
3. Bevestig de selectie.
4. Selecteer de instelling "On".
5. Bevestig de selectie.

Het menu wordt automatisch verlaten.

Draadloze groep inrichten (Lrn)

Ga als volgt te werk om een draadloze groep in te richten

1. Schakel het apparaat in.
2. Roep het menu op.

rF

3. Selecteer het punt “rF” in het menu.
4. Bevestig de selectie.

Lrn

5. Selecteer in het ondermenu “rF” het menupunt “Lrn” (learn).
6. Bevestig de selectie.

ld 0

De actueel ingestelde draadloze groep (hier: draadloze groep 0 “ld 0”) wordt weergegeven.

ld 1

Wanneer de draadloze groep “0” al bestaat kiest u met de pijltoetsen een andere ID (hier: draadloze groep 1 “ld 1”).

7. Bevestig uw selectie van de draadloze groep.

C1 0

Het apparaat stelt een kanaalcijfer voor kanaal 1 voor (hier: C1 “0”).

U kunt het voorgestelde kanaalcijfer overnemen of met de pijltoetsen een ander kanaalcijfer instellen.

8. Bevestig uw selectie voor kanaal 1.

C2 30

Het apparaat stelt een kanaalcijfer voor kanaal 2 voor (hier: C2 “30”).

U kunt het voorgestelde kanaalcijfer overnemen of met de pijltoetsen een ander kanaalcijfer instellen.

AANWIJZING:

De weergave van kanaalcijfers met twee tekens vindt zonder spatie plaats. De weergave “C230” betekent: kanaal “2”, kanaalcijfer “30”.

9. Bevestig uw selectie voor kanaal 2.

C3 60

Het apparaat stelt een kanaalcijfer voor kanaal 3 voor (hier: C3 “60”).

U kunt het voorgestelde kanaalcijfer overnemen of met de pijltoetsen een ander kanaalcijfer instellen.

10. Bevestig uw selectie voor kanaal 3.

StOP

De melding “StOP” verschijnt in het display.

Het apparaat wacht op signalen van andere draadloze apparaten binnen de reikwijdte.

AANWIJZING:

Bij sommige apparaten hoeft geen bijzondere inschakelprocedure opgevolgd te worden wanneer deze in een draadloze groep moet worden geïntegreerd. Neem de gebruiksaanwijzing van het betreffende apparaat in acht.

11. Schakel het apparaat (bijvoorbeeld een afstandsprinter) dat u in de draadloze groep wilt integreren, in.

Wanneer de afstandsprinter werd herkend, hoort u een pieptoon.

AANWIJZING:

Zodra u een afstandsprinter in de draadloze groep heeft geïntegreerd, moet u vervolgens een printoptie selecteren (Menu\rF\APrt) en de tijd instellen (Menu\rF\time).

12. Herhaal de stap 11. voor alle apparaten die u in de draadloze groep wilt integreren.
13. Druk op de entertoets om het zoeken te beëindigen.
14. Druk op een van de pijltoetsen om te bekijken welke apparaten werden herkend (hier: "MO 3" voor een afstandsprinter).

A rectangular LCD display showing the text "MO 3" in a digital font.

Wanneer u meerdere apparaten in de draadloze groep heeft geïntegreerd, drukt u meerdere malen op de pijltoetsen om ervoor te zorgen dat alle apparaten door de weegschaal werden herkend.

15. Verlaat het menu met de entertoets of wacht tot het menu automatisch wordt verlaten.

Activeren van de automatische transmissie (ASend)

U kunt het apparaat zodanig configureren dat de meetresultaten automatisch aan alle ontvangstklare ontvangers die in dezelfde draadloze groep zijn aangemeld (bijv. afstandsprinter, pc met draadloze USB-adapter) worden gezonden.

AANWIJZING:

Wanneer u een afstandsprinter gebruikt, zorg er dan voor dat als printoptie niet "Off" is ingesteld (zie "Printoptie selecteren (APrt)" op pagina 233).

1. Schakel het apparaat in.
2. Selecteer in het ondermenu "rF" het menupunt "ASend" en bevestig de selectie.
3. Selecteer de instelling "On" en bevestig de selectie. Het menu wordt automatisch verlaten.

A rectangular LCD display showing the text "ASEnd" in a digital font.

A rectangular LCD display showing the text "On" in a digital font.

Printoptie selecteren (APrT)

U kunt het meetstation zodanig configureren dat meetresultaten automatisch op een afstandsprinter worden afgedrukt die in de draadloze groep is aangemeld.

AANWIJZING:

Deze functie is alleen toegankelijk wanneer via de "learn"-functie een seca afstandsprinter in de draadloze groep werd geïntegreerd.

- Schakel het apparaat in.
- Selecteer in het ondermenu "rF" het menupunt "APrT" en bevestig de selectie.
- Kies de overeenkomstige instelling voor uw combinatie van apparaten:
 - HI: meetresultaten van lengtemeters
 - MA: meetresultaten van weegschalen
 - HI_MA: meetresultaten van lengtemeters en weegschalen
 - Off: geen automatisch afdrukken, afdrukken alleen door lang indrukken van de entertoets tijdens het wegen.
- Bevestig uw selectie.
Het menu wordt automatisch verlaten.

Tijd instellen (Time)

U kunt het systeem zodanig configureren dat de afstandsprinter aan uw meetresultaten automatisch datum en tijd toevoegt. Hiervoor moet u de datum en tijd eenmalig op uw apparaat instellen en aan de interne klok van de afstandsprinter overdragen.

AANWIJZING:

Deze functie is alleen toegankelijk wanneer via de "learn"-functie een seca afstandsprinter in de draadloze groep werd geïntegreerd.

- Schakel het apparaat in.
- Selecteer in het ondermenu "rF" het menupunt "tIME".
- Bevestig de selectie.
De actuele instelling voor "Jaar" (**YEA**) wordt weergegeven.
- Stel het correcte jaar in.
- Bevestig de selectie.
- Herhaal de stappen 3. en 5. overeenkomstig voor "Maand" (**Mon**), "Dag" (**dAy**), "Uur" (**hour**) en "Minuut" (**Min**).

7. Bevestig uw selectie telkens.
Na het bevestigen van de instelling voor minuut wordt het menu automatisch verlaten.
De instellingen worden automatisch aan de afstandsprinter overgedragen.
De afstandsprinter voegt automatisch aan elke afdruk de datum en de tijd toe.

AANWIJZING:

Voor de verdere bediening van de afstandsprinter, zie de desbetreffende gebruiksaanwijzing.

7. HYGIËNISCHE VOORBEREIDING



WAARSCHUWING!

Elektrische schok

Het apparaat is niet stroomloos wanneer de aan-/uit-toets werd ingedrukt en het display uitgaat. Bij de toepassing van vloeistoffen op het apparaat kan er een elektrische schok ontstaan.

- ▶ Controleer voor ieder hygiënische voorbereiding of het apparaat uitgeschakeld is.
- ▶ Trek voor iedere hygiënische voorbereiding de stekker uit het stopcontact.
- ▶ Zorg ervoor dat er geen vloeistoffen in het apparaat binnendringen.



VOORZICHTIG!

Schade aan het apparaat

Ongeschikte reinigings- en desinfectiemiddelen kunnen de gevoelige oppervlakken van het apparaat beschadigen.

- ▶ Gebruik uitsluitend chloor- en alcoholvrije desinfectiemiddelen die expliciet geschikt zijn voor plexiglas en andere gevoelige oppervlakken (werkzame stof: bijv. quaternaire ammoniumverbindingen).
- ▶ Gebruik geen scherpe of schurende reinigingsmiddelen.
- ▶ Gebruik geen spiritus of benzine.

7.1 Reiniging

- ▶ Reinig de oppervlakken van het apparaat desgewenst met een zachte doek die u heeft vochtig gemaakt met een beetje zeepsop.

7.2 Desinfectie

1. Controleer of uw desinfectiemiddel geschikt is voor gevoelige oppervlakken en plexiglas.
2. Neem de gebruiksaanwijzing van het desinfectiemiddel in acht.
3. Desinfecteer het apparaat door een zachte doek met desinfectiemiddel te bevochtigen en het apparaat daarmee af te vegen.

Termijn	Component
Voor iedere meting met direct huidcontact	Weegplatform
Na iedere meting met direct huidcontact	Weegplatform
Indien gewenst	Display Folietoetsenbord

7.3 Sterilisatie

De sterilisatie van het apparaat is niet toegestaan.

8. FUNCTIECONTROLE

- ▶ Voer voor ieder gebruik een functiecontrole uit.

Tot een volledige functiecontrole behoren:

- visuele controle op mechanische beschadiging
- visuele en functiecontrole van het display
- functiecontrole van alle in het hoofdstuk “Overzicht” op pagina 205 weergegeven bedieningselementen
- functiecontrole van de optionele accessoires

Indien u bij de functiecontrole fouten of afwijkingen vaststelt, dient u eerst te proberen de fout met behulp van het hoofdstuk “Wat te doen, wanneer...?” vanaf pagina 236 te verhelpen.

VOORZICHTIG!

Letsel van personen

Indien u bij de functiecontrole fouten of afwijkingen vaststelt die met behulp van het hoofdstuk “Wat te doen, wanneer...?” vanaf pagina 236 verholpen kunnen worden, mag u het apparaat niet gebruiken.

- ▶ Laat het apparaat door de seca service of door een geautoriseerde servicepartner repareren.
- ▶ Let ook op paragraaf “Onderhoud/herijking” op pagina 239.

9. WAT TE DOEN, WANNEER...?

Storing	Oorzaak/verhelpen
... bij belasting geen gewichtswaergave verschijnt?	De weegschaal heeft geen stroomvoorziening. <ul style="list-style-type: none">- Controleer of de weegschaal is ingeschakeld.- Controleer of de batterijen zijn geplaatst.
... voor eht wegen niet 0.0 verschijnt?	De weegschaal werd voor het inschakelen belast. <ul style="list-style-type: none">- Weegschaal ontlasten.- Weegschaal uit- en opnieuw inschakelen.
... een segment permanent of helemaal niet brandt?	De betreffende plaats heeft een defect. <ul style="list-style-type: none">- Informeer de onderhoudsdienst.
... de waergave  verschijnt?	Spanning van de batterijen wordt minder. <ul style="list-style-type: none">- Zo spoedig mogelijk nieuwe batterijen plaatsen.
... de waergave “bAtt” verschijnt?	De batterijen zijn leeg. <ul style="list-style-type: none">- Plaats nieuwe batterijen.

Storing	Oorzaak/verhelpen
... de weergave “StOP” verschijnt?	De maximale belasting werd overschreden. - Weegschaal ontlasten.
... de weergave “tEMP” verschijnt?	De omgevingstemperatuur van de weegschaal is te hoog of te laag. - Plaats de weegschaal in een omgevingstemperatuur tussen +10 °C en +40 °C. - Wacht ca. 15 minuten tot de weegschaal zich aan de nieuwe temperatuur heeft aangepast.
... wanneer na het inschakelen voor het eerst meetresultaten worden verzonden en twee geluidssignalen hoorbaar zijn?	<ul style="list-style-type: none"> • Het apparaat kon geen meetresultaten aan de draadloze ontvanger (seca afstandsprinter resp. PC met seca draadloze USB-adapter) zenden. <ul style="list-style-type: none"> - Controleer of de weegschaal in het draadloze netwerk is geïntegreerd. - Controleer of de ontvanger ingeschakeld is. • De ontvangst wordt gestoord door HF-apparaten die zich in de nabijheid bevinden (bijv. mobiele telefoons). <ul style="list-style-type: none"> - Houd met HF-apparaten een minimum afstand van 1 meter aan tot zenders en ontvangers in het seca draadloze netwerk. Het daadwerkelijke zendvermogen van HF-apparaten kan minimumafstanden van meer dan 1 meter noodzakelijk maken. Details kunt u vinden onder www.seca.com. <p>AANWIJZING: Wanneer deze storing niet wordt verholpen, vindt bij verdere zendpogingen geen hernieuwde akoestische waarschuwing plaats.</p>
... in het “rF”-menu alleen het punt “SYS” zichtbaar is?	<ul style="list-style-type: none"> • De draadloze module is gedeactiveerd. <ul style="list-style-type: none"> - Draadloze module activeren (zie “Draadloze module activeren (SYS)” op pagina 230).
... in het “rF”-menu alleen de punten “SYS” en “Lrn” zichtbaar zijn?	<ul style="list-style-type: none"> • De draadloze module is geactiveerd en er is geen draadloze groep ingericht. <ul style="list-style-type: none"> - Draadloze groep inrichten (zie “Draadloze groep inrichten (Lrn)” op pagina 230).
... in het “rF”-menu de punten “APrt” en “Time” niet zichtbaar zijn?	<ul style="list-style-type: none"> • Geen afstandsprinter in de draadloze groep aangemeld. <ul style="list-style-type: none"> - Afstandsprinter via het menupunt “Lrn” in de draadloze groep aanmelden (zie “Draadloze groep inrichten (Lrn)” op pagina 230).

Storing	Oorzaak/verhelpen
... na oproepen van het menu het punt "rF" niet in het menu wordt weergegeven?	<ul style="list-style-type: none"> • De draadloze module van de weegschaal is defect. - seca Service op de hoogte brengen.
... de weergave "Er:X:11" verschijnt?	<p>De weegschaal is te hoog of werd aan één hoek te zwaar belast.</p> <ul style="list-style-type: none"> - Weegschaal ontlasten of het gewicht gelijkmatiger verdelen. - Weegschaal opnieuw starten.
... de weergave "Er:X:12" verschijnt?	<p>De weegschaal is met een te grote belasting ingeschakeld.</p> <ul style="list-style-type: none"> - Weegschaal ontlasten. - Weegschaal opnieuw starten.
... de weergave "Er:X:16" verschijnt?	<p>De weegschaal werd in trilling gezet, het nulpunt kon niet worden bepaald.</p> <ul style="list-style-type: none"> - Weegschaal opnieuw starten.
... wanneer de enter-toets (send/print) wordt ingedrukt en de weergave "Er:X:71" verschijnt?	<p>Geen datatransmissie mogelijk, draadloze module is gedeactiveerd.</p> <ul style="list-style-type: none"> - Draadloze module activeren (zie "Draadloze module activeren (SYS)" op pagina 230).
... wanneer de enter-toets (send/print) wordt ingedrukt en de weergave "Er:X:72" verschijnt?	<p>Geen datatransmissie mogelijk, geen draadloze groep ingericht.</p> <ul style="list-style-type: none"> - Draadloze groep inrichten (zie "Draadloze groep inrichten (Lrn)" op pagina 230).

10. ONDERHOUD/HERIJKING

10.1 Informatie over onderhoud en herijking

Wij adviseren u om voor de herijking van het apparaat een onderhoudsbeurt te laten uitvoeren.

OPGELET!

Foutieve metingen door onvakkundig onderhoud

- ▶ Laat onderhoud en reparaties uitsluitend door de seca service of een geautoriseerde servicepartner uitvoeren.
- ▶ U vindt de servicepartner bij u in de buurt via www.seca.com of stuur een e-mail aan service@seca.com.

Laat volgens de nationale voorschriften een herijking door een geautoriseerde persoon uitvoeren.

Een herijking is in elk geval vereist als één of meer veiligheidsmarkeringen geschonden zijn of als de ijktellerinhoud niet overeenstemt met het getal op de geldige ijktellermarkering. Wanneer veiligheidsmarkeringen zijn geschonden, neem dan direct contact op met de seca service.

10.2 Controle van de correcte inhoud van de ijkteller

Deze seca weegschaal is geijkt. Ijkingen mogen alleen door geautoriseerde instanties plaatsvinden. Om dit te garanderen, is de weegschaal met een ijkteller uitgerust die elke verandering van de ijktechnisch relevante data vasthoudt.

Wanneer u wilt controleren of de weegschaal volgens de voorschriften is geijkt, gaat u als volgt te werk:

1. Schakel de weegschaal eventueel uit.
2. Houd een willekeurige toets ingedrukt en start de weegschaal.



Op het display knippert enkele seconden lang de actuele inhoud van de ijteller.



3. Vergelijk de waarde op het display met het getal dat op het merkteken van de ijteller staat vermeld.

Voor een geldige ijking moeten beide getallen overeenstemmen. Wanneer de waarde op het merkteken en de ijteller niet overeenstemmen, moet een herijking worden uitgevoerd. Neem hiervoor contact op met uw service-partner of de seca service. Als de herijking heeft plaatsgevonden, wordt een nieuwe, bijgewerkte ijtellermarkering gebruikt om de stand van de ijteller aan te geven. Deze markering wordt door de verantwoordelijke persoon voor het herijken met een extra zegel beveiligd. De ijtellermarkering kan bij de seca service worden verkregen.

11. TECHNISCHE GEGEVENS

11.1 Algemene technische gegevens

Algemene technische gegevens seca 635	
Afmetingen weegschaal <ul style="list-style-type: none">• Diepte• Breedte• Hoogte	600 mm 640 mm 46 mm
Afmetingen weegplatform <ul style="list-style-type: none">• Diepte• Breedte• Hoogte	600 mm 600 mm 46 mm
Eigen gewicht	ca. 14,1 kg
Temperatuurbereik <ul style="list-style-type: none">• Werking• Opslag• Transport	+10 °C tot +40 °C / +50 °F tot 104 °F -10 °C tot +65 °C / +14 °F tot 149 °F -10 °C tot +65 °C / +14 °F tot 149 °F
Luchtdruk <ul style="list-style-type: none">• Werking• Opslag• Transport	700-1060 hPa 700-1060 hPa 700-1060 hPa
Luchtvochtigheid <ul style="list-style-type: none">• Werking• Opslag• Transport	30 % - 80 % niet condenserend 0 % - 95 % niet condenserend 0 % - 95 % niet condenserend

Algemene technische gegevens seca 635	
Cijferhoogte	25 mm
Stroomvoorziening	Batterijen, optionele netadapter
Opgenomen stroom <ul style="list-style-type: none"> • met gedeactiveerde draadloze module • met geactiveerde draadloze module 	ca. 25 mA ca. 42 mA
Maximale looptijd bij werking op batterijen <ul style="list-style-type: none"> • met gedeactiveerde draadloze module • met geactiveerde draadloze module 	ca. 4.800 wegingen Netadapter aanbevolen
Medisch hulpmiddel conform richtlijn 93/42/EG	Klasse I met meetfunctie
EN 60601-1: <ul style="list-style-type: none"> • dubbel geïsoleerd apparaat, beschermklasse II • medische elektronische apparatuur, type B 	 
Draadloze overdracht <ul style="list-style-type: none"> • Frequentieband • Zendvermogen • Toegepaste normen 	2,433 GHz - 2,480 GHz < 10 mW EN 300 328 EN 301 489-1 EN 301 489-17

11.2 Weegtechnische gegevens

Weegtechnische gegevens seca 635	
Ijking conform richtlijn 2014/31/EU	Klasse III
Maximale belasting <ul style="list-style-type: none"> • Deelweegbereik 1 • Deelweegbereik 2 	200 kg 300 kg
Minimale belasting <ul style="list-style-type: none"> • Deelweegbereik 1 • Deelweegbereik 2 	2,0 kg 4,0 kg
Fijne indeling <ul style="list-style-type: none"> • Deelweegbereik 1 • Deelweegbereik 2 	100 g 200 g
Tarreebereik	300 kg
Precisie bij eerste ijking <ul style="list-style-type: none"> • Deelweegbereik 1, tot 50 kg • Deelweegbereik 1, 50 kg tot 200 kg • Deelweegbereik 2, tot 100 kg • Deelweegbereik 2, 100 kg tot 300 kg 	±50 g ±100 g ±100 g ±200 g

12. OPTIONELE ACCESSOIRES

Apparaten seca 360° wireless	Artikelnummer
Lengtemeetlatten <ul style="list-style-type: none">• seca 274• seca 264	Landspecifieke varianten Landspecifieke varianten
Draadloze printer <ul style="list-style-type: none">• seca 360° wireless printer 465• seca 360° wireless printer advanced 466	Landspecifieke varianten Landspecifieke varianten
PC-software <ul style="list-style-type: none">• seca analytics 115	Toepassingsspecifieke licentiepakketten
seca 360° wireless USB adapter 456	456-00-00-009

13. RESERVEONDERDELEN

Reserveonderdelen	Artikelnummer
Stekkeradapter met eurostekker: 230 V~ / 50 Hz/12 V= / 130 mA	68-32-10-252
Switchmode nettoestel met adapters: 100 - 240 V~ / 50 -60 Hz / 12 V= / 0.5 A	68-32-10-265

14. VERWIJDEREN VAN AFVAL

14.1 Apparaat



Werp het apparaat niet bij het huisvuil weg. Het apparaat moet als elektronicaschroot worden verwijderd. Let op de desbetreffende nationale voorschriften. Voor nadere informatie kunt u contact opnemen met onze service onder:

service@seca.com

14.2 Batterijen en accu's



Werp lege batterijen niet bij het huisvuil weg, of deze nu schadelijke stoffen bevatten of niet. Als gebruiker bent u wettelijk verplicht batterijen en accu's via gemeentelijke inzamelplaatsen of inzamelplaatsen van de handel te verwijderen. Lever batterijen en accu's alleen in volledig ontladen toestand in.

15. GARANTIE

Voor gebreken die voortvloeien uit materiaal- of fabricagefouten geldt een garantieperiode van 2 jaar vanaf de levering. Alle beweeglijke delen zoals bijv. batterijen, kabels, voedingseenheden, accu's enz. zijn hiervan uitgesloten. Gebreken die onder de garantie vallen, worden tegen overdracht van de koopkwitantie kosteloos voor de klant verholpen. Met verdere aanspraken kan geen rekening worden gehouden. Transportkosten voor het zenden en terugsturen zijn op rekening van de klant, wanneer het apparaat zich op een andere plaats bevindt dan de woonplaats van de klant. Bij transportschade kunnen er alleen garantieaanspraken geldend worden gemaakt wanneer voor de transporten de originele verpakking wordt gebruikt en wanneer de weegschaal hierin volgens de origineel verpakte toestand werd beveiligd en bevestigd. Bewaar daarom alle verpakkingsdelen.

Er bestaat geen aanspraak op garantie wanneer het apparaat door personen werd geopend die hiervoor niet uitdrukkelijk door seca werden geautoriseerd.

Klanten in het buitenland adviseren wij zich in geval van garantieaanspraken direct tot de verkoper van het desbetreffende land te richten.

16. VERKLARING VAN OVEREENKOMST

Hiermede verklaart de seca gmbh & co. kg dat het product in overeenstemming is met de toepasbare Europese richtlijnen. De volledige verklaring van overeenkomst kunt u vinden op: www.seca.com.

Πίνακας περιεχομένων

1. Περιγραφή συσκευής	247
1.1 Προβλεπόμενη χρήση	247
1.2 Περιγραφή λειτουργίας	247
1.3 Προσόντα χρήστη	247
Συναρμολόγηση	247
Χειρισμός	248
2. Πληροφορίες ασφαλείας	248
2.1 Υποδείξεις ασφαλείας στις παρούσες οδηγίες χρήσης	248
2.2 Βασικές υποδείξεις ασφαλείας	248
Χειρισμός της συσκευής	248
Αποφυγή ηλεκτροπληξίας	250
Αποφυγή λοιμώξεων	251
Αποφυγή τραυματισμών	251
Αποφυγή πρόκλησης βλαβών στη συσκευή	252
Χειρισμός αποτελεσμάτων μέτρησης	253
Χειρισμός υλικού συσκευασίας	253
2.3 Χειρισμός μπαταριών και συσσωρευτών	254
3. Επισκοπήση	255
3.1 Στοιχεία χειρισμού	255
3.2 Σήμανση στη συσκευή και στην πινακίδα τύπου	257
3.3 Σήμανση στη συσκευασία	258
3.4 Δομή μενού	259
4. Πριν από τη θέση σε λειτουργία...	260
4.1 Περιεχόμενα συσκευασίας	260
4.2 Θέση περιβλήματος ένδειξης σε κατάσταση λειτουργικής ετοιμότητας (επιτραπέζια ένδειξη)	261
Συναρμολόγηση προσαρμογέα γωνία	261
Σύνδεση ζευκτικού καλωδίου σε πλατφόρμα	262
4.3 Θέση περιβλήματος ένδειξης σε κατάσταση λειτουργικής ετοιμότητας (επιτοίχια ένδειξη)	263
Συναρμολόγηση προσαρμογέα γωνία	263
Σύνδεση ζευκτικού καλωδίου σε πλατφόρμα	264
Εγκατάσταση στηρίγματος τοίχου	265
Τοποθέτηση περιβλήματος ένδειξης πάνω σε στήριγμα τοίχου	265
4.4 Δημιουργία τροφοδοσίας ρεύματος	266
Τοποθέτηση μπαταριών	266
4.5 Τοποθέτηση ζυγαριάς	267
Ευθυγράμμιση ζυγαριάς	267
5. Χειρισμός	268
5.1 Ζύγισμα	268
Ενεργοποίηση ζυγαριάς	268
Ζύγισμα ασθενούς	268
Ισορρόπηση απόβαρου επιπρόσθετου βάρους (TARE)	269
Διαρκής εμφάνιση αποτελέσματος μέτρησης (HOLD)	270
Προσδιορισμός και αξιολόγηση Δείκτη Μάζας Σώματος (BMI)	270
Μετάδοση αποτελεσμάτων μέτρησης σε ραδιοδέκτες	272
Υπολογισμός και εκτύπωση τιμής BMI	272
Αυτόματη μεταγωγή ορίου ζυγίσματος	273
Απενεργοποίηση ζυγαριάς	273
5.2 Περαιτέρω λειτουργίες (μενού)	274
Πλοήγηση στο μενού	274

Αυτόματη διαγραφή αποθηκευμένων τιμών (ACIr)	275	7. Προετοιμασία υγιεινής	286
Διαρκής αποθήκευση πρόσθετου βάρους (Pt)	275	7.1 Καθαρισμός	287
Ενεργοποίηση λειτουργίας αυτόματης διατήρησης (Ahold)	277	7.2 Απολύμανση	287
Ενεργοποίηση ηχητικών σημάτων (BEEP)	277	7.3 Αποστείρωση	287
Ρύθμιση απόσβεσης (Fil)	278	8. Έλεγχος λειτουργίας	288
Αποκατάσταση εργοστασιακών ρυθμίσεων (RESET)	278	9. Τι κάνετε εαν...;	288
6. Το ραδιοδίκτυο		10. Συντήρηση/επαναβαθμονομηση	291
seca 360° wireless	280	10.1 Πληροφορίες σχετικά με συντήρηση και επαναβαθμονόμηση	291
6.1 Εισαγωγή	280	10.2 Έλεγχος τιμής μετρητή βαθμονόμησης	291
Ασύρματες ομάδες seca	280	11. Τεχνικά δεδομένα	292
Κανάλια	281	11.1 Γενικά τεχνικά δεδομένα	292
Αναγνώριση συσκευής	281	11.2 Τεχνικά δεδομένα ζυγίσματος	293
6.2 Λειτουργία ζυγαριάς σε ασύρματη ομάδα (μενού)	282	12. Προαιρετικά εξαρτήματα	294
Ενεργοποίηση ραδιοστοιχείου (SYS)	282	13. Ανταλλακτικά	294
Ρύθμιση ασύρματης ομάδας (Lrn)	282	14. Αποσυρση	294
Ενεργοποίηση αυτόματης μετάδοσης (ASend)	284	14.1 Συσκευή	294
Επιλογή εκτύπωσης (APrt)	285	14.2 Μπαταρίες και συσσωρευτές	295
Ρύθμιση ώρας (Time)	285	15. Εγγυηση	295
		16. Δήλωση Συμβατότητας	296

1. Περιγραφή συσκευής

1.1 Προβλεπόμενη χρήση

Η ηλεκτρονική ζυγαριά πολλαπλών λειτουργιών **seca 635** χρησιμοποιείται σύμφωνα με τις εθνικές προδιαγραφές κυρίως σε νοσοκομεία, ιατρεία και κινητές νοσηλευτικές υπηρεσίες.

Η ζυγαριά εξυπηρετεί στο συμβατικό προσδιορισμό βάρους, στον καθορισμό της γενικής κατάστασης διατροφής και υποστηρίζει το θεράποντα ιατρό στη διάγνωση ή στην απόφασή του σχετικά με τη θεραπεία.

Για την εκπόνηση διάγνωσης ακριβείας εκτός από την απόκτηση των τιμών βάρους πρέπει να ληφθούν υπόψη από τον ιατρό και περαιτέρω αποτελέσματα εξειδικευμένων εξετάσεων.

1.2 Περιγραφή λειτουργίας

Εκτός από το συμβατικό προσδιορισμό του βάρους, η ζυγαριά **seca 635** προσφέρει μία λειτουργία για τον καθορισμό του Δείκτη Μάζας Σώματος. Προς το σκοπό αυτό καταχωρείται μέσω του πληκτρολογίου το ύψος του σώματος και υπολογίζεται αυτόματα ο σχετικός Δείκτης Μάζας Σώματος. Οι συσκευές μέτρησης ύψους του συστήματος **seca 360° wireless** μπορούν να μεταδίδουν ασύρματα το ύψος σώματος στη **seca 635**.

Μέσω του ραδιοδικτύου **seca 360° wireless** είναι εφικτή η ασύρματη μετάδοση των αποτελεσμάτων μέτρησης σε ασύρματο εκτυπωτή **seca** ή σε ηλεκτρονικό υπολογιστή που διαθέτει το λογισμικό **seca analytics** και στον **seca** ασύρματο προσαρμογέα.

Χρησιμοποιείτε τη ζυγαριά αποκλειστικά και μόνο για το σκοπό που περιγράφεται στο τμήμα «Προβλεπόμενη χρήση» στη σελίδα 247.

1.3 Προσόντα χρήστη

Συναρμολόγηση

Οι συσκευές παραδίδονται μερικώς συναρμολογημένες και επιτρέπεται να συναρμολογούνται μόνο από επαρκώς έμπειρα άτομα, π.χ. ειδικός έμπορος, τεχνικός νοσοκομείου ή την υπηρεσία της **seca**.

Χειρισμός Η χρήση της συσκευής επιτρέπεται αποκλειστικά σε ιατρικό ειδικό προσωπικό.

2. Πληροφορίες ασφαλείας

2.1 Υποδείξεις ασφάλειας στις παρούσες οδηγίες χρήσης



Κίνδυνος!

Επισημαίνει εξαιρετικά επικίνδυνη κατάσταση. Εάν δεν λάβετε υπόψη σας αυτή την υπόδειξη, θα προκληθούν σοβαροί ανεπανόρθωτοι ή θανατηφόροι τραυματισμοί.



Προειδοποίηση!

Επισημαίνει εξαιρετικά επικίνδυνη κατάσταση. Εάν δεν λάβετε υπόψη σας αυτή την υπόδειξη, ενδέχεται να προκληθούν σοβαροί ανεπανόρθωτοι ή θανατηφόροι τραυματισμοί.



Προσοχή!

Επισημαίνει επικίνδυνη κατάσταση. Εάν δεν λάβετε υπόψη σας αυτή την υπόδειξη, ενδέχεται να προκληθούν ελαφριοί έως μέτριοι τραυματισμοί.

Προσοχή!

Επισημαίνει ενδεχόμενο εσφαλμένο χειρισμό της συσκευής. Εάν δεν λάβετε υπόψη σας αυτή την υπόδειξη, ενδέχεται να προκληθούν βλάβες συσκευής ή εσφαλμένα αποτελέσματα μέτρησης.

Υπόδειξη:

Περιέχει επιπλέον πληροφορίες σχετικά με τη χρήση της συσκευής.

2.2 Βασικές υποδείξεις ασφάλειας

Χειρισμός της συσκευής

- ▶ Τηρείτε τις υποδείξεις στις παρούσες οδηγίες χρήσης.
- ▶ Διαφυλάξτε προσεκτικά τις οδηγίες χρήσης. Αυτές οι οδηγίες χρήσης αποτελούν αναπόσπαστο κομμάτι της συσκευής και πρέπει να είναι διαθέσιμες ανά πάσα στιγμή.

**Κίνδυνος!****Κίνδυνος έκρηξης**

Απαγορεύεται η έκθεση της συσκευής σε περιβάλλον πλούσιο στα παρακάτω αέρια:

- ▶ Οξυγόνο
- ▶ Εύφλεκτα αναισθητικά
- ▶ Λοιπές εύφλεκτες ουσίες/μίγματα αερίων

**Προσοχή!****Κίνδυνος για τον ασθενή, βλάβες στη συσκευή**

- ▶ Πρόσθετες συσκευές, οι οποίες συνδέονται σε ιατρικές, ηλεκτρικές συσκευές, θα πρέπει να ανταποκρίνονται αποδεδειγμένα στα αντίστοιχα πρότυπα IEC ή ISO (π.χ. IEC 60950 για συσκευές επεξεργασίας δεδομένων). Επίσης, πρέπει να ανταποκρίνονται στις διαμορφώσεις των πρότυπων απαιτήσεων για ιατρικά συστήματα (βλέπε IEC 60601-1-1 ή τμήμα 16 της 3ης έκδοσης IEC 60601-1, αντιστοίχως). Όποιος συνδέει πρόσθετες συσκευές σε ιατρικές, ηλεκτρικές συσκευές, είναι διαχειριστής και συνεπώς υπεύθυνος, ώστε το σύστημα να συμφωνεί με τις πρότυπες απαιτήσεις για τα συστήματα. Θα πρέπει να ληφθεί υπόψη ότι οι τοπικοί νόμοι έχουν προτεραιότητα έναντι των προτύπων απαιτήσεων. Σε περίπτωση που έχετε ερωτήσεις, παρακαλούμε επικοινωνήστε με τον ειδικό έμπορο της περιοχής σας ή με την τεχνική υπηρεσία.
- ▶ Αναθέτετε σε τακτά χρονικά διαστήματα τις συντηρήσεις και τις εκ νέου βαθμονομήσεις, όπως περιγράφεται στο ανάλογο τμήμα στις οδηγίες χρήσης της συσκευής.
- ▶ Δεν επιτρέπονται οι τεχνικές τροποποιήσεις στη συσκευή. Η συσκευή δεν περιλαμβάνει εξαρτήματα, τα οποία μπορεί να συντηρήσει ο χρήστης. Αναθέστε την εκτέλεση εργασιών συντήρησης και επισκευών αποκλειστικά σε εξουσιοδοτημένο seca αντιπρόσωπο σέρβις. Τον πλησιέστερο αντιπρόσωπο σέρβις θα τον βρείτε στη διαδικτυακή πύλη www.seca.com ή αποστέλλετε ηλεκτρονικό μήνυμα στη διεύθυνση service@seca.com.
- ▶ Χρησιμοποιείτε αποκλειστικά αυθεντικά αξεσουάρ και ανταλλακτικά seca. Σε διαφορετική περίπτωση η εταιρεία seca δεν αναλαμβάνει καμία ευθύνη.



Προσοχή!

Κίνδυνος για τον ασθενή, ελαττωματική λειτουργία

- ▶ Προς αποφυγή εσφαλμένων μετρήσεων ή διαταραχών κατά τη ραδιομετάδοση πρέπει να κρατάτε ελάχιστη απόσταση περ. 1 μέτρου από ηλεκτρικές, ιατρικές συσκευές, π.χ. χειρουργικές συσκευές υψηλών συχνοτήτων.
- ▶ Προς αποφυγή εσφαλμένων μετρήσεων ή διαταραχών κατά τη ραδιομετάδοση πρέπει να κρατάτε ελάχιστη απόσταση περ. 1 μέτρου από συσκευές υψηλών συχνοτήτων όπως π.χ. κινητά τηλέφωνα.
- ▶ Η πραγματική απόδοση αποστολής συσκευών υψηλής συχνότητας προϋποθέτει ελάχιστες αποστάσεις μεγαλύτερες από 1 μέτρο. Λεπτομέρειες θα βρείτε σε www.seca.com.

Αποφυγή ηλεκτροπληξίας



Προειδοποίηση!

Ηλεκτροπληξία

- ▶ Τοποθετήστε τις συσκευές, οι οποίες λειτουργούν με τροφοδοτικό, κατά τέτοιο τρόπο, ώστε η πρόσβαση στην πρίζα να είναι εύκολη και να είναι δυνατή η άμεση αποσύνδεση από το ηλεκτρικό δίκτυο.
- ▶ Βεβαιωθείτε ότι η τροφοδοσία δικτύου της περιοχής σας είναι σύμφωνη με τα στοιχεία του τροφοδοτικού σας.
- ▶ Μην αγγίζετε ποτέ το τροφοδοτικό με βρεγμένα χέρια.
- ▶ Απαγορεύεται η χρήση καλωδίου επέκτασης και πολύπριζων.
- ▶ Φροντίστε ώστε τα καλώδια να μην συνθλιβονται ή να μην καταστρέφονται από αιχμηρές ακμές.
- ▶ Φροντίστε ώστε τα καλώδια να μην έρχονται σε επαφή με υπέρθερμα αντικείμενα.
- ▶ Απαγορεύεται η λειτουργία της συσκευής σε ύψος 3000 μάνω της επιφάνειας της θάλασσας.

Αποφυγή λοιμώξεων**Προειδοποίηση!**
Κίνδυνος μόλυνσης

- ▶ Προετοιμάζετε αναφορικά στην υγιεινή σε τακτά χρονικά διαστήματα τη συσκευή, όπως περιγράφεται στο αντίστοιχο τμήμα σε αυτό το έγγραφο.
- ▶ Βεβαιωθείτε ότι ο ασθενής δεν πάσχει από μεταδοτικές ασθένειες.
- ▶ Βεβαιωθείτε ότι ο ασθενής δεν φέρει ανοιχτές πληγές ή μολύνσεις στο δέρμα, οι οποίες ενδέχεται να έρθουν σε επαφή με τη συσκευή.

Αποφυγή τραυματισμών**Προειδοποίηση!**
Τραυματισμός εξαιτίας πτώσης

- ▶ Βεβαιωθείτε ότι η συσκευή τοποθετείται σε σταθερή και επίπεδη επιφάνεια.
- ▶ Τοποθετήστε το καλώδιο σύνδεσης (εφόσον υπάρχει), έτσι ώστε ο χρήστης ή ο ασθενής να μην παραπατάει πάνω σε αυτό.
- ▶ Βεβαιωθείτε ότι ο ασθενής δεν ανεβαίνει ή κατεβαίνει από τις ακμές της πλατφόρμας ζυγίσματος.
- ▶ Βεβαιωθείτε ότι ο ασθενής ανεβαίνει και κατεβαίνει αργά από την πλατφόρμα ζυγίσματος.

**Προειδοποίηση!**
Κίνδυνος ολίσθησης

- ▶ Βεβαιωθείτε ότι η πλατφόρμα ζυγίσματος είναι στεγνή, προτού ανέβει πάνω της ο ασθενής.
- ▶ Βεβαιωθείτε ότι τα πόδια του ασθενούς είναι στεγνά, προτού αυτός ανέβει στην πλατφόρμα ζυγίσματος.
- ▶ Βεβαιωθείτε ότι ο ασθενής ανεβαίνει και κατεβαίνει αργά από την πλατφόρμα ζυγίσματος.

Αποφυγή πρόκλησης βλαβών στη συσκευή

Προσοχή!

Βλάβες στη συσκευή

- ▶ Βεβαιωθείτε ότι δεν καταλήγουν επ' ουδενί υγρά στο εσωτερικό της συσκευής. Τα υγρά ενδέχεται να καταστρέψουν το ηλεκτρονικό σύστημα.
- ▶ Απενεργοποιήστε τη συσκευή, προτού αποσυνδέσετε το τροφοδοτικό από την πρίζα.
- ▶ Εάν δεν πρόκειται να χρησιμοποιήσετε τη συσκευή για μεγάλο χρονικό διάστημα, αποσυνδέστε το τροφοδοτικό από την πρίζα. Μόνο με τον τρόπο αυτό θα είσαστε βέβαιοι ότι δεν υπάρχει ρεύμα στη συσκευή.
- ▶ Δεν επιτρέπεται να αφήσετε να πέσει κάτω η συσκευή.
- ▶ Δεν επιτρέπεται να εκθέσετε τη συσκευή σε ισχυρές κρούσεις ή δονήσεις.
- ▶ Σε τακτά χρονικά διαστήματα πραγματοποιείτε έλεγχο λειτουργίας, όπως περιγράφεται στο ανάλογο τμήμα του παρόντος εγγράφου. Απαγορεύεται η λειτουργία της συσκευής, όταν αυτή δεν λειτουργεί σωστά ή όταν φέρει βλάβες.
- ▶ Απαγορεύεται η έκθεση της συσκευής σε άμεση ηλιακή ακτινοβολία και φροντίζετε ώστε να μην υπάρχουν πηγές θερμότητας στο άμεσο περιβάλλον. Οι πολύ υψηλές θερμοκρασίες ενδέχεται να προκαλέσουν βλάβη στο ηλεκτρικό σύστημα.
- ▶ Αποφύγετε τις γρήγορες διακυμάνσεις θερμοκρασίας. Σε περίπτωση μεταφοράς της συσκευής σε διαδρομή, κατά την οποία η διαφορά της θερμοκρασίας θα είναι μεγαλύτερη από 20 °C, θα πρέπει να αφήσετε τη συσκευή ήρεμη για τουλάχιστον 2 ώρες προτού την ενεργοποιήσετε. Διαφορετικά θα σχηματιστεί νερό συμπυκνώματος, το οποίο ενδέχεται να προκαλέσει βλάβη στο ηλεκτρονικό σύστημα.
- ▶ Χρησιμοποιήστε αποκλειστικά απολυμαντικά μέσα που δεν περιέχουν χλώριο και αλκοόλη, τα οποία είναι κατάλληλα για ακρυλικό γυαλί και άλλες ευαίσθητες επιφάνειες (δραστική ουσία: π.χ. τεταρτοταγείς ενώσεις του αμμωνίου).
- ▶ Απαγορεύεται η χρήση αιχμηρών ή λειαντικών καθαριστικών μέσων.

- ▶ Απαγορεύεται η χρήση οργανικών διαλυτών (π.χ. οινόπνευμα ή βενζίνη).

Χειρισμός αποτελεσμάτων μέτρησης



Προειδοποίηση! Κίνδυνος για τον ασθενή

Αυτή η συσκευή **δεν** είναι διαγνωστική συσκευή. Η συσκευή υποστηρίζει το θεράποντα ιατρό κατά τη διάγνωση.

- ▶ Για διάγνωση ακριβείας και επιλογή θεραπείας, ο θεράπωντας ιατρός θα πρέπει εκτός από τη χρήση της παρούσας συσκευής να προβεί σε στοχευμένες εξετάσεις και να λάβει υπόψη του τα αποτελέσματά τους.
- ▶ Ο θεράπωντας ιατρός είναι υπεύθυνος για τις διαγνώσεις και τις θεραπείες που χορηγούνται βάσει αυτών.

Προς αποφυγή παρερμηνείας, τα αποτελέσματα μέτρησης για ιατρικούς σκοπούς θα πρέπει να εμφανίζονται και να χρησιμοποιούνται μόνο σε μονάδες SI (βάρος: κιλά, ύψος: μέτρα). Ορισμένες συσκευές έχουν τη δυνατότητα εμφάνισης των αποτελεσμάτων μέτρησης σε άλλες μονάδες. Αυτό αποτελεί απλά μια πρόσθετη λειτουργία.

Προσοχή!

Ασύμβατα αποτελέσματα μέτρησης

- ▶ Πριν από την ηλεκτρονική αποθήκευση των υπολογισμένων τιμών με αυτή τη συσκευή και την περαιτέρω χρήση τους (π.χ. σε λογισμικό H/Y seca ή σε σύστημα πληροφοριών νοσοκομείου), θα πρέπει να βεβαιωθείτε ότι οι τιμές μέτρησης είναι συμβατές.
- ▶ Σε περίπτωση μεταβίβασης των τιμών μέτρησης σε λογισμικό H/Y seca ή σε σύστημα πληροφοριών νοσοκομείου, βεβαιωθείτε πριν από την περαιτέρω χρήση, ότι οι τιμές μέτρησης είναι συμβατές και έχουν ανατεθεί στο σωστό ασθενή.

Χειρισμός υλικού συσκευασίας



Προειδοποίηση! Κίνδυνος πνιγμού

Το υλικό συσκευασίας από πλαστική μεμβράνη (σακούλες) εγκυμονεί κίνδυνο πνιγμού.

- ▶ Φυλάξτε το υλικό συσκευασίας μακριά από παιδιά.

- ▶ Σε περίπτωση που το αρχικό υλικό συσκευασίας δεν είναι πλέον διαθέσιμο, χρησιμοποιήστε μόνο πλαστικές σακούλες με οπές ασφάλειας, ούτως ώστε να περιοριστεί ο κίνδυνος πνιγμού. Χρησιμοποιείτε, στο μέτρο του δυνατού, ανακυκλώσιμα υλικά.

Υπόδειξη:

Φυλάξτε το αρχικό υλικό συσκευασίας για μεταγενέστερη χρήση (π.χ. επιστροφή στο πλαίσιο συντήρησης).

2.3 Χειρισμός μπαταριών και συσσωρευτών



Προειδοποίηση!

Σωματικές βλάβες εξαιτίας ακατάλληλου χειρισμού

Οι μπαταρίες και συσσωρευτές περιέχουν επικίνδυνες ουσίες, οι οποίες σε περίπτωση ακατάλληλου χειρισμού ενδέχεται να απελευθερωθούν με έκρηξη.

- ▶ Μην προσπαθείτε να επαναφορτίσετε μπαταρίες.
- ▶ Μη ζεσταίνετε μπαταρίες/συσσωρευτές.
- ▶ Μην καίτε μπαταρίες/συσσωρευτές.
- ▶ Εάν υπερχειλίσουν οξέα, αποφεύγετε την επαφή με δέρμα, μάτια και βλεννογόνους. Ξεπλένετε το πληγέντα σημεία του σώματος με άφθονο καθαρό νερό και απευθυνθείτε αμέσως σε ιατρό.

Προσοχή!

Βλάβες συσκευής και δυσλειτουργία εξαιτίας ακατάλληλου χειρισμού

- ▶ Χρησιμοποιείτε αποκλειστικά τον αναφερόμενο σε αυτό το έγγραφο τύπο μπαταριών/συσσωρευτών.
- ▶ Αντικαταστήτε πάντα ταυτόχρονα όλες τις μπαταρίες/συσσωρευτές.
- ▶ Μη βραχυκυκλώνετε μπαταρίες/συσσωρευτές.
- ▶ Εάν η συσκευή δεν χρησιμοποιηθεί για μεγάλο διάστημα, αφαιρείτε τις μπαταρίες/συσσωρευτές. Έτσι αποφεύγετε την υπερχειλίση οξέων μέσα στη συσκευή.



- Σε περίπτωση εισχώρησης οξέων μέσα στη συσκευή, σταματήστε τη χρήση της. Αναθέστε τον έλεγχο και εν ανάγκη την επιδιόρθωση της συσκευής σε εξουσιοδοτημένο αντιπρόσωπο σέρβις seca.

3. Επισκοπήση

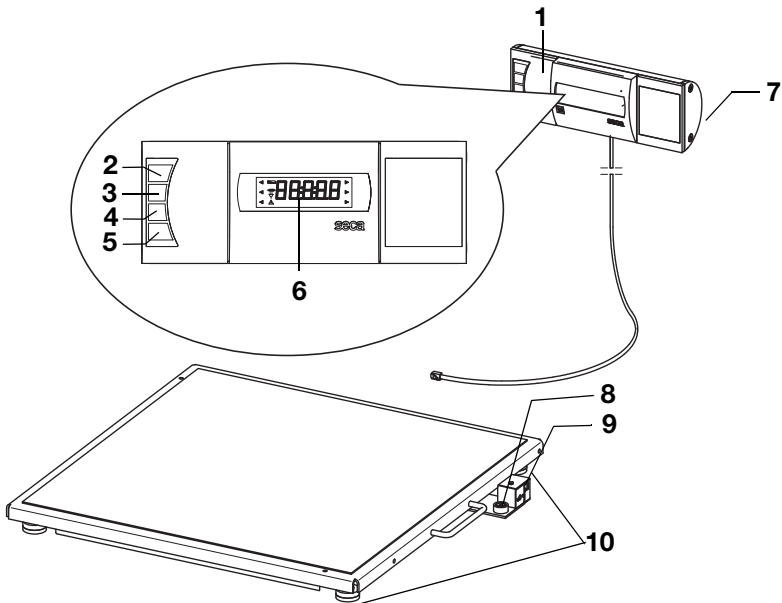







3.1 Στοιχεία χειρισμού



Αρ.	Στοιχείο χειρισμού	Λειτουργία
1	Περιβλήμα ένδειξης	<ul style="list-style-type: none"> • Κεντρικό στοιχείο χειρισμού και ένδειξης • Μπορεί να τοποθετηθεί πάνω σε επιφάνεια εργασίας ή να συναρμολογηθεί σε τοίχο
2		Ενεργοποίηση και απενεργοποίηση ζυγαριάς



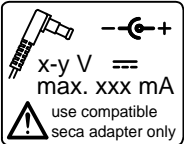



Αρ.	Στοιχείο χειρισμού	Λειτουργία
3		<p>Πλήκτρο βέλους</p> <ul style="list-style-type: none"> Κατά τη διάρκεια ζυγίσματος: <ul style="list-style-type: none"> Σύντομο πάτημα: Ενεργοποίηση λειτουργίας μνήμης (Hold) Παρατεταμένο πάτημα: Ενεργοποίηση λειτουργίας απόβαρου (Tare) Στο μενού: <ul style="list-style-type: none"> Επιλογή υπομενού, επιλογή σημείου μενού Αύξηση τιμής
4		<p>Πλήκτρο βέλους</p> <ul style="list-style-type: none"> Κατά τη διάρκεια ζυγίσματος: <ul style="list-style-type: none"> Σύντομο πάτημα: Ενεργοποίηση λειτουργίας BMI Παρατεταμένο πάτημα: Κλήση μενού Στο μενού: <ul style="list-style-type: none"> Επιλογή υπομενού, επιλογή σημείου μενού Μείωση τιμής
5		<p>Πλήκτρο Enter</p> <ul style="list-style-type: none"> Κατά τη διάρκεια ζυγίσματος (εφόσον έχει ρυθμιστεί ραδιοδίκτυο): <ul style="list-style-type: none"> Σύντομο πάτημα: Μετάδοση αποτελέσματος μέτρησης σε έτοιμες για λήψη συσκευές (PC με ασύρματο προσαρμογέα USB) Παρατεταμένο πάτημα: Εκτύπωση αποτελέσματος μέτρησης (ασύρματος εκτυπωτής) Στο μενού: <ul style="list-style-type: none"> Επιβεβαίωση επιλεγμένου σημείου μενού Αποθήκευση ρυθμισμένης τιμής
6	Οθόνη	Στοιχείο ένδειξης για αποτελέσματα μέτρησης και για διαμόρφωση συσκευής
7	Θήκη μπαταριών	Υποδοχή για τις μπαταρίες
8	Αεροστάθμη	Δείχνει αν η συσκευή βρίσκεται σε οριζόντια θέση
9	Σύνδεση τροφοδοτικού	Εξυπηρετεί στη σύνδεση του προαιρετικού τροφοδοτικού
10	Βίδα βάσης	4 τεμάχια, εξυπηρετούν στην ακριβή ρύθμιση

3.2 Σήμανση στη συσκευή και στην πινακίδα τύπου

Κείμενο/σύμβολο	Σημασία
Mod	Αριθμός μοντέλου
S/N	Αριθμός σειράς
ProdID	Αριθμός αναγνώρισης προϊόντος
	Λάβετε υπόψη τις οδηγίες χρήσης
	Ηλεκτροϊατρική συσκευή, τύπος Β
	Συσκευή με προστατευτική μόνωση, κλάση προστασίας II
e	Τιμή σε μονάδες μάζας, η οποία χρησιμοποιείται για την ταξινόμηση και τη βαθμονόμηση ζυγαριών
d	Τιμή σε μονάδες μάζας, η οποία αναφέρει τη διαφορά μεταξύ δύο διαδοχικών τιμών ένδειξης
$\rightarrow x \leftarrow$	Ενεργό όριο ζυγίσματος
	Ζυγαριά κατηγορίας βαθμονόμησης III σύμφωνα με Κατευθυντήρια οδηγία 2014/31/EU
	<p>Η συσκευή συμμορφώνεται στις οδηγίες της ΕΚ.</p> <ul style="list-style-type: none"> • M: Σήμα συμμόρφωσης σύμφωνα με την οδηγία 2014/31/EU σχετικά με μη αυτόνομο ζύγισμα (βαθμονομημένα μοντέλα) • 16: (Παράδειγμα: 2016) έτος, κατά το οποίο έλαβε χώρα η δήλωση συμμόρφωσης και επισημάνθηκε με σήμανση ΕΚ (βαθμονομημένα μοντέλα) • 0102: αναφερόμενη υπηρεσία μετρολογίας (βαθμονομημένα μοντέλα) • 0123: αναφερόμενη υπηρεσία ιατρικών προϊόντων
	Σύμβολο αρχής ΗΠΑ Federal Communications Commission FCC
FCC ID	Αριθμός έγκρισης της συσκευής στην Υπηρεσία ΗΠΑ Federal Communications Commission FCC
IC	Αριθμός έγκρισης της συσκευής στην Υπηρεσία Industry Canada
	<p>Πινακίδα τύπου βύσματος τροφοδοτικού</p> <ul style="list-style-type: none"> • x-y V: απαραίτητη τάση τροφοδοσίας • max xxx mA: μέγιστη ηλεκτρική κατανάλωση • : Λάβετε υπόψη σας την πόλωση του βύσματος συσκευής • : Λειτουργία συσκευής με συνεχές ρεύμα

Κείμενο/σύμβολο	Σημασία
	Μην αποσύρετε τη συσκευή στα οικιακά απορρίμματα

3.3 Σήμανση στη συσκευασία

	Προστατέψτε τη συσκευή από την υγρασία
	Τα βέλη υποδεικνύουν το πάνω μέρος του προϊόντος Μεταφορά και αποθήκευση σε κάθετη θέση
	Εύθραυστη Μην την πετάτε ή τη ρίχνετε
	Επιτρεπόμενη ελάχ. και μέγ. θερμοκρασία για μεταφορά και αποθήκευση
	Επιτρεπόμενη ελάχ. και μέγ. υγρασία αέρα για μεταφορά και αποθήκευση
	Ανοίξτε τη συσκευασία εδώ
	Η απόρριψη του υλικού συσκευασίας είναι δυνατή μέσω προγραμμάτων ανακύκλωσης

3.4 Δομή μενού

Στο μενού της συσκευής έχετε στη διάθεσή σας περαιτέρω λειτουργίες. Έτσι μπορείτε να διαμορφώσετε τη συσκευή ιδανικά για τις δικές σας συνθήκες χρήσης (λεπτομέρειες από σελίδα 274).

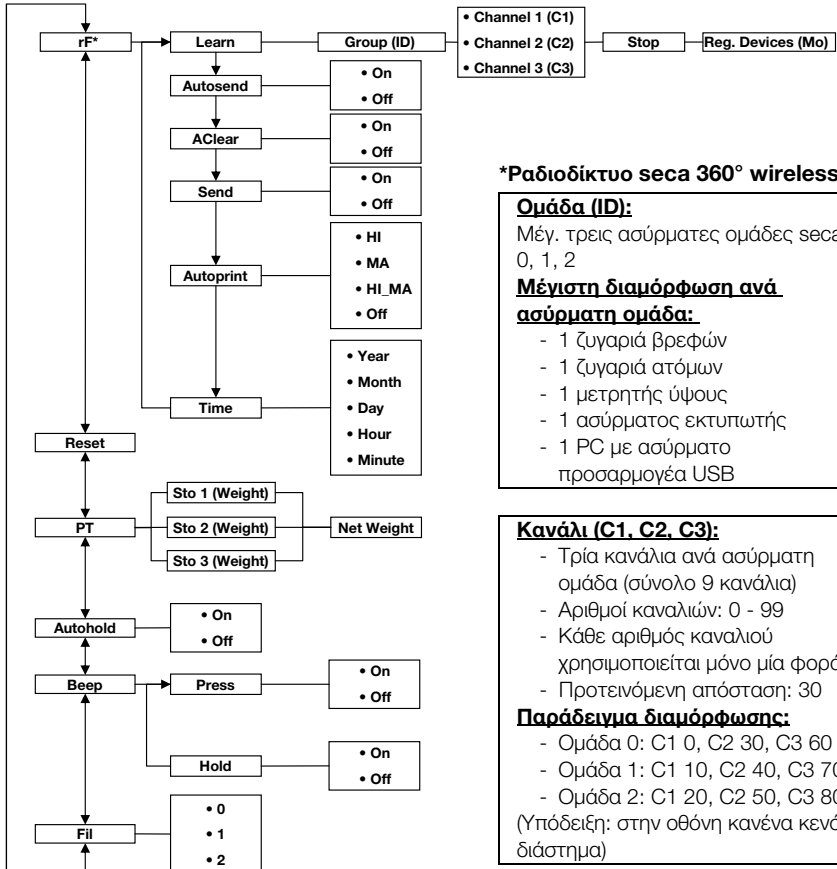

Κλήση μενού:



Πλοήγηση:

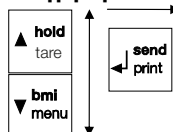

Αναγνωρισθείσες συσκευές (Mo):

- 1: Ζυγαριά ατόμων
- 2: Μετρητής ύψους
- 3: Ασύρματος εκτυπωτής
- 4: PC με ασύρματο προσαρμογέα USB
- 7: Ζυγαριά βρεφών

4. Πριν απο τη θεση σε λειτουργια...

4.1 Περιεχόμενα συσκευασίας

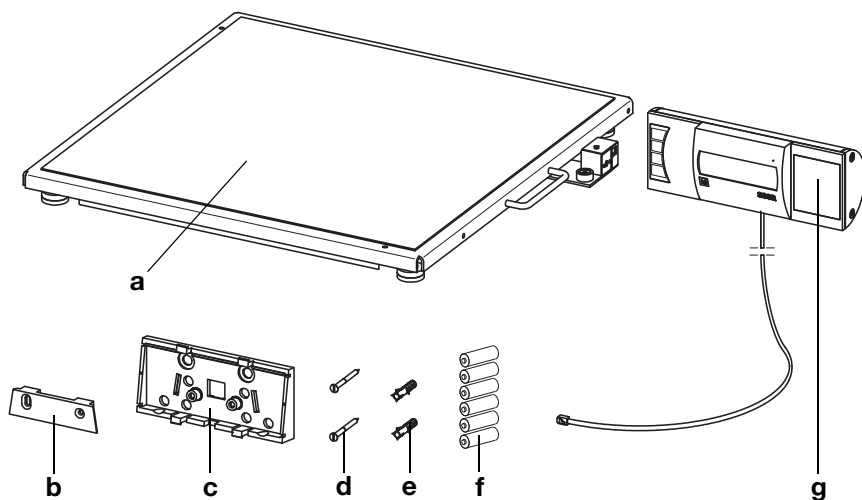

Αρ.	Εξαρτήματα	Τεμάχ.
a	Πλατφόρμα ζυγίσματος	1
b	Στήριγμα τοίχου	1
c	Προσαρμογέας γωνία	1
d	Βίδες, 3 x 35 mm	2
e	Τάκος Ø 5 mm	2
f	Μπαταρίες τύπου AA/LR6, 1,5 V	6
g	Περίβλημα ένδειξης με ζευκτικό καλώδιο	1
	Οδηγίες χρήσης, χωρίς απεικ.	1

4.2 Θέση περιβλήματος ένδειξης σε κατάσταση λειτουργικής ετοιμότητας (επιτραπέζια ένδειξη)

Προσοχή!

Βλάβες στη συσκευή

Δεν υπάρχει δυνατότητα εκ νέου αποσυναρμο-λόγησης του προσαρμογέα γωνία μετά τη συναρμολόγηση.

- ▶ Μην παραλείψετε το γεγονός ότι **πριν** από τη συναρμολόγηση, το περίβλημα ένδειξης πρέπει να έχει τοποθετηθεί πάνω σε τραπέζι.

Συναρμολόγηση προσαρμογέα γωνία

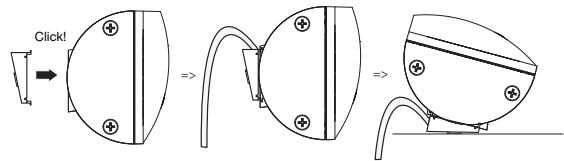

1. Τοποθετήστε τον προσαρμογέα γωνία στη θέση που υποδεικνύεται στο περίβλημα ένδειξης.
2. Βεβαιωθείτε ότι το ζευκτικό καλώδιο διέρχεται μέσα από τον οδηγούλακα του προσαρμογέα γωνία.
3. Πιέστε τον προσαρμογέα γωνία πάνω στο περίβλημα ένδειξης, έως ότου μανδαλώσει και με τις τέσσερις αιχμές μανδάλωσης ενώ ακούγεται χαρακτηριστικός ήχος.

Σύνδεση ζευκτικού καλωδίου σε πλατφόρμα

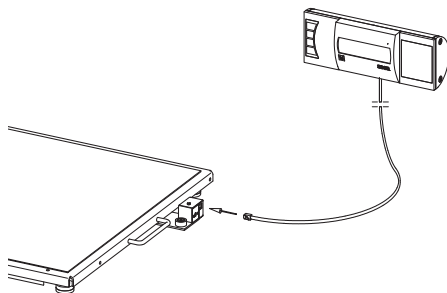

Υπόδειξη:

Λάβετε σοβαρά υπόψη σας κατά την επιλογή της θέσης τοποθέτησης το μήκος του ζευκτικού καλωδίου, έτσι ώστε να μπορείτε να τοποθετείτε το περίβλημα ένδειξης πάνω σε επιφάνεια εργασίας.

1. Τοποθετήστε τη ζυγαριά πάνω σε σταθερή και επίπεδη επιφάνεια.
2. Συνδέστε το ζευκτικό καλώδιο πάνω στο ηλεκτρονικό κουτί της ζυγαριάς.

Προσοχή!

Εσφαλμένη μέτρηση εξαιτίας παρακαμπτήριας σύνδεσης

Όταν το καλώδιο του περιβλήματος ένδειξης έρχεται σε επαφή με την πλατφόρμα ζυγίσματος, δεν είναι δυνατή η ορθή μέτρηση του βάρους του ασθενούς.

- Τοποθετήστε το καλώδιο κατά τέτοιο τρόπο, ώστε να μην έρχεται σε επαφή με την πλατφόρμα ζυγίσματος.
3. Τοποθετήστε το περίβλημα ένδειξης πάνω σε επιφάνεια εργασίας.

4.3 Θέση περιβλήματος ένδειξης σε κατάσταση λειτουργικής ετοιμότητας (επιτοίχια ένδειξη)

Προσοχή!

Βλάβες στη συσκευή

Δεν υπάρχει δυνατότητα εκ νέου αποσυναρμολόγησης του προσαρμογέα γωνία μετά τη συναρμολόγηση.

- ▶ Μην παραλείψετε το γεγονός ότι **πριν** από τη συναρμολόγηση, το περίβλημα ένδειξης πρέπει να έχει συναρμολογηθεί πάνω σε τοίχο.

Συναρμολόγηση προσαρμογέα γωνία

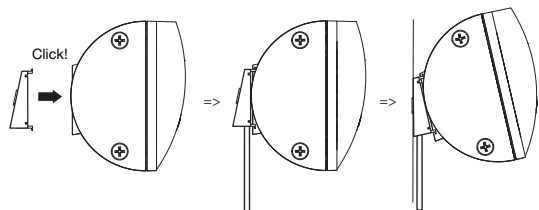

1. Τοποθετήστε τον προσαρμογέα γωνία στη θέση που υποδεικνύεται στο περίβλημα ένδειξης.
2. Βεβαιωθείτε ότι το ζευκτικό καλώδιο διέρχεται μέσα από τον οδηγαύλακα του προσαρμογέα γωνία.
3. Πιέστε τον προσαρμογέα γωνία πάνω στο περίβλημα ένδειξης, έως ότου μανδαλώσει και με τις τέσσερις αιχμές μανδάλωσης ενώ ακούγεται χαρακτηριστικός ήχος.

Σύνδεση ζευκτικού καλωδίου σε πλατφόρμα

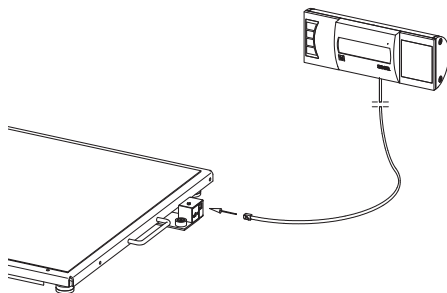

Υπόδειξη:

Λάβετε σοβαρά υπόψη σας κατά την επιλογή της θέσης τοποθέτησης το μήκος του ζευκτικού καλωδίου, έτσι ώστε να μπορείτε να τοποθετείτε το περίβλημα ένδειξης πάνω στο στήριγμα τοίχου.

1. Τοποθετήστε τη ζυγαριά πάνω σε σταθερή και επίπεδη επιφάνεια.
2. Συνδέστε το ζευκτικό καλώδιο πάνω στο ηλεκτρονικό κουτί της ζυγαριάς.

Προσοχή!

Εσφαλμένη μέτρηση εξαιτίας παρακαμπτήριας σύνδεσης

Όταν το καλώδιο του περιβλήματος ένδειξης έρχεται σε επαφή με την πλατφόρμα ζυγίσματος, δεν είναι δυνατή η ορθή μέτρηση του βάρους του ασθενούς.

- Τοποθετήστε το καλώδιο κατά τέτοιο τρόπο, ώστε να μην έρχεται σε επαφή με την πλατφόρμα ζυγίσματος.

Εγκατάσταση στηρίγματος τοίχου

Επιλέξτε τοίχο με επαρκή φέρουσα δύναμη ως σημείο εγκατάστασης. Για την εγκατάσταση σε συμπαγή τοίχο περιέχονται πρότυποι τάκοι στη συσκευασία παράδοσης. Για άλλα είδη τοίχου συνιστούμε τη χρήση αντίστοιχων ειδικών τάκων.

Υπόδειξη:

Κατά την επιλογή του ύψους συναρμολόγησης λάβετε σοβαρά υπόψη το μήκος του ζευκτικού καλωδίου.

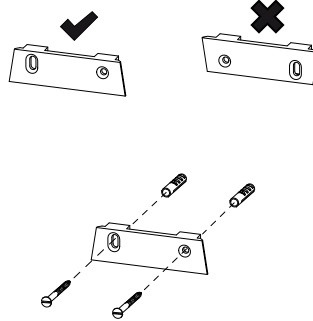

1. Σημειώστε τις οπές διάτρησης - σε οριζόντια μεταξύ τους θέση - στο επιθυμητό ύψος.
2. Ανοίγετε τις οπές με τρυπάνι \varnothing 5 mm.
3. Εισάγετε τους τάκους στις διατρήσεις.
4. Βιδώστε το στήριγμα τοίχου προς τη φορά που υποδεικνύεται πάνω στον τοίχο.

Τοποθέτηση περιβλήματος ένδειξης πάνω σε στήριγμα τοίχου

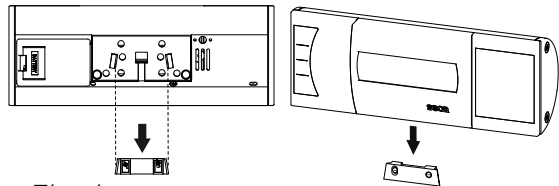

Πίσω όψη
(πρωτότυπη εμφάνιση)

- Τοποθετήστε το περίβλημα ένδειξης πάνω στο στήριγμα τοίχου, όπως φαίνεται στο επάνω σχέδιο.

4.4 Δημιουργία τροφοδοσίας ρεύματος

Η τροφοδοσία ρεύματος της ζυγαριάς γίνεται με μπαταρίες ή με τροφοδοτικό, το οποίο είναι διαθέσιμο ως αξεσουάρ.

Τοποθέτηση μπαταριών

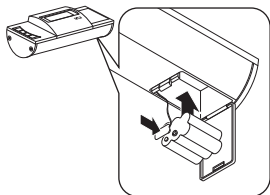

Χρειάζεστε 6 μπαταρίες Mignon τύπου AA, 1,5 Volt (περιλαμβάνονται στα περιεχόμενα παράδοσης).

1. Πατήστε στο κλείστρο της θήκης μπαταριών.
2. Ανοίξτε το καπάκι της θήκης μπαταριών.
3. Βγάλτε το στήριγμα μπαταριών.
4. Τοποθετήστε τις μπαταρίες στο στήριγμα.

Υπόδειξη:

Τηρείτε τη σωστή πολικότητα των μπαταριών (σήμανση στο στήριγμα μπαταριών). Σε περίπτωση εμφάνισης της ένδειξης **bAtt** στην οθόνη, έχετε τοποθετήσει εσφαλμένα μία μπαταρία ή οι μπαταρίες είναι άδειες.

5. Τοποθετήστε το στήριγμα με τις μπαταρίες στη θήκη μπαταριών.
6. Κλείστε τη θήκη μπαταριών.

Σύνδεση τροφοδοτικού (προαιρετική παράδοση)

Η ζυγαριά μπορεί να λειτουργεί με τροφοδοτικό, το οποίο διατίθεται ως προαιρετικό εξάρτημα. Παραδίδονται δύο τύποι τροφοδοτικού, το ένα με προσαρμογείς βύσματος και το άλλο με σταθερό βύσμα Euro.



Προειδοποίηση!

Σωματικές βλάβες και βλάβες συσκευής εξαιτίας εσφαλμένων τροφοδοτικών

Συνηθισμένα τροφοδοτικά εμπορίου ενδέχεται να παρέχουν υψηλότερη τάση, από αυτή που αναφέρουν. Η ζυγαριά μπορεί να υπερθερμανθεί, να πιάσει φωτιά, να λειώσει ή να βραχυκυκλωθεί.

- Χρησιμοποιείτε αποκλειστικά αυθεντικά τροφοδοτικά seca με 9 V ή ρυθμιζόμενη τάση εξόδου 12 V.

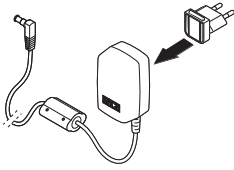

1. Εισάγετε, εφόσον κριθεί απαραίτητο, το απαραίτητο-το βύσμα ηλεκτρικής παροχής στο τροφοδοτικό.

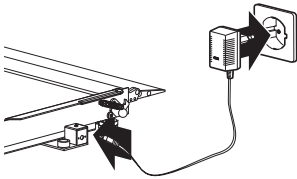

2. Εισάγετε το βύσμα του τροφοδοτικού στην υποδοχή σύνδεσης της ζυγαριάς.
3. Εισάγετε το τροφοδοτικό σε ηλεκτρική πρίζα.

4.5 Τοποθέτηση ζυγαριάς

Ευθυγράμμιση ζυγαριάς

Προσοχή!

Εσφαλμένη μέτρηση εξαιτίας παρακαμπτήριας σύνδεσης

Εάν η ζυγαριά με το περίβλημα βρίσκεται π. χ. πάνω σε πετσέτα, δεν είναι εφικτή η σωστή μέτρηση του βάρους.

- Τοποθετήστε τη ζυγαριά έτσι ώστε να έχει αποκλειστικά επαφή με τις βίδες βάσης με το δάπεδο.

1. Τοποθετήστε τη ζυγαριά σε σταθερή, επίπεδη επιφάνεια.
2. Λύστε τους τροχίσκους.
3. Ευθυγραμμίστε τη συσκευή περιστρέφοντας τις βίδες βάσης.

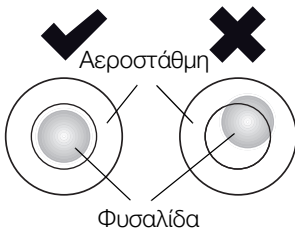
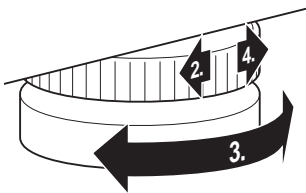

Η φυσαλίδα της αεροστάθμης πρέπει να βρίσκεται ακριβώς στο κέντρο του κύκλου.

4. Βιδώστε σταθερά τους τροχίσκους προς τη φορά του βέλους.
Οι βίδες βάσης έχουν ασφαλίσει.

5. Χειρισμός



Προσοχή! **Τραυματισμοί**

Πραγματοποιείτε πριν από κάθε χρήση της συσκευής έλεγχο λειτουργίας, όπως περιγράφεται στο τμήμα «Έλεγχος λειτουργίας» στη σελίδα 288.

5.1 Ζύγισμα



Προσοχή! **Τραυματισμός του ασθενούς εξαιτίας πτώσης**

Άτομα με περιορισμένες κινητικές δεξιότητες, μπορεί να πέσουν κατά την προσπάθειά τους να ανέβουν στη ζυγαριά.

- ▶ Υποστηρίξτε άτομα με περιορισμένες κινητικές δεξιότητες κατά το ανέβασμα στη ζυγαριά.

Προσοχή!

Εσφαλμένη μέτρηση εξαιτίας εσφαλμένης καταπόνησης

Σε περίπτωση μονόπλευρης καταπόνησης ή καταπόνησης της ζυγαριάς σε γωνία, δεν επιτυγχάνεται σωστή μέτρηση του βάρους.

- ▶ Παρακαλέστε τον ασθενή σας να ανεβεί στη μέση της ζυγαριάς.

Ενεργοποίηση ζυγαριάς



- ▶ Πιέστε το πλήκτρο Εκκίνηση.
Όλα τα στοιχεία της οθόνης εμφανίζονται για λίγο και εν συνεχεία στην οθόνη εμφανίζεται η ένδειξη **SECA**.

Η ζυγαριά βρίσκεται σε κατάσταση λειτουργικής ετοιμότητας, όταν στην οθόνη εμφανίζεται η ένδειξη **0.0**.

Εάν η ζυγαριά λειτουργεί με τροφοδοτικό, εμφανίζεται στην ένδειξη το σύμβολο Ψ .

Ζύγισμα ασθενούς

1. Βεβαιωθείτε ότι η ζυγαριά δεν καταπονείται με βάρος.
2. Παρακαλέστε τον ασθενή να ανέβει στη ζυγαριά.
3. Παρακαλέστε τον ασθενή να μείνει ακίνητος.



Ισορρόπηση απόβαρου επιπρόσθετου βάρους (TARE)

4. Διαβάστε το αποτέλεσμα μέτρησης.

Με τη λειτουργία TARE μπορείτε να αποφύγετε την επιρροή επιπρόσθετου βάρους (π.χ. πετσέτα ή πανάκι στην επιφάνεια ζυγίσματος) πάνω στο αποτέλεσμα ζυγίσματος.

Προσοχή!

Εσφαλμένη μέτρηση εξαιτίας παρακαμπτήριας σύνδεσης

Εάν ένα επιπρόσθετο βάρος π.χ. μία μεγάλη πετσέτα ακουμπάει την επιφάνεια, πάνω στην οποία βρίσκεται η ζυγαριά, τότε δεν γίνεται σωστή μέτρηση του βάρους.

- Βεβαιωθείτε ότι τα επιπρόσθετα βάρη βρίσκονται αποκλειστικά πάνω στην επιφάνεια ζυγίσματος της ζυγαριάς.



1. Ενεργοποιήστε τη ζυγαριά.
2. Τοποθετήστε το επιπρόσθετο βάρος στη ζυγαριά.
3. Διατηρήστε πιεσμένο το πλήκτρο βέλους (**hold/tare**), έως ότου εμφανιστεί στην ένδειξη το μήνυμα «NET».
4. Περιμένετε έως ότου πάψει να αναβοσβήνει η ένδειξη και αντί αυτού εμφανιστεί **0.0**.
5. Ζυγίστε τον ασθενή όπως περιγράφεται στο τμήμα «Ζύγισμα ασθενούς».
6. Διαβάστε το αποτέλεσμα μέτρησης. Το επιπρόσθετο βάρος αφαιρέθηκε αυτόματα.
7. Για να απενεργοποιήσετε τη λειτουργία απόβαρου (TARE), πιέστε το πλήκτρο βέλους (**hold/tare**), έως ότου πάψει να εμφανίζεται το μήνυμα «NET» ή απενεργοποιήσετε τη ζυγαριά.

Υπόδειξη:

Το μέγιστο βάρος που μπορεί να εμφανιστεί στην ένδειξη μειώνεται κατά το βάρος των ήδη τοποθετημένων αντικειμένων.

Διαρκής εμφάνιση αποτελέσματος μέτρησης (HOLD)

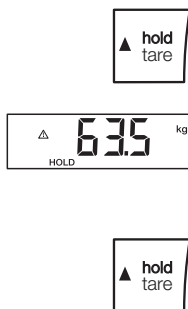

Εάν ενεργοποιήσετε τη λειτουργία HOLD, συνεχίζει να εμφανίζεται η τιμή βάρους και μετά την ανακούφιση της ζυγαριάς. Έτσι μπορείτε να φροντίσετε πρώτα ασθενή και μετά να σημειώσετε την τιμή βάρους.

1. Βεβαιωθείτε ότι η ζυγαριά δεν καταπονείται με βάρος.
2. Ενεργοποιήστε τη ζυγαριά.
3. Ζυγίστε τον ασθενή όπως περιγράφεται στο τμήμα «Ζύγισμα ασθενούς».
4. Πιέστε σύντομα το πλήκτρο βέλους (**hold/tare**).

Η ένδειξη αναβοσβήνει έως ότου μετρηθεί σταθερό βάρος. Κατόπιν εμφανίζεται διαρκώς η τιμή βάρους. Εμφανίζονται το σύμβολο Δ (όχι ικανή λειτουργία βαθμονόμησης) και το μήνυμα «HOLD».

5. Για να απενεργοποιήσετε τη λειτουργία HOLD, πατήστε το πλήκτρο βέλους (**hold/tare**). Δεν εμφανίζονται πλέον το σύμβολο Δ και το μήνυμα «HOLD».

Υπόδειξη:

Εάν είναι ενεργοποιημένη η λειτουργία αυτόματης διατήρησης (Autohold), η τιμή βάρους εμφανίζεται αυτόματα διαρκώς, έως ότου απενεργοποιηθεί η ζυγαριά, βλέπε «Ενεργοποίηση λειτουργίας αυτόματης διατήρησης (Ahold)» στη σελίδα 277.

Προσδιορισμός και αξιολόγηση Δείκτη Μάζας Σώματος (BMI)

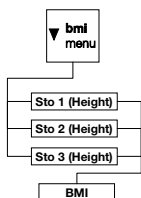

Ο Δείκτης Μάζας Σώματος είναι ο συνδυασμός ύψους και βάρους σώματος και διευκολύνει στο να παρέχονται ακριβέστερα στοιχεία όπως π.χ. σχετικά με το ιδανικό βάρος κατά Broca. Αναφέρονται όρια ανοχής, τα οποία θεωρούνται ιδανικά για την υγεία.

Η συσκευή διαθέτει τρεις θέσεις αποθήκευσης για το ύψος. Μπορείτε να καταχωρήσετε και να αποθηκεύσετε το ύψος ορισμένων ασθενών. Εναλλακτικά μπορείτε να αποθηκεύσετε διάφορες αρχικές τιμές και με τον τρόπο αυτό να μπορείτε να ρυθμίζετε πιο γρήγορα το ύψος ασθενούς.

1. Βεβαιωθείτε ότι η ζυγαριά δεν καταπονείται με βάρος.
2. Ενεργοποιήστε τη ζυγαριά.



- Πιέστε σύντομα το πλήκτρο βέλους (**bmi/menu**). Εμφανίζεται το μήνυμα «BMI». Εμφανίζεται η θέση αποθήκευσης που χρησιμοποιήθηκε κατά την τελευταία φορά (εδώ θέση αποθήκευσης 2).
- Μπορείτε να αποδεχτείτε την εμφανιζόμενη θέση αποθήκευσης ή να ρυθμίσετε άλλη θέση αποθήκευσης με τα πλήκτρα βέλους.
- Επιβεβαιώστε τη ρύθμισή σας με το πλήκτρο Enter (**send/print**). Στην οθόνη αναβοσβήνουν βέλη. Εμφανίζεται το ύψος που αποθηκεύτηκε την τελευταία φορά στην επιλεγμένη θέση αποθήκευσης.
- Μπορείτε να αποδεχτείτε το αναφερόμενο ύψος ή να ρυθμίσετε ένα άλλο ύψος με τα πλήκτρα βέλους.
- Επιβεβαιώστε τη ρύθμισή σας με το πλήκτρο Enter (**send/print**). Το καταχωρημένο ύψος αποθηκεύεται και είναι στη διάθεσή σας για τον επόμενο υπολογισμό BMI.

Υπόδειξη:

Σημειώστε τη θέση αποθήκευσης, ούτως ώστε να μπορείτε να εμφανίζετε εκ νέου το ύψος για εκ νέου υπολογισμό BMI.

- Ζυγίστε τον ασθενή όπως περιγράφεται στο τμήμα «Ζύγισμα ασθενούς».
- Ο δείκτης BMI τους ασθενούς προσδιορίζεται αυτόματα και εμφανίζεται στην ένδειξη.
- Διαβάστε την τιμή BMI και κάνετε σύγκριση με τις κατωτέρω αναφερόμενες κατηγορίες.
- Για να απενεργοποιήσετε τη λειτουργία BMI, πιέστε σύντομα το πλήκτρο βέλους (**send/print**).

BMI	Αξιολόγηση
κάτω από 18,5	Ο ασθενής ζυγίζει πολύ λίγο. Ενδέχεται να υπάρχει τάση για ανορεξία. Προτείνεται η αύξηση βάρους, ώστε να βελτιωθεί η ευεξία και η αποδοτικότητα. Σε περίπτωση αμφιβολιών πρέπει να ζητηθεί συμβουλή από ειδικό ιατρό.
μεταξύ 18,5 και 24,9	Ο ασθενής έχει κανονικό βάρος.

BMI	Αξιολόγηση
μεταξύ 25 και 30 (προπαχυσαρκία)	Ο ασθενής είναι ελαφρώς έως μετρίως υπέρβαρος. Θα πρέπει να μειώσει το βάρος του, εφόσον υπάρχει ήδη κάποια ασθένεια (π.χ. διαβήτης, υπέρταση, ουρική αρθρίτιδα, διαταραχές μεταβολισμού).
πάνω από 30	Η μείωση βάρους θεωρείται επείγοντως απαραίτητη. Επιβαρύνονται ο μεταβολισμός, η κυκλοφορία και τα οστά. Προτείνεται σταθερή δίαιτα, πολύ άσκηση και αναθεώρηση της συμπεριφοράς. Σε περίπτωση αμφιβολιών πρέπει να ζητηθεί συμβουλή από ειδικό ιατρό.

Μετάδοση αποτελεσμάτων μέτρησης σε ραδιοδέκτες



Εάν η ζυγαριά είναι ενσωματωμένη σε **seca 360° wireless** ραδιοδίκτυο, μπορείτε να μεταδίδετε τα αποτελέσματα μέτρησης με πάτημα πλήκτρου σε έτοιμες προς λήψη συσκευές (π.χ. ασύρματο εκτυπωτή, PC με ασύρματο προσαρμογέα USB).

- ▶ Πατήστε το πλήκτρο Enter (**send/print**).
 - Σύντομο πάτημα πλήκτρου: Μετάδοση αποτελεσμάτων μέτρησης σε έτοιμες προς λήψη συσκευές
 - Παρατεταμένο πάτημα πλήκτρου: Εκτύπωση αποτελέσματος μέτρησης στον ασύρματο εκτυπωτή

Υπολογισμός και εκτύπωση τιμής BMI

Εάν χρησιμοποιείτε αυτή τη ζυγαριά μαζί με ασύρματο εκτυπωτή και ράβδο μέτρησης ύψους από το σύστημα **seca 360° wireless**, μπορείτε να υπολογίσετε αυτόματα την τιμή BMI και να την εκτυπώσετε.

Υπόδειξη:

Προϋπόθεση για τη λειτουργία αυτή είναι η δήλωση των συσκευών σε μία ασύρματη ομάδα (βλέπε «Το ραδιοδίκτυο seca 360° wireless» στη σελίδα 280).

1. Προβείτε στη μέτρηση ύψους.
2. Πατήστε σύντομα το πλήκτρο Enter (**send/print**) της ράβδου μέτρησης ύψους.
Η τιμή μέτρησης μεταδίδεται στον ασύρματο εκτυπωτή, αλλά δεν εκτυπώνεται.
3. Προβείτε στο ζύγισμα.

4. Πατήστε παρατεταμένα το πλήκτρο Enter (**send/print**) της ζυγαριάς.
 Η τιμή μέτρησης μεταδίδεται στον ασύρματο εκτυπωτή.
 Γίνεται υπολογισμός της τιμής BMI.
 Εκτυπώνονται ύψος, βάρος και τιμή BMI.

Αυτόματη μεταγωγή ορίου ζυγίσματος

Η ζυγαριά διαθέτει δύο όρια ζυγίσματος. Στο όριο ζυγίσματος 1 (**111**) έχετε στη διάθεσή σας σε μειωμένη φέρουσα ικανότητα ακριβέστερη κλίμακα της ένδειξης βάρους. Στο όριο ζυγίσματος 2 (**112**) μπορείτε να χρησιμοποιήσετε τη μέγιστη φέρουσα ικανότητα της ζυγαριάς.

Μετά την ενεργοποίηση της ζυγαριάς είναι σε ενέργεια το όριο ζυγίσματος 1. Σε περίπτωση υπέρβασης συγκεκριμένης τιμής βάρους, η ζυγαριά περνάει αυτόματα στο όριο ζυγίσματος 2.

Για μεταγωγή εκ νέου στο όριο ζυγίσματος 1, ακολουθείτε την εξής διαδικασία:

- ▶ Ανακουφίστε πλήρως τη ζυγαριά.
 Το όριο ζυγίσματος 1 είναι πάλι σε ενέργεια.

Απενεργοποίηση ζυγαριάς



- ▶ Πιέστε το πλήκτρο Εκκίνηση.

Υπόδειξη:

Στη λειτουργία μπαταριών, η ζυγαριά απενεργοποιείται αυτόματα μετά από 5 λεπτά, εάν δεν καταπονηθεί με βάρος.

5.2 Περαιτέρω λειτουργίες (μενού)

Στο μενού της ζυγαριάς έχετε στη διάθεσή σας περαιτέρω λειτουργίες. Έτσι μπορείτε να διαμορφώσετε τη ζυγαριά ιδανικά για τις δικές σας συνθήκες χρήσης.

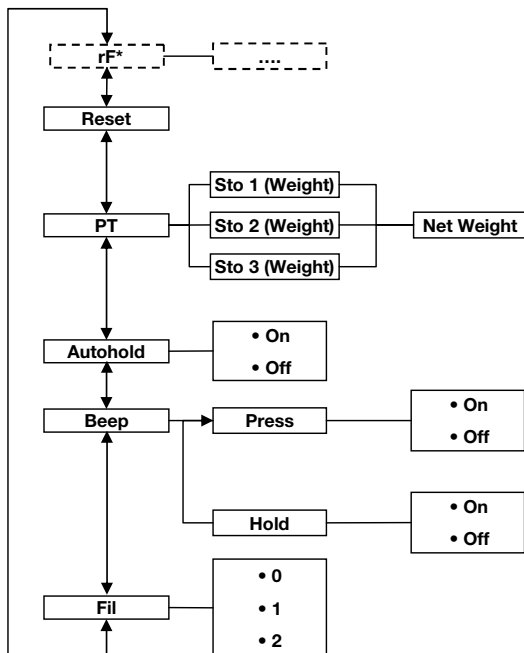

* Την περιγραφή του σημείου μενού «rF» θα την βρείτε στο τμήμα «Λειτουργία ζυγαριάς σε ασύρματη ομάδα (μενού)» στη σελίδα 282.

Πλοήγηση στο μενού



AHOLD



FIL



FIL 0

1. Ενεργοποιήστε τη ζυγαριά.
2. Διατηρήστε πατημένο το πλήκτρο βέλους (**bmi/menu**), έως ότου κληθεί το μενού. Στην οθόνη εμφανίζεται το τελευταίο επιλεγμένο σημείο μενού (εδώ: αυτόματη διατήρηση «Ahold»).
3. Πιέστε ένα από τα πλήκτρα βέλους έως ότου εμφανιστεί στην οθόνη το επιθυμητό σημείο μενού (εδώ: απόσβεση «Fil»).
4. Επιβεβαιώστε την επιλογή σας με το πλήκτρο Enter (**send/print**). Εμφανίζονται η τρέχουσα ρύθμιση για το σημείο μενού ή ένα υπομενού (εδώ: βαθμίδα «0»).



5. Για αλλαγή της ρύθμισης ή κλήση άλλου υπομενού, πιέστε ένα από τα πλήκτρα βέλους έως ότου εμφανιστεί η επιθυμητή ρύθμιση (εδώ: βαθμίδα «2»).
6. Επιβεβαιώστε τη ρύθμιση με το πλήκτρο Enter (**send/print**).
Λαμβάνει χώρα αυτόματη εγκατάλειψη του μενού.
7. Για να προβείτε σε περαιτέρω ρυθμίσεις, καλέστε εκ νέου το μενού και εκτελέστε την περιγραφόμενη διαδικασία.

Υπόδειξη:

Εάν για περ. 24 δευτερόλεπτα δεν πατηθεί πλήκτρο, λαμβάνει χώρα αυτόματη εγκατάλειψη του μενού.

Αυτόματη διαγραφή αποθηκευμένων τιμών (ACIr)

Προς αποφυγή παραμονής παλιών πλέον αποτελεσμάτων μέτρησης στη μνήμη της συσκευής και ενδεχόμενου εσφαλμένου υπολογισμού τιμής BMI, μπορείτε να ρυθμίσετε τη ζυγαριά έτσι ώστε τα αποτελέσματα μέτρησης να διαγράφονται αυτόματα μετά την παρέλευση 5 λεπτών.

Υπόδειξη:

Σε μερικά μοντέλα η λειτουργία αυτή έχει ενεργοποιηθεί εργοστασιακά. Εάν το επιθυμείτε, μπορείτε να απενεργοποιήσετε αυτή τη λειτουργία.

1. Επιλέξτε στο μενού το σημείο «ACIr».
2. Επιβεβαιώστε την επιλογή.
3. Επιλέξτε την επιθυμητή ρύθμιση:
 - On
 - Off
4. Επιβεβαιώστε την επιλογή.
Λαμβάνει χώρα αυτόματη εγκατάλειψη του μενού.



Διαρκής αποθήκευση πρόσθετου βάρους (Pt)

Με τη λειτουργία προ-απόβαρου (Pre-Tara) μπορείτε να αποθηκεύσετε σε μόνιμη βάση ένα πρόσθετο βάρος και να το αφαιρείτε αυτόματα από ένα αποτέλεσμα μέτρησης. Μπορείτε για παράδειγμα να αποθηκεύσετε ένα βασικό βάρος για υποδήματα και ρουχισμό, και να το αφαιρείτε από το αποτέλεσμα μέτρησης κάθε φορά που ένας ασθενής ζυγίζεται με πλήρη ενδυμασία.

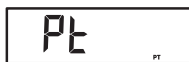
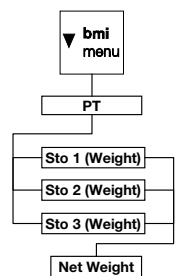

Η συσκευή διαθέτει τρεις θέσεις αποθήκευσης για το βάρος. Μπορείτε να αποθηκεύσετε διαφορετικές τιμές βάρους και να τις εμφανίζεται ανά περίπτωση, έτσι ώστε να αφαιρούνται αυτόματα από το αποτέλεσμα μέτρησης.

1. Επιλέξτε στο μενού το σημείο «Pt». Εμφανίζεται το μήνυμα «Pt».
2. Επιβεβαιώστε την επιλογή σας. Εμφανίζεται η θέση αποθήκευσης που χρησιμοποιήθηκε τελευταία.
3. Μπορείτε να αποδεχτείτε την εμφανιζόμενη θέση αποθήκευσης ή να ρυθμίσετε με τα πλήκτρα βέλους μία άλλη θέση αποθήκευσης.
4. Επιβεβαιώστε την επιλογή. Στην οθόνη αναβοσβήνουν βέλη. Εμφανίζεται το ύψος που αποθηκεύτηκε την τελευταία φορά στην επιλεγμένη θέση αποθήκευσης.
5. Μπορείτε να αποδεχτείτε την αποθηκευμένη τιμή ή να την αλλάξετε με τα πλήκτρα βέλους.

Υπόδειξη:

Εάν καταχωρήσετε την τιμή «0», η λειτουργία απενεργοποιείται. Το μήνυμα «Pt» δεν εμφανίζεται πλέον στην οθόνη.

6. Επιβεβαιώστε την επιλογή σας.
7. Παρακαλέστε τον ασθενή να ανεβεί στη ζυγαριά. Εμφανίζεται το βάρος του ασθενούς. Το αποθηκευμένο πρόσθετο βάρος αφαιρέθηκε αυτόματα.
8. Για να απενεργοποιήσετε τη λειτουργία, επιλέξτε στο μενού εκ νέου το σημείο «Pt».
9. Επιβεβαιώστε την επιλογή σας. Η λειτουργία απενεργοποιήθηκε. Λαμβάνει χώρα αυτόματη εγκατάλειψη του μενού.

Υπόδειξη:

Όταν απενεργοποιείτε τη ζυγαριά, διακόπτεται η λειτουργία. Το μήνυμα «Pt» δεν εμφανίζεται πλέον στην οθόνη κατά την εκ νέου ενεργοποίηση.

Ενεργοποίηση λειτουργίας αυτόματης διατήρησης (Ahold)

Εάν ενεργοποιήσετε τη λειτουργία αυτόματης διατήρησης (Autohold), συνεχίζει να εμφανίζεται το αποτέλεσμα μέτρησης σε κάθε διαδικασία ζυγίσματος μετά την αφαίρεση του βάρους από τη ζυγαριά. Συνεπώς δεν είναι απαραίτητη η χειροκίνητη ενεργοποίηση της λειτουργίας διατήρησης για κάθε μεμονωμένη διαδικασία ζυγίσματος.

Υπόδειξη:

Σε μερικά μοντέλα η λειτουργία αυτή έχει ενεργοποιηθεί εργοστασιακά. Εάν το επιθυμείτε, μπορείτε να απενεργοποιήσετε αυτή τη λειτουργία.

1. Επιλέξτε στο μενού το σημείο «Ahold».
2. Επιβεβαιώστε την επιλογή.
Εμφανίζεται η τρέχουσα ρύθμιση.
3. Επιλέξτε την επιθυμητή ρύθμιση:
 - On
 - Off
4. Επιβεβαιώστε την επιλογή σας.
Λαμβάνει χώρα αυτόματη εγκατάλειψη του μενού.

Ενεργοποίηση ηχητικών σημάτων (BEEP)

Αν το επιθυμείτε μπορείτε να ρυθμίσετε το αν επιθυμείτε με κάθε πάτημα πλήκτρου και μόλις σημειωθεί σταθερή τιμή βάρους να ηχεί ηχητικό σήμα. Το τελευταίο έχει σημασία για τη λειτουργία αυτόματης διατήρησης (Hold/Autohold).

Υπόδειξη:

Η λειτουργία «Ηχητικό σήμα σε σταθερή τιμή βάρους» έχει ενεργοποιηθεί εργοστασιακά. Εάν το επιθυμείτε, μπορείτε να απενεργοποιήσετε αυτή τη λειτουργία.

1. Επιλέξτε στο μενού το σημείο «BEEP».
2. Επιβεβαιώστε την επιλογή.
3. Επιλέξτε ένα σημείο μενού:
 - Πάτημα: Ηχητικό σήμα με πάτημα πλήκτρου
 - Διατήρηση: Ηχητικό σήμα σε σταθερή τιμή βάρους



4. Επιβεβαιώστε την επιλογή σας.
Εμφανίζεται η τρέχουσα ρύθμιση.
5. Επιλέξτε την επιθυμητή ρύθμιση:
 - On
 - Off
6. Επιβεβαιώστε την επιλογή σας.
Λαμβάνει χώρα αυτόματη εγκατάλειψη του μενού.
7. Εάν επιθυμείτε την ενεργοποίηση των ηχητικών σημάτων και για τη δεύτερη λειτουργία, επαναλαμβάνετε τη διαδικασία.

Ρύθμιση απόσβεσης (Fil)



Με την απόσβεση (Fil = φίλτρο) μπορείτε να μειώσετε τις διαταραχές κατά τον καθορισμό του βάρους (π.χ. εξαιτίας κινήσεων ασθενών).

1. Επιλέξτε στο μενού το σημείο «Fil».
2. Επιβεβαιώστε την επιλογή.
Εμφανίζεται η τρέχουσα ρύθμιση.
3. Επιλέξτε μία βαθμίδα απόσβεσης.
 - 0: καμία απόσβεση
 - 1: μέτρια απόσβεση
 - 2: ισχυρή απόσβεση
4. Επιβεβαιώστε την επιλογή.
Λαμβάνει χώρα αυτόματη εγκατάλειψη του μενού.

Αποκατάσταση εργοστασιακών ρυθμίσεων (RESET)

Για τις ακόλουθες λειτουργίες μπορείτε να αποκαταστήσετε τις εργοστασιακές ρυθμίσεις:

Λειτουργία	Εργοστασιακή ρύθμιση
Αυτόματη διατήρηση (Ahold)	ανάλογα με το μοντέλο
Ηχητικό σήμα (Press)	off
Ηχητικό σήμα (Hold)	on
Απόσβεση (Fil)	0
Autoclear (Aclear)	ανάλογα με το μοντέλο
Pre-Tara (Pt)	0 kg
Ύψος για Δείκτη Μάζας Σώματος (BMI)	170 cm
Ραδιοστοιχείο (SYS)	off
Autosend (ASend)	off

Λειτουργία	Εργοστασιακή ρύθμιση
Autoprint (APrt)	off

Υπόδειξη:

Κατά την αποκατάσταση των εργοστασιακών ρυθμίσεων, το ραδιοστοιχείο απενεργοποιείται. Οι πληροφορίες σχετικά με υπάρχουσες ασύρματες ομάδες διατηρούνται. Οι ασύρματες ομάδες δεν πρέπει να ρυθμιστούν εκ νέου.



1. Επιλέξτε στο μενού το σημείο «Reset».
2. Επιβεβαιώστε την επιλογή.
Λαμβάνει χώρα αυτόματη εγκατάλειψη του μενού.
3. Απενεργοποιήστε τη ζυγαριά.
Πραγματοποιείται εκ νέου αποκατάσταση των εργοστασιακών ρυθμίσεων και είναι διαθέσιμες μόλις ενεργοποιηθεί εκ νέου η ζυγαριά.

6. Το ραδιοδίκτυο **seca 360° wireless**

6.1 Εισαγωγή

Αυτή η συσκευή είναι εξοπλισμένη με ένα ραδιοστοιχείο. Το ραδιοστοιχείο καθιστά εφικτή την ασύρματη μετάδοση αποτελεσμάτων μέτρησης για αξιολόγηση και τεκμηρίωση. Η μετάδοση των δεδομένων είναι εφικτή για τις ακόλουθες συσκευές:

- seca ασύρματος εκτυπωτής
- PC με ασύρματο προσαρμογέα USB seca

Ασύρματες ομάδες seca

Το ραδιοδίκτυο **seca 360° wireless** λειτουργεί με ασύρματες ομάδες. Μία ασύρματη ομάδα είναι μία ιδεατή ομάδα πομπών και δεκτών. Εάν πρέπει να λειτουργήσουν περισσότεροι πομποί και δέκτες ίδιου τύπου, είναι εφικτή η ρύθμιση με αυτή τη συσκευή έως και 3 ασύρματων ομάδων (0, 1, 2).

Η ρύθμιση περισσότερων ασύρματων ομάδων διασφαλίζει αξιόπιστη και σωστή μετάδοση τιμών μέτρησης, όταν πρόκειται να λειτουργούν περισσότεροι χώροι εξετάσεων με τον εκάστοτε παρόμοιο εξοπλισμό συσκευών.

Η μέγιστη απόσταση μεταξύ πομπών και δεκτών ανέρχεται περ. σε 10 μέτρα. Ορισμένες τοπικές συνθήκες, π.χ. πάχος και ποιότητα τοίχων, μπορεί να μειώσουν την εμβέλεια.

Ανά ασύρματη ομάδα είναι εφικτός ο ακόλουθος συνδυασμός συσκευών:

- 1 ζυγαριά βρεφών
- 1 ζυγαριά ατόμων
- 1 μετρητής ύψους
- 1 seca ασύρματος εκτυπωτής
- 1 PC με ασύρματο προσαρμογέα USB seca

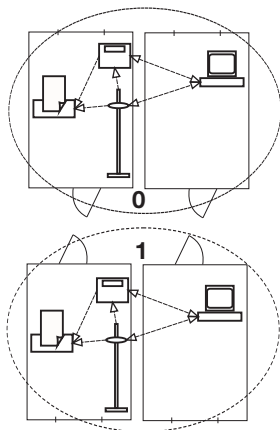

Κανάλια

Εντός μιας ασύρματης ομάδας οι συσκευές επικοινωνούν μεταξύ τους σε τρία κανάλια (C1, C2, C3). Έτσι διασφαλίζεται μία αξιόπιστη μετάδοση δεδομένων χωρίς παρεμβολές.

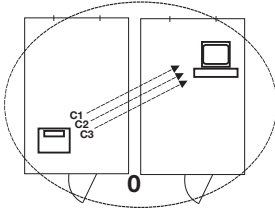

Εάν ρυθμίσετε με αυτή τη ζυγαριά μία ασύρματη ομάδα, η συσκευή σας προτείνει τρία κανάλια, τα οποία διασφαλίζουν ιδανική μετάδοση δεδομένων. Προτείνουμε την αποδοχή των προτεινόμενων καναλιών.

Τους αριθμούς καναλιών (0 έως 99) μπορείτε να τους επιλέξετε και χειροκίνητα, για παράδειγμα, εάν επιθυμείτε να ρυθμίσετε περισσότερες ασύρματες ομάδες.

Προς διασφάλιση μετάδοσης δεδομένων χωρίς παρεμβολές, πρέπει τα κανάλια να απέχουν αρκετά μεταξύ τους. Προτείνουμε απόσταση τουλάχιστον 30. Κάθε αριθμός καναλιού επιτρέπεται να χρησιμοποιείται μόνο για ένα κανάλι.

Παράδειγμα διαμόρφωσης: αριθμοί καναλιών για τη ρύθμιση 3 ασύρματων ομάδων εντός ενός ιατρείου:

- Ασύρματη ομάδα 0: C1=_0, C2=30, C3=60
- Ασύρματη ομάδα 1: C1=10, C2=40, C3=70
- Ασύρματη ομάδα 2: C1=20, C2=50, C3=80

Αναγνώριση συσκευής

Όταν ρυθμίζετε με τη ζυγαριά μία ασύρματη ομάδα, η συσκευή αναζητά περαιτέρω ενεργείς συσκευές από το σύστημα **seca 360° wireless**. Οι συσκευές που αναγνωρίζονται, εμφανίζονται στην οθόνη της ζυγαριάς ως δομοστοιχεία (π.χ. «ΜΟ 3»). Τα ψηφία έχουν την ακόλουθη σημασία:

- 1: Ζυγαριά ατόμων
- 2: Μετρητής ύψους
- 3: Ασύρματος εκτυπωτής
- 4: PC με seca ασύρματο προσαρμογέα USB
- 7: Ζυγαριά βρεφών
- 5, 6 και 8-12: Κρατήσεις για επέκταση συστήματος

6.2 Λειτουργία ζυγαριάς σε ασύρματη ομάδα (μενού)

Όλες οι λειτουργίες που χρειάζεστε για να λειτουργήσετε τη συσκευή σε ασύρματη ομάδα seca, βρίσκονται στο υπομενού «rF». Πληροφορίες σχετικά με την πλοήγηση θα βρείτε στη σελίδα 274.

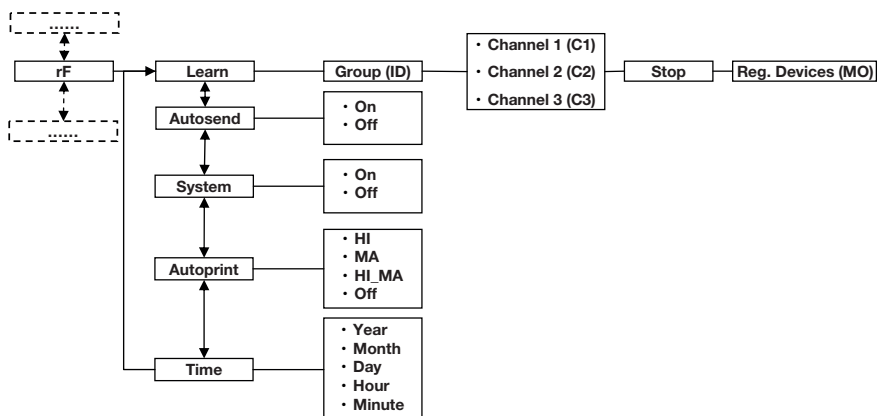

Ενεργοποίηση ραδιοστοιχείου (SYS)

Η συσκευή παραδίδεται με απενεργοποιημένο ραδιο στοιχείο. Θα πρέπει να το ενεργοποιήσετε πρώτα και κατόπιν μπορείτε να ρυθμίσετε μία ασύρματη ομάδα.

Υπόδειξη:

Μόλις ενεργοποιήσετε το ραδιοστοιχείο, αυξάνεται η κατανάλωση ρεύματος της συσκευής. Για τη λειτουργία της συσκευής σε ραδιοδίκτυο προτείνουμε τη χρήση τροφοδοτικού.

1. Ενεργοποιήστε τη συσκευή.
2. Επιλέξτε στο υπομενού «rF» το σημείο μενού «SYS».
3. Επιβεβαιώστε την επιλογή.
4. Επιλέξτε τη ρύθμιση «On».
5. Επιβεβαιώστε την επιλογή.
Λαμβάνει χώρα αυτόματη εγκατάλειψη του μενού.

545

On

Ρύθμιση ασύρματης ομάδας (Lrn)

Για να ρυθμίσετε μία ασύρματη ομάδα, προβείτε στην εξής διαδικασία:

1. Ενεργοποιήστε τη συσκευή.
2. Καλέστε το μενού.

rF

3. Επιλέξτε στο μενού το σημείο «rF».

4. Επιβεβαιώστε την επιλογή.

Lrn

5. Επιλέξτε στο υπομενού «rF» το σημείο μενού «Lrn» (learn).

6. Επιβεβαιώστε την επιλογή.

Id 0

Εμφανίζεται η τρέχουσα ρυθμισμένη ασύρματη ομάδα (εδώ: Ασύρματη ομάδα 0 «Id 0»).

Id 1

Εάν υπάρχει ήδη η ασύρματη ομάδα «0», επιλέξτε με το πλήκτρο βέλος άλλο ID (εδώ: ασύρματη ομάδα 1 «Id 1»).

7. Επιβεβαιώστε την επιλογή σας σχετικά με την ασύρματη ομάδα.

C 1 0

Η συσκευή προτείνει έναν αριθμό καναλιού για το κανάλι 1 (εδώ: C1 «0»).

Μπορείτε να αποδεχτείτε τον προτεινόμενο αριθμό καναλιού ή να ρυθμίσετε με τα πλήκτρα βέλους έναν άλλο αριθμό καναλιού.

8. Επιβεβαιώστε την επιλογή σας για το κανάλι 1.

C 2 3 0

Η συσκευή προτείνει έναν αριθμό καναλιού για το κανάλι 2 (εδώ: C2 «30»).

Μπορείτε να αποδεχτείτε τον προτεινόμενο αριθμό καναλιού ή να ρυθμίσετε με τα πλήκτρα βέλους έναν άλλο αριθμό καναλιού.

Υπόδειξη:

Η παράσταση διψήφιων αριθμών καναλιού γίνεται χωρίς κενό διάστημα. Η ένδειξη «C230» σημαίνει: Κανάλι «2», αριθμός καναλιού «30».

9. Επιβεβαιώστε την επιλογή σας για το κανάλι 2.

C 3 6 0

Η συσκευή προτείνει έναν αριθμό καναλιού για το κανάλι 3 (εδώ: C3 «60»).

Μπορείτε να αποδεχτείτε τον προτεινόμενο αριθμό καναλιού ή να ρυθμίσετε με τα πλήκτρα βέλους έναν άλλο αριθμό καναλιού.

10. Επιβεβαιώστε την επιλογή σας για το κανάλι 3.

StOP

Το μήνυμα «StOP» εμφανίζεται στην οθόνη.

Η συσκευή αναμένει σήματα άλλων συσκευών με δυνατότητα ραδιοεμβέλειας.

Υπόδειξη:

Σε μερικές συσκευές πρέπει να ακολουθείτε μία ιδιαίτερη διαδικασία ενεργοποίησης, εάν πρόκειται να ενσωματωθούν σε ασύρματη ομάδα. Λάβετε υπόψη σας τις οδηγίες χρήσης της εκάστοτε συσκευής.

11. Ενεργοποιήστε τη συσκευή, την οποία επιθυμείτε να ενσωματώσετε στην ασύρματη ομάδα, π.χ. έναν ασύρματο εκτυπωτή.

Μόλις αναγνωριστεί ο ασύρματος εκτυπωτής ηχεί ένας τόνος μπιπ.

Υπόδειξη:

Μόλις ενσωματώσετε έναν ασύρματο εκτυπωτή στην ασύρματη ομάδα, πρέπει εν συνεχεία να επιλέξετε μία επιλογή εκτυπωτή (Μενού\F\APrt) και να ρυθμίσετε την ώρα (Μενού\F\time).

12. Επαναλαμβάνετε το βήμα 11. για όλες τις συσκευές, τις οποίες επιθυμείτε να ενσωματώσετε σε αυτή την ασύρματη ομάδα.

13. Πατήστε το πλήκτρο Enter για να τερματίσετε τη διαδικασία αναζήτησης.

14. Πιέστε ένα από τα πλήκτρα βέλους, για να εμφανίσετε τις συσκευές που αναγνωρίστηκαν (εδώ: «MO 3» για έναν ασύρματο εκτυπωτή).

Εάν ενσωματώσατε περισσότερες συσκευές στην ασύρματη ομάδα, πιέστε τα πλήκτρα βέλους, για να διασφαλίσετε το γεγονός ότι αναγνωρίστηκαν όλες οι συσκευές από τη ζυγαριά.

15. Εγκαταλείψτε το μενού με το πλήκτρο Enter ή περιμένετε έως ότου λάβει χώρα αυτόματη εγκατάλειψη του μενού.



Ενεργοποίηση αυτόματης μετάδοσης (ASend)

Μπορείτε να διαμορφώσετε τη συσκευή έτσι ώστε να γίνεται αυτόματη μετάδοση των αποτελεσμάτων μέτρησης σε όλους τους έτοιμους προς λήψη και δηλωμένους στην ίδια ασύρματη ομάδα δέκτες (π. χ.: ασύρματο εκτυπωτή, PC με ασύρματο προσαρμογέα USB).

Υπόδειξη:

Εάν χρησιμοποιείτε ασύρματο εκτυπωτή, βεβαιωθείτε ότι δεν έχει ρυθμιστεί το «Off» ως επιλογή εκτύπωσης (βλέπε «Επιλογή εκτύπωσης (APrt)» στη σελίδα 285).

1. Ενεργοποιήστε τη συσκευή.

ASEnd

On

2. Επιλέξτε στο υπομενού «rF» το σημείο μενού «ASEnd» και επιβεβαιώστε την επιλογή.
3. Επιλέξτε τη ρύθμιση «On» και επιβεβαιώστε την επιλογή.
Λαμβάνει χώρα αυτόματη εγκατάλειψη του μενού.

Επιλογή εκτύπωσης (APrt)

Μπορείτε να διαμορφώσετε τη συσκευή έτσι ώστε τα αποτελέσματα μέτρησης να εκτυπώνονται αυτόματα από ασύρματο εκτυπωτή που είναι δηλωμένος στην ασύρματη ομάδα.

Υπόδειξη:

Αυτή η λειτουργία είναι προσιτή εφόσον μέσω της λειτουργίας «learn» ενσωματώθηκε seca ασύρματος εκτυπωτής στην ασύρματη ομάδα.

APrt

PA

1. Ενεργοποιήστε τη συσκευή.
2. Επιλέξτε στο υπομενού «rF» το σημείο μενού «APrt» και επιβεβαιώστε την επιλογή.
3. Επιλέξτε την κατάλληλη ρύθμιση για το συνδυασμό συσκευών σας:
 - HI: Αποτελέσματα μέτρησης συσκευών μέτρησης ύψους
 - MA: Αποτελέσματα μέτρησης ζυγαριών
 - HI_MA: Αποτελέσματα μέτρησης συσκευών μέτρησης ύψους και ζυγαριών
 - Off: Καμία αυτόματη εκτύπωση, εφικτή εκτύπωση μόνο με παρατεταμένο πάτημα του πλήκτρου Enter κατά τη διαδικασία ζυγίσματος.
4. Επιβεβαιώστε την επιλογή σας.
Λαμβάνει χώρα αυτόματη εγκατάλειψη του μενού.

Ρύθμιση ώρας (Time)

Μπορείτε να διαμορφώσετε το σύστημα έτσι ώστε ο ασύρματος εκτυπωτής να προσθέτει αυτόματα στα αποτελέσματα μέτρησης ημερομηνία και ώρα. Προς το σκοπό αυτό πρέπει να ρυθμίσετε μία φορά την ημερομηνία και την ώρα στη συσκευή αυτή και να μεταδώσετε στο εσωτερικό ρολόι του ασύρματου εκτυπωτή.

Υπόδειξη:

Αυτή η λειτουργία είναι προσιτή εφόσον μέσω της λειτουργίας «learn» ενσωματώθηκε seca ασύρματος εκτυπωτής στην ασύρματη ομάδα.

Ε ΠΡΕ

ΥΕΑ ΙΟ

1. Ενεργοποιήστε τη συσκευή.
2. Επιλέξτε στο υπομενού «rF» το σημείο μενού «tIME».
3. Επιβεβαιώστε την επιλογή.
Εμφανίζεται η τρέχουσα ρύθμιση για το «έτος» (**YEA**).
4. Ρυθμίστε τη σωστή χρονολογία.
5. Επιβεβαιώστε την επιλογή.
6. Επαναλαμβάνετε τα βήματα 3. και 5. ανάλογα για «μήνα» (**Mon**), «ημέρα» (**dAy**), «ώρα» (**hour**) και «λεπτό» (**Min**).
7. Επιβεβαιώστε την εκάστοτε επιλογή σας.
Μετά την επιβεβαίωση ρύθμισης των λεπτών λαμβάνει χώρα αυτόματη εγκατάλειψη του μενού. Οι ρυθμίσεις μεταδίδονται αυτόματα στον ασύρματο εκτυπωτή.
Ο ασύρματος εκτυπωτής προσθέτει σε κάθε εκτύπωση την ημερομηνία και την ώρα.

Υπόδειξη:

Για τον περαιτέρω χειρισμό του ασύρματου εκτυπωτή λάβετε υπόψη σας τις οδηγίες χρήσης του εκτυπωτή.

7. Προετοιμασία υγιεινής



Προειδοποίηση! Ηλεκτροπληξία

Η συσκευή έχει ρεύμα, κατά το πάτημα του πλήκτρου Εντός/Εκτός και το σβήσιμο της οθόνης. Κατά τη χρήση υγρών στη συσκευή ενδέχεται να προκληθεί ηλεκτροπληξία.

- ▶ Βεβαιωθείτε ότι η συσκευή είναι απενεργοποιημένη, πριν από κάθε προετοιμασία υγιεινής.
- ▶ Αποσυνδέστε το βύσμα δικτύου πριν από κάθε προετοιμασία υγιεινής.
- ▶ Βεβαιωθείτε ότι δεν καταλήγουν υγρά μέσα στη συσκευή.



Προσοχή! Βλάβες στη συσκευή

Τα ακατάλληλα καθαριστικά μέσα και μέσα απολύμανσης ενδέχεται να επιφέρουν βλάβες στις ευαίσθητες επιφάνειες της συσκευής.

- ▶ Χρησιμοποιήστε αποκλειστικά απολυμαντικά μέσα που δεν περιέχουν χλώριο και αλκοόλη, τα οποία είναι κατάλληλα για ακρυλικό γυαλί και άλλες ευαίσθητες επιφάνειες (δραστική ουσία: π.χ. τεταρτοταγείς ενώσεις του αμμωνίου).
- ▶ Απαγορεύεται η χρήση αιχμηρών ή λειαντικών καθαριστικών μέσων.
- ▶ Απαγορεύεται η χρήση οινοπνεύματος ή βενζίνης.

7.1 Καθαρισμός

- ▶ Καθαρίστε τις επιφάνειες της συσκευής, εφόσον χρειαστεί, με ένα μαλακό πανί, το οποίο έχετε υγράνει σε ήπια σαπουνάδα.

7.2 Απολύμανση

1. Βεβαιωθείτε ότι το απολυμαντικό μέσο είναι κατάλληλο για ευαίσθητες επιφάνειες και ακρυλικό γυαλί.
2. Λάβετε υπόψη σας τις οδηγίες χρήσης του απολυμαντικού μέσου.
3. Απολυμάνετε τη συσκευή, νοτίζοντας ένα μαλακό πανί με απολυμαντικό μέσο και σκουπίζοντας με αυτό τη συσκευή.

Προθεσμία	Εξαρτήματα
Πριν από κάθε μέτρηση με άμεση δερματική επαφή	Πλατφόρμα ζυγίσματος
Μετά από κάθε μέτρηση με άμεση δερματική επαφή	Πλατφόρμα ζυγίσματος
Σύμφωνα με τις ανάγκες	Οθόνη Πληκτρολόγιο μεμβράνης

7.3 Αποστείρωση

Απαγορεύεται η αποστείρωση της συσκευής.

8. Έλεγχος λειτουργίας

- ▶ Πριν από κάθε εφαρμογή, πραγματοποιήστε έναν έλεγχο λειτουργίας.

Στο πλαίσιο ενός πλήρους ελέγχου λειτουργίας συγκαταλέγεται:

- Οπτικός έλεγχος για μηχανική βλάβη
- Οπτικός και λειτουργικός έλεγχος θρόνης
- Έλεγχος λειτουργίας όλων των στοιχείων χειρισμού που αναφέρονται στο κεφάλαιο «Επισκοπήση» στη σελίδα 255
- Έλεγχος λειτουργίας προαιρετικών εξαρτημάτων

Σε περίπτωση που κατά τον έλεγχο λειτουργίας διαπιστώσετε σφάλματα ή αποκλίσεις, προσπαθήστε να αντιμετωπίσετε το σφάλμα με τη βοήθεια του κεφαλαίου «Τι κανετε εαν...;» από τη σελίδα 288.

Προσοχή!

Τραυματισμοί

Σε περίπτωση που κατά τον έλεγχο λειτουργίας διαπιστώσετε σφάλματα ή αποκλίσεις, οι οποίες δεν μπορούν να αντιμετωπιστούν με τη βοήθεια του κεφαλαίου «Τι κανετε εαν...;» από τη σελίδα 288, απαγορεύεται η χρήση της συσκευής.

- ▶ Αναθέστε την επιδιόρθωση της συσκευής στο σέρβις της seca ή σε εξουσιοδοτημένο αντιπρόσωπο σέρβις.
- ▶ Λάβετε υπόψη σας το τμήμα «Συντηρηση/επαναβαθμονομηση» στη σελίδα 291.

9. Τι κανετε εαν...;

Βλάβη	Αιτία/αντιμετώπιση
... σε καταπόνηση δεν εμφανίζεται ένδειξη βάρους;	Η ζυγαριά δεν έχει τροφοδοσία ρεύματος. <ul style="list-style-type: none">- Ελέγχετε εάν είναι ενεργοποιημένη η ζυγαριά.- Ελέγχετε εάν έχουν τοποθετηθεί μπαταρίες.
... πριν από το ζύγισμα δεν εμφανίζεται 0.0;	Η ζυγαριά καταπονήθηκε πριν από την ενεργοποίηση. <ul style="list-style-type: none">- Αφαιρέστε το βάρος από τη ζυγαριά.- Απενεργοποιήστε και ενεργοποιήστε εκ νέου τη ζυγαριά.

Βλάβη	Αιτία/αντιμετώπιση
... ένα στοιχείο παραμένει συνεχώς αναμμένο ή δεν ανάβει καθόλου;	Το σχετικό σημείο υποδεικνύει σφάλμα. - Ειδοποιήστε την υπηρεσία συντήρησης.
... εμφανίζεται η ένδειξη  ;	Τάση του μπλοκ συσσωρευτών μειώνεται. - Τοποθετήστε το συντομότερο δυνατό νέες μπαταρίες.
... εμφανίζεται η ένδειξη «bAtt»;	Οι μπαταρίες είναι άδειες. - Τοποθετήστε νέες μπαταρίες.
... εμφανίζεται η ένδειξη «StOP»;	Έλαβε χώρα υπέρβαση του μέγιστου φορτίου. - Αφαιρέστε το βάρος από τη ζυγαριά.
... εμφανίζεται η ένδειξη «tEMP»;	Η θερμοκρασία περιβάλλοντος της ζυγαριάς είναι πολύ υψηλή ή πολύ χαμηλή. - Τοποθετήστε τη ζυγαριά σε θερμοκρασία περιβάλλοντος μεταξύ +10 °C και +40 °C. - Περιμένετε περίπου 15 λεπτά, έως ότου προσαρμοστεί η ζυγαριά στη θερμοκρασία περιβάλλοντος.
... μετά την ενεργοποίηση την πρώτη φορά μεταδίδονται αποτελέσματα μέτρησης και ηχούν δύο ηχητικά σήματα;	<ul style="list-style-type: none"> • Η συσκευή δεν μπόρεσε να μεταδώσει αποτελέσματα μέτρησης στο ραδιοδέκτη (ασύρματος εκτυπωτής seca ή PC με ασύρματο προσαρμογέα USB seca). - Βεβαιωθείτε ότι η ζυγαριά είναι ενσωματωμένη στο ραδιοδίκτυο - Βεβαιωθείτε ότι είναι ενεργοποιημένος ο δέκτης • Η λήψη διαταράσσεται από πλησίον βρισκόμενες συσκευές υψηλών συχνοτήτων (π.χ. κινητά τηλέφωνα). - Διατηρείτε ελάχιστη απόσταση 1 μέτρου μεταξύ συσκευών υψηλών συχνοτήτων 1 μέτρου και πομπούς και δέκτες στο ραδιοδίκτυο seca. Η πραγματική απόδοση αποστολής συσκευών υψηλής συχνότητας προϋποθέτει ελάχιστες αποστάσεις μεγαλύτερες από 1 μέτρο. Λεπτομέρειες θα βρείτε σε www.seca.com. <p>Υπόδειξη: Εάν δεν αντιμετωπιστεί αυτή η βλάβη, δεν λαμβάνει χώρα νέα ηχητική προειδοποίηση κατά τις περαιτέρω προσπάθειες μετάδοσης.</p>

Βλάβη	Αιτία/αντιμετώπιση
... στο μενού «rF» εμφανίζεται μόνο το σημείο «SYS»;	<ul style="list-style-type: none"> • Το ραδιοστοιχείο απενεργοποιήθηκε. - Ενεργοποιήστε ραδιοστοιχείο (βλέπε «Ενεργοποίηση ραδιοστοιχείου (SYS)» στη σελίδα 282).
... στο μενού «rF» εμφανίζονται μόνο τα σημεία «SYS» και «Lrn»;	<ul style="list-style-type: none"> • Το ραδιοστοιχείο είναι ενεργοποιημένο και δεν έχει ρυθμιστεί ασύρματη ομάδα. - Ρύθμιση ασύρματης ομάδας (βλέπε «Ρύθμιση ασύρματης ομάδας (Lrn)» στη σελίδα 282).
... στο μενού «rF» δεν εμφανίζονται τα σημεία «APrt» και «Time»;	<ul style="list-style-type: none"> • Δεν έχει δηλωθεί ασύρματος εκτυπωτής στην ασύρματη ομάδα. - Δηλώστε ασύρματο εκτυπωτή μέσω μενού «Lrn» στην ασύρματη ομάδα (βλέπε «Ρύθμιση ασύρματης ομάδας (Lrn)» στη σελίδα 282).
... μετά την κλήση του μενού δεν εμφανίζεται το σημείο «rF»;	<ul style="list-style-type: none"> • Το ραδιοστοιχείο της ζυγαριάς είναι ελαττωματικό. - Ειδοποιήστε το σέρβις seca.
... εμφανίζεται η ένδειξη «Er:X:11»;	<p>Η ζυγαριά έχει επιβαρυνθεί με βάρος κατά πολύ ή έχει τοποθετηθεί μέσα σε μια πολύ κλειστή γωνία.</p> <ul style="list-style-type: none"> - Αφαιρέστε το βάρος από τη ζυγαριά ή προβείτε σε πιο ομοιόμορφη κατανομή βάρους. - Πραγματοποιήστε νέα εκκίνηση της ζυγαριάς.
... εμφανίζεται η ένδειξη «Er:X:12»;	<p>Η ζυγαριά ενεργοποιήθηκε με πολύ μεγάλο φορτίο.</p> <ul style="list-style-type: none"> - Αφαιρέστε το βάρος από τη ζυγαριά. - Πραγματοποιήστε νέα εκκίνηση της ζυγαριάς.
... εμφανίζεται η ένδειξη «Er:X:16»;	<p>Η ζυγαριά πέρασε σε κατάσταση αυτοαταντίσεων και δεν μπόρεσε να προσδιοριστεί το μηδενικό σημείο.</p> <ul style="list-style-type: none"> - Πραγματοποιήστε νέα εκκίνηση της ζυγαριάς.
... πατηθεί το πλήκτρο Enter (send/print) και εμφανιστεί η ένδειξη «Er:X:71»;	<p>Δεν είναι εφικτή η μετάδοση δεδομένων, ραδιοστοιχείο είναι απενεργοποιημένο.</p> <ul style="list-style-type: none"> - Ενεργοποιήστε ραδιοστοιχείο (βλέπε «Ενεργοποίηση ραδιοστοιχείου (SYS)» στη σελίδα 282).
... πιεστεί το πλήκτρο Enter (send/print) και εμφανιστεί η ένδειξη «Er:X:72»;	<p>Δεν είναι εφικτή η μετάδοση δεδομένων, δεν έχει ρυθμιστεί ασύρματη ομάδα.</p> <ul style="list-style-type: none"> - Ρύθμιση ασύρματης ομάδας (βλέπε «Ρύθμιση ασύρματης ομάδας (Lrn)» στη σελίδα 282).

10. Συντήρηση/επαναβαθμονομηση

10.1 Πληροφορίες σχετικά με συντήρηση και επαναβαθμονόμηση

Πριν γίνει επαναβαθμονόμηση της συσκευής, προτιμούμε να αναθέσετε να γίνει συντήρηση.

Προσοχή!

Εσφαλμένες μετρήσεις εξαιτίας ακατάλληλης συντήρησης

- ▶ Αναθέστε τις συντηρήσεις και τις επιδιορθώσεις αποκλειστικά στο σέρβις της seca ή σε εξουσιοδοτημένο αντιπρόσωπο σέρβις.
- ▶ Τον πλησιέστερο αντιπρόσωπο σέρβις θα τον βρείτε στη διαδικτυακή πύλη www.seca.com ή αποστέλλετε ηλεκτρονικό μήνυμα στη διεύθυνση service@seca.com.

Η επαναβαθμονόμηση πρέπει να γίνει από εξουσιοδοτημένο προσωπικό σύμφωνα με τις εθνικές νομικές διατάξεις.

Μία επαναβαθμονόμηση είναι υποχρεωτικά απαραίτητη σε περίπτωση κατά την οποία παραβιάστηκαν μία ή περισσότερες ετικέτες ασφάλειας ή εάν η τιμή του μετρητή βαθμονόμησης δεν συμφωνεί με τον αριθμό της έγκυρης ετικέτας του μετρητή βαθμονόμησης. Σε περίπτωση παραβίασης των ετικετών ασφάλειας, απευθυνθείτε άμεσα στο σέρβις της seca.

10.2 Έλεγχος τιμής μετρητή βαθμονόμησης

Αυτή η ζυγαριά seca είναι βαθμονομημένη. Βαθμονομήσεις επιτρέπεται να εκτελούνται μόνο από εξουσιοδοτημένες υπηρεσίες. Προς διασφάλιση αυτού, η ζυγαριά διαθέτει μετρητή βαθμονόμησης, ο οποίος καταγράφει κάθε μεταβολή των σημαντικών δεδομένων τεχνικής βαθμονόμησης.

Εάν θέλετε να ελέγξετε εάν η ζυγαριά έχει βαθμονομηθεί σωστά, προβείτε στην εξής διαδικασία:

1. Εν ανάγκη απενεργοποιήστε τη ζυγαριά.
2. Διατηρήστε πατημένο ένα οποιοδήποτε πλήκτρο και κάνετε εκκίνηση της ζυγαριάς.



Στην οθόνη αναβοσβήνει για λίγα δευτερόλεπτα η τρέχουσα τιμή του μετρητή βαθμονόμησης.



3. Συγκρίνετε αυτή την τιμή του μετρητή βαθμονόμησης με τον αριθμό που αναγράφεται στην ετικέτα του μετρητή βαθμονόμησης.

Η βαθμονόμηση είναι έγκυρη εφόσον συμφωνούν μεταξύ τους και οι δύο αριθμοί. Σε περίπτωση που δεν συμφωνούν ετικέτα και μετρητής βαθμονόμησης, πρέπει να γίνει επαναβαθμονόμηση. Απευθυνθείτε στον τοπικό αντιπρόσωπο συντήρησης ή στην υπηρεσία εξυπηρέτησης πελατών seca. Εάν γίνει η επαναβαθμονόμηση, τότε χρησιμοποιείται μία νέα, ενημερωμένη ετικέτα μετρητή βαθμονόμησης για τη σήμανση της κατάστασης του μετρητή βαθμονόμησης. Αυτή η ετικέτα ασφαλιζεται με επιπρόσθετη σφραγίδα από το προσωπικό που είναι εξουσιοδοτημένο για τη βαθμονόμηση. Την ετικέτα μετρητή βαθμονόμησης μπορείτε να την προμηθευτείτε από την υπηρεσία εξυπηρέτησης πελατών seca.

11. Τεχνικά δεδομένα

11.1 Γενικά τεχνικά δεδομένα

Γενικά τεχνικά δεδομένα seca 635	
Διαστάσεις ζυγαριάς <ul style="list-style-type: none">• Βάθος• Πλάτος• Ύψος	600 mm 640 mm 46 mm
Διαστάσεις πλατφόρμας ζυγίσματος <ul style="list-style-type: none">• Βάθος• Πλάτος• Ύψος	600 mm 600 mm 46 mm
Ίδιον βάρος	περ. 14,1 kg
Όρια θερμοκρασίας <ul style="list-style-type: none">• Λειτουργία• Αποθήκευση• Μεταφορά	+10 °C έως +40 °C / +50 °F έως 104 °F -10 °C έως +65 °C / +14 °F έως 149 °F -10 °C έως +65 °C / +14 °F έως 149 °F
Πίεση αέρα <ul style="list-style-type: none">• Λειτουργία• Αποθήκευση• Μεταφορά	700-1060 hPa 700-1060 hPa 700-1060 hPa

Γενικά τεχνικά δεδομένα seca 635	
Υγρασία αέρα • Λειτουργία • Αποθήκευση • Μεταφορά	30 % - 80 % χωρίς συμπύκνωμα 0 % - 95 % χωρίς συμπύκνωμα 0 % - 95 % χωρίς συμπύκνωμα
Ύψος ψηφίων	25 mm
Τροφοδοσία ρεύματος	Μπαταρίες, προαιρετικό τροφοδοτικό
Κατανάλωση ρεύματος • με απενεργοποιημένο ραδιοστοιχείο • με ενεργοποιημένο ραδιοστοιχείο	περ. 25 mA περ. 42 mA
Μέγιστη διάρκεια με λειτουργία μπαταριών • με απενεργοποιημένο ραδιοστοιχείο • με ενεργοποιημένο ραδιοστοιχείο	περ. 4.800 ζυγίσματα Προτείνεται χρήση τροφοδοτικού
Ιατρικό προϊόν σύμφωνα με Οδηγία 93/42/EK	Κλάση I με λειτουργία μέτρησης
EN 60601-1: • συσκευή με προστατευτική μόνωση, κλάση προστασίας II: • ηλεκτροϊατρική συσκευή τύπου B:	 
Ραδιομετάδοση • Ζώνη συχνοτήτων • Απόδοση εκπομπής • εφαρμοζόμενα πρότυπα	2,433 GHz - 2,480 GHz < 10 mW EN 300.328 EN 301.489-1 EN 301.489-17

11.2 Τεχνικά δεδομένα ζυγίσματος

Τεχνικά δεδομένα ζυγίσματος seca 635	
Βαθμονόμηση σύμφωνα με Οδηγία 2014/31/EU	Κλάση III
Μέγιστο φορτίο • Όριο μερικού ζυγίσματος 1 • Όριο μερικού ζυγίσματος 2	200 kg 300 kg
Ελάχιστο φορτίο • Όριο μερικού ζυγίσματος 1 • Όριο μερικού ζυγίσματος 2	2,0 kg 4,0 kg
Υποδιαίρεση ακριβείας • Όριο μερικού ζυγίσματος 1 • Όριο μερικού ζυγίσματος 2	100 g 200 g
Όρια απόβαρου	300 kg

Τεχνικά δεδομένα ζυγίσματος seca 635

Ακρίβεια κατά την πρώτη βαθμονόμηση	
• Όριο μερικού ζυγίσματος 1, έως 50 kg	±50 g
• Όριο μερικού ζυγίσματος 1, 50 kg έως 200 kg	±100 g
• Όριο μερικού ζυγίσματος 2, έως 100 kg	±100 g
• Όριο μερικού ζυγίσματος 2, 100 kg έως 300 kg	±200 g

12. Προαιρετικά εξαρτήματα

seca 360° wireless συσκευές	Αριθμός προϊόντος
Ράβδοι μέτρησης ύψους • seca 274 • seca 264	ειδικές εθνικές παραλλαγές ειδικές εθνικές παραλλαγές
Ασύρματος εκτυπωτής • seca 360° wireless printer 465 • seca 360° wireless printer advanced 466	ειδικές εθνικές παραλλαγές ειδικές εθνικές παραλλαγές
Λογισμικό Η/Υ • seca analytics 115	ειδικά πακέτα έγκρισης εφαρμογής
seca 360° wireless USB adapter 456	456-00-00-009

13. Ανταλλακτικά

Ανταλλακτικά	Αριθμός προϊόντος
τροφοδοτικό με βύσμα Euro: 230 V~ / 50 Hz/12 V= / 130 mA	68-32-10-252
Τροφοδοτικό Switchmode με προσαρμογείς: 100 - 240 V~ / 50 -60 Hz / 12 V= / 0.5 A	68-32-10-265

14. Αποσυρση

14.1 Συσκευή



Μην αποσύρετε τη συσκευή στα οικιακά απορρίμματα. Η συσκευή πρέπει να αποσύρεται σωστά ως άχρηστο ηλεκτρονικό υλικό. Τηρείτε τους εκάστοτε εθνικούς κανονισμούς. Για περαιτέρω πληροφορίες απευθυνθείτε στην υπηρεσία εξυπηρέτησής μας:

service@seca.com

14.2 Μπαταρίες και συσσωρευτές



Μην απορρίπτετε άχρηστες μπαταρίες και συσσωρευτές στα οικιακά απορρίμματα, ανεξάρτητα του γεγονότος αν περιέχουν τοξικές ουσίες ή όχι. Ως καταναλωτές είστε υποχρεωμένοι εκ του νόμου να αποσύρετε μπαταρίες και συσσωρευτές μέσω των υπηρεσιών συλλογής της κοινότητας ή του εμπορίου. Αποσύρετε μπαταρίες και συσσωρευτές μόνο σε πλήρη αποφορτισμένη κατάσταση.

15. Εγγυηση

Για ελαττώματα οφειλόμενα σε σφάλματα υλικού ή κατασκευής, ισχύει διετής προθεσμία εγγύησης από την ημερομηνία παράδοσης. Όλα τα κινούμενα εξαρτήματα, όπως π.χ. μπαταρίες, καλώδια, τροφοδοτικά, συσσωρευτές κλπ., αποκλείονται από την εγγύηση αυτή. Ελαττώματα, τα οποία καλύπτονται από την εγγύηση, επιδιορθώνονται δωρεάν για τον πελάτη με προσκόμιση της απόδειξης αγοράς. Περαιτέρω αξιώσεις δεν μπορούν να ληφθούν υπόψη. Τα έξοδα μεταφοράς από και προς τον πελάτη επιβαρύνουν τον πελάτη, εάν η συσκευή βρίσκεται σε άλλο μέρος από την έδρα του πελάτη. Σε περίπτωση ζημιών οφειλομένων στη μεταφορά, μπορεί να εγερθεί εγγυητική αξίωση μόνο εφόσον χρησιμοποιήθηκαν για τις μεταφορές η πλήρης αυθεντική συσκευασία και η ζυγαριά ασφαλίστηκε και στερεώθηκε στη συσκευασία όπως κατά την αυθεντική συσκευασία. Για το λόγο αυτό διαφυλάξτε σε ασφαλές μέρος όλα τα μέρη της συσκευασίας.

Δεν υφίσταται εγγυητική αξίωση, εάν η συσκευή ανοιχτεί από άτομα, τα οποία δεν έχουν τη ρητή εξουσιοδότηση για το σκοπό αυτό από την εταιρία seca.

Παρακαλούμε τους πελάτες μας στο εξωτερικό, σε περίπτωση εγγυητικής αξίωσης, να απευθύνονται άμεσα στην αντιπροσωπεία αγοράς της εκάστοτε χώρας.

16. Δήλωση Συμβατότητας

Με το παρόν, η seca gmbh & co. kg δηλώνει ότι το προϊόν ανταποκρίνεται στους κανονισμούς των εφαρμοζόμενων ευρωπαϊκών κατευθυντήριων οδηγιών. Ολόκληρη τη δήλωση συμμόρφωσης μπορείτε να βρείτε στη διεύθυνση: www.seca.com.

FOR USA AND CANADA:

seca
seca 635



FCC ID: X6T172A01

IC: 8898A-172A01

This device complies with Part 15 of the FCC Rules and with RSS-210 of Industry Canada. Operation is subject to the following two conditions. (1) this device may not cause harmful interference, and (2) this device must accept any interference received, including interference that may cause undesired operation.

NOTE

This device complies with Part 15 of the FCC Rules and with RSS-210 of Industry Canada. Operation is subject to the following two conditions:

- This device may not cause harmful interference.
- This device must accept any interference received, including interference that may cause undesired operation.

NOTE

Changes or modifications made to this equipment not expressly approved by seca may void the FCC authorization to operate this equipment.

NOTE

Radiofrequency radiation exposure Information: This equipment complies with FCC radiation exposure limits set forth for an uncontrolled environment. This equipment should be installed and operated with minimum distance of 1 m between the radiator and your body. This transmitter must not be co-located or operating in conjunction with any other antenna or transmitter.

Medical Measuring Systems and Scales since 1840

seca gmbh & co. kg
Hammer Steindamm 3–25
22089 Hamburg · Germany
Telephone +49 40 20 00 00 0
Fax +49 40 20 00 00 50
info@seca.com

seca operates worldwide with headquarters
in Germany and branches in:

seca france
seca united kingdom
seca north america
seca schweiz
seca zhong guo
seca nihon
seca mexico
seca austria
seca polska
seca middle east
seca brasil
seca suomi
seca américa latina

and with exclusive partners in
more than 110 countries.

All contact data under www.seca.com